

# 3D INSERT & WALL RECESSED ELECTRIC FIREPLACE

## OWNER'S MANUAL

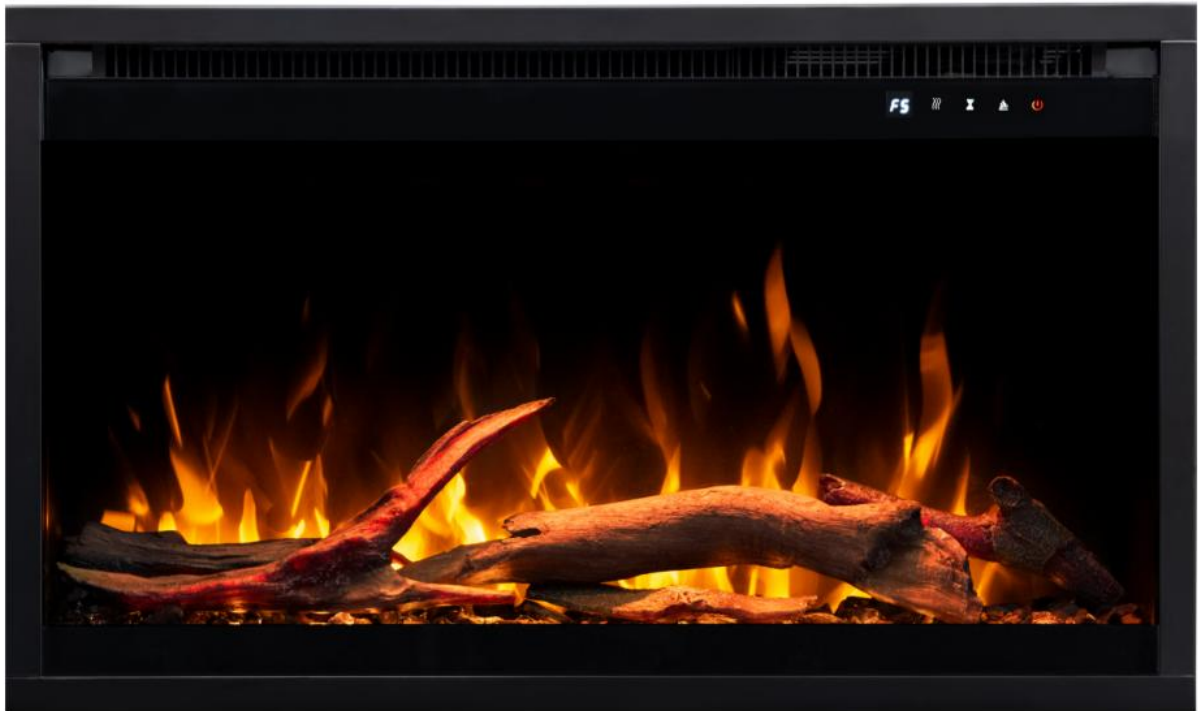

45x60 / 45x75 / 45x90 / 60x100 / 60x40 / 60x60 / 60x80

Insert / Built-in Electric Fireplace

**AC 220V-240V 50Hz 1400-1600W**

**AV-INSERT-3D-60x40 (1000W)**

Polski s. 19  
Deutsche S. 37  
Italiano p. 55  
Español p. 73  
Français p. 91  
Český s. 109  
Slovenský s. 127  
Nederlands blz. 145

### **WARNING**

**Read and understand** this entire owner's manual, including **all safety information**, before **plugging in** or **using** this product. Failure to do so could result in **fire, electric shock, or serious personal injury**.

### **CAUTION**

**Keep this owner's manual** for future reference. If you sell or give this product away, **make sure this manual accompanies this product**.

# IMPORTANT SAFETY INFORMATION!

## WARNING

When using electrical appliances basic precautions should always be followed to reduce the risk of fire, electric shock and injury to persons, including the following:

- Read all instructions before using this heater.
- This heater is hot when in use. To avoid burning, do not touch hot surface. If provided, use handles when moving this heater. Keep combustible materials, such as furniture, pillows, bedding, papers, clothes, and curtains at least 1 m from the front of the heater and keep them away from the sides and rear. In order to avoid overheating, do not cover the heater.
- Extreme caution is necessary when any heater is used near children or the infirm and whenever the heater is left operating and unattended.
- Always unplug heater when not in use.
- Do not operate any heater with a damaged cord or plug or after the heater malfunctions, has been dropped damaged in any manner, return heater to authorized service facility for examination, electrical or mechanical adjustment, or repair.
- Indoor use only, do not use outdoors.
- This heater is not intended for use in bathrooms, laundry areas and similar indoor locations. Never locate heater where it may fall into a bathtub or other water container.
- Do not run cord under carpeting. Do not cover cord with throw rugs, runners, or similar coverings. Arrange cord away from traffic area and where it will not be tipped over.
- To disconnect heater, turn controls to off, then remove plug from outlet.
- Do not inset or allow foreign objects to enter any ventilation or exhaust opening as this may cause an electric shock or fire, or damage the heater.
- To prevent a possible fire, do not block air intakes or exhaust in any manner. Do not use on soft surfaces, like a bed, where openings may become blocked.
- A heater has hot and arcing or sparking parts inside. Do not use it in areas where gasoline, or flammable liquids are used or stored.
- Use this heater only as describes in this manual. Any other use not recommended by the manufacturer may cause fire, electric shock, or injury to persons.
- DANGER-HIGH Temperatures may be generated under certain abnormal conditions. Do not partially or fully cover or obstruct the front of this heater.
- Replacement of the lamps should be done only while the heater is disconnected from the supply circuit.
- This appliance is not intended for use by persons (including children) with reduced physical, sensory or capabilities, or lack of experience and knowledge, unless they have been given supervision or instruction concerning use of the appliance by a person responsible for their safety. Children should be supervised to ensure that they do not play with the appliance.
- CAUTION: In order to avoid a hazard due to inadvertent resetting of the thermal cut-out, this appliance must not be supplied through an external switching device, such as a timer, or connected to a circuit that is regularly switched on and off by the utility.

# Preparation









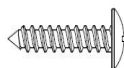
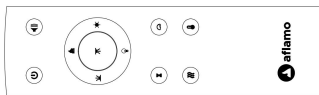

This product includes a **GLASS panel!** Always use **extreme caution** when handling **glass**. Failure to do so could result in **personal injury** or **property damage**.

Remove all parts and hardware from the carton and place them on a clean, soft, dry surface. Parts and assembly steps are grouped for wall-hanging or recessing use. Check the parts list to make sure nothing is missing. Dispose of packaging materials properly. Please recycle whenever possible.

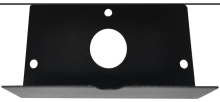
**You will need the following tools (not included):** Phillips screwdriver; stud finder; level; tape measure; electric drill; 1/4" wood drill bit, hammer.

# Parts and Hardware

 <p><b>A – Fireplace</b></p>	 <p><b>B- Wood Screws</b></p>		 <p><b>C- Drywall anchors</b></p>	
	 <p><b>D- Remote Control</b></p>		 <p><b>E - Screw Cover</b></p>	
 <p><b>F - Metal Cover</b></p>	 <p><b>G- Box Connector</b></p>	 <p><b>H- Smoky Crystals</b></p>	 <p><b>I- Translucent Logs</b></p>	 <p><b>J-Vermiculite</b></p>

# Specification and Dimension

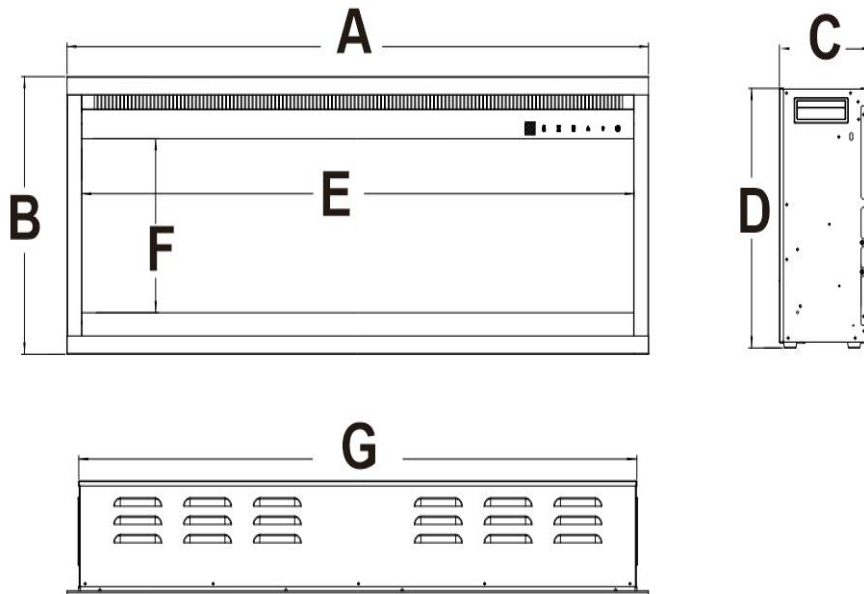

## PRODUCT DIMENSIONS (mm)

Model Number	A	B	C	D	E	F	G
45x60	23-5/8" [600mm]	17-3/4" [450mm]	7-7/8" [200mm]	16-3/4" [425mm]	21-5/8" [550mm]	12-1/4" [308mm]	22" [560mm]
45x75	29-1/2" [750mm]	17-3/4" [450mm]	7-7/8" [200mm]	16-3/4" [425mm]	27-9/16" [700mm]	12-1/4" [308mm]	28" [710mm]
45x90	35-7/16" [900mm]	17-3/4" [450mm]	7-7/8" [200mm]	16-3/4" [425mm]	33-7/16" [850mm]	12-1/4" [308mm]	33-7/8" [860mm]
60x40	15-3/4" [400mm]	23-5/8" [600mm]	7-7/8" [200mm]	22-7/8" [580mm]	13-3/4" [350mm]	17-5/8" [449mm]	14-1/4" [361mm]
60x60	23-5/8" [600mm]	23-5/8" [600mm]	7-7/8" [200mm]	22-7/8" [580mm]	21-5/8" [550mm]	17-5/8" [449mm]	22-1/8" [561mm]
60x80	31-1/2" [800mm]	23-5/8" [600mm]	7-7/8" [200mm]	22-7/8" [580mm]	29-1/2" [750mm]	17-5/8" [449mm]	30" [761mm]
60x100	39-3/8" [1000mm]	23-5/8" [600mm]	7-7/8" [200mm]	22-7/8" [580mm]	37-3/8" [950mm]	17-5/8" [449mm]	37-7/8" [961mm]

## Installation and Assembly

Your appliance is an insert or wall recessed appliance. Select a suitable location that is not susceptible to moisture and is away from drapes, furniture and high traffic areas.

**NOTE: Follow all National and local electrical codes. The Electric fireplace comes with the power plug supplied, to switch to hard-wiring, please refer to hard-wiring installation section.**

### MINIMUM CLEARANCE TO COMBUSTIBLES

Measurements are taken from the glass front.			
Bottom	0"	Top	11.8" (300mm) to mantel
Sides	0"	Top	11.8" (300mm) to ceiling
Back	0"	Front	39.4" (1000mm)

### MINIMUM MANTEL CLEARANCES

## ! WARNING

**WHEN USING PAINT OR LACQUER TO FINISH THE MANTEL, THE PAINT OR LACQUER MUST BE HEAT RESISTANT TO PREVENT DISCOLOURATION.**

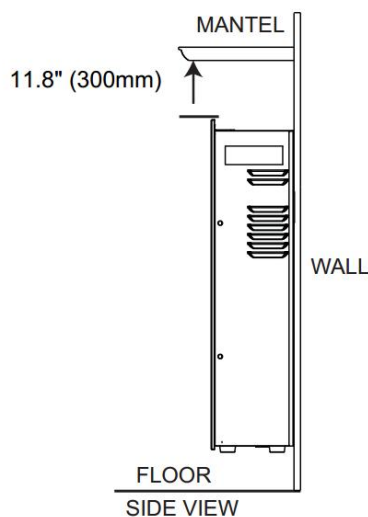

# Hard-wiring

## WARNING

TURN OFF THE APPLIANCE COMPLETELY AND LET COOL BEFORE SERVICING. ONLY A QUALIFIED SERVICE PERSON SHOULD SERVICE AND REPAIR THIS ELECTRIC APPLIANCE.

If it is necessary to hard wire this appliance, a qualified electrician must remove the cord connection and wire the appliance directly to the household wiring. **NOTE: A dedicated 15 Amp (or higher) breaker is required.**

This appliance must be electrically connected and grounded in accordance with local codes if hard wired. In the absence of local codes, use the current NATIONAL ELECTRICAL CODE in the Europe.

Fig.A

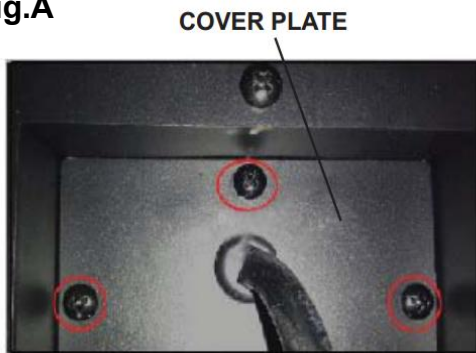
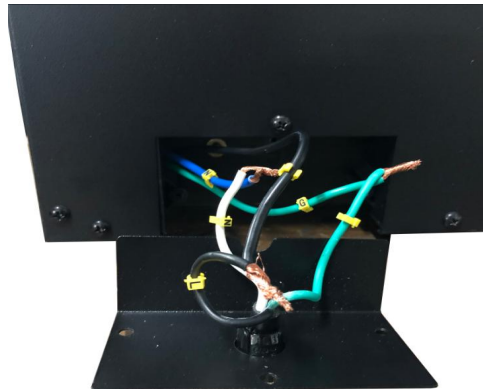

Fig.B



## TURN OFF POWER FROM CIRCUIT BRACKER FIRST

- Remove the cover plate from the right side bottom of the appliance by removing the three screws, as shown above. (SEE FIG.A)
- Remove the wire connectors from the power cord. The power cord may be discarded. (SEE FIG.B)
- Take the new cover plate supplied in the hardware bag and punch out the 7/8" (22.2mm) hole. And install box connector through hole in cover plate. Feed wires through box connector.
- Using the wire connectors, connect the green ground wires (G), the common white wires (N) together, then the hot black wires (L), (SEE FIG.C)
- Re-install the cover plate using the three screws, as shown in FIG.A

Fig.C

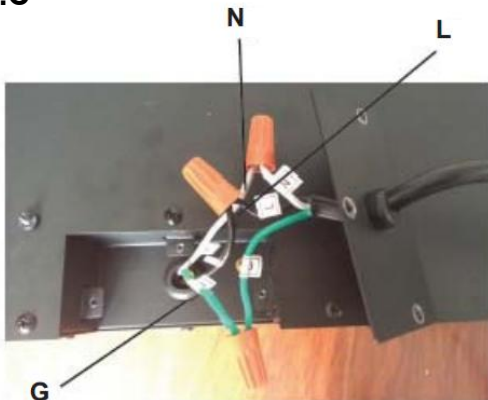

7/8" (22.2mm)  
Diameter



Box connector

# Front Glass Installation / Removal

- Take off the two screws from the two sides Fig.1-1.
- Tilt the front glass forwards, and have two people to move out the glass panel. Fig.1-2.
- Reverse these steps to re-install the front glass.

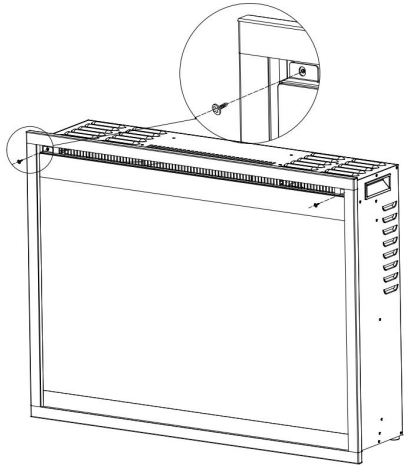

Fig. 1-1

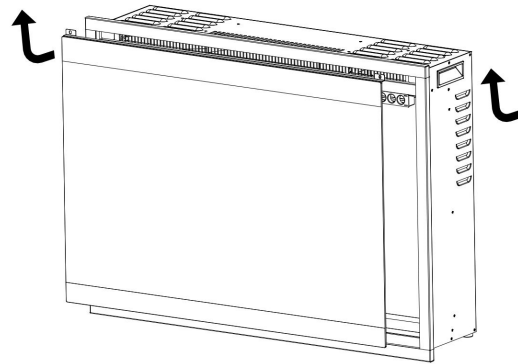
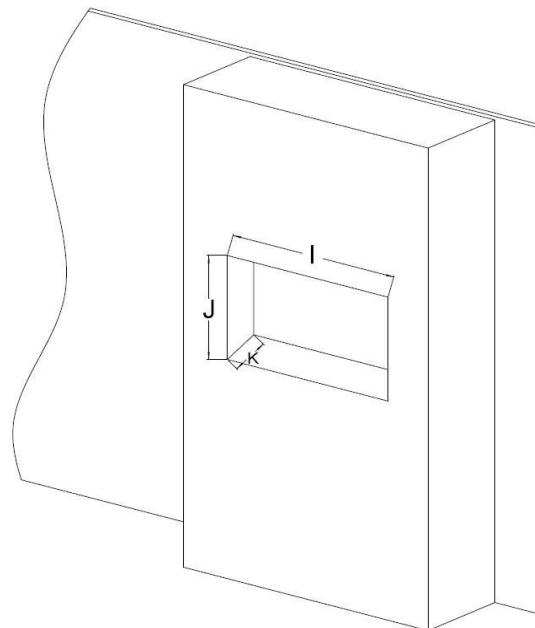
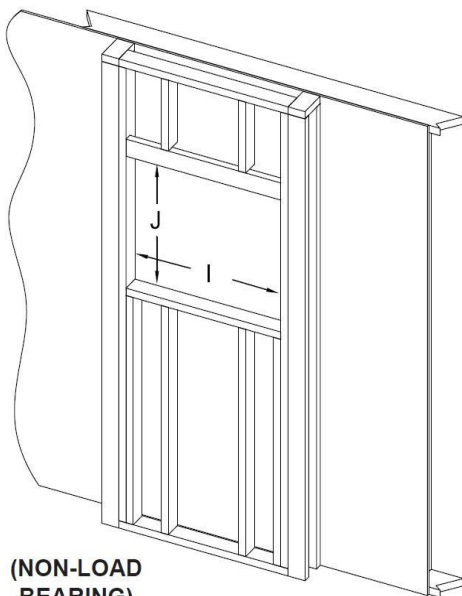

Fig. 1-2

# Wall Recessed Pre-installation / Rough Framing

Due to the many different materials used on different walls, it is highly recommended that you **consult your local builder before you install this appliance.**

- Select a location that is not prone to moisture and is located at least 36" (94.1cm) away from combustible materials such as curtain drapes, furniture, bedding, paper, etc.
- Create a rough-in frame with electrical (see below "framing").
- Remove the front glass (see "front glass removal / installation" section).
- Hold the appliance up to ensure it will fit into the framing.



Model Number	J	I	K
45x60	17-1/8" [435mm]	22-3/8" [568mm]	8-1/4" [210mm]
45x75	17-1/8" [435mm]	28-1/4" [718mm]	8-1/4" [210mm]
45x90	17-1/8" [435mm]	34-1/8" [868mm]	8-1/4" [210mm]
60x40	23-1/8" [586mm]	14-1/2" [368mm]	8-1/4" [210mm]
60x60	23-1/8" [586mm]	22-3/8" [568mm]	8-1/4" [210mm]
60x80	23-1/8" [586mm]	30-1/4" [768mm]	8-1/4" [210mm]
60x100	23-1/8" [586mm]	38-1/8" [968mm]	8-1/4" [210mm]

## Wall Recessed Installation

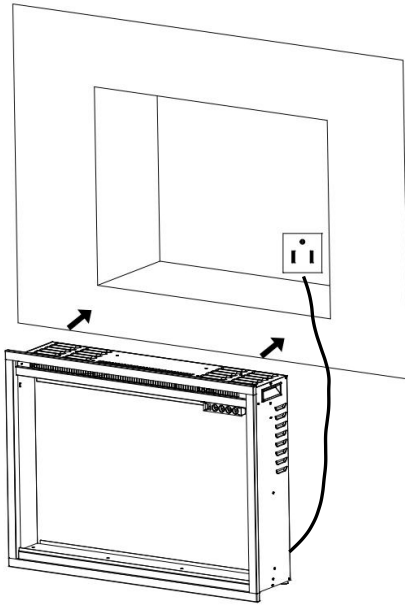

Fig. 2-1

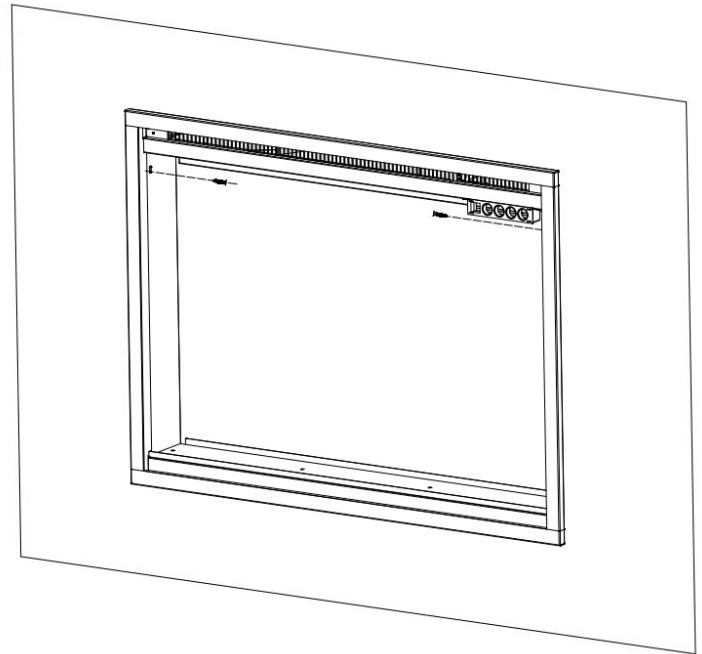

Fig. 2-2

1. Power the fireplace by plug-into the wall receptacle. **Fig. 2-1**
2. Have two adult people to lift up the fireplace and insert it into the rough-in frame and then secure it by installing 2 wood screws (**B**) through the holes (**Fig. 2-1, Fig 2-2**).
3. Put the decorative crystals and logs to the ember bed, then re-install the front glass.
4. Reverse these steps to re-install front glass.

# Metal Screw Cover Installation

Place the two metal covers over the screws. Pre-installed magnets in the fireplace will keep the covers secure. Fig.3.

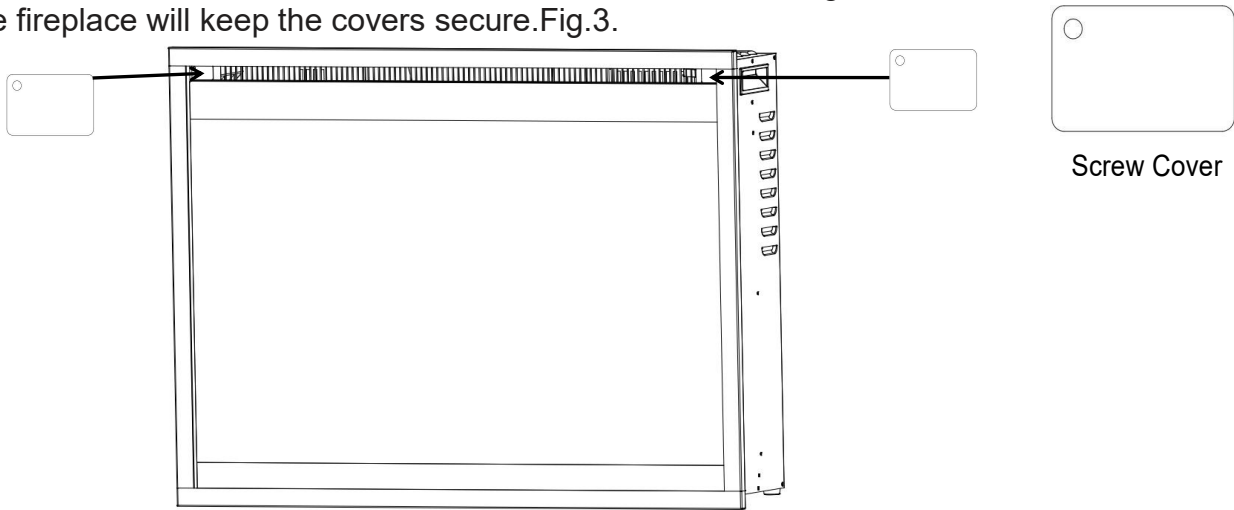

Fig.3

# Logs / Smoky Crystals / Vermiculite Installation

- A. Glass front must be removed and the appliance must be mounted in its final location before the ember media are installed.
- B. Carefully place the smoky crystals ( **H** ) into the bottom tray on the front of the appliance as illustrated. Apply an even layer from side to side. Randomly place the black vermiculite ( **J** ) on the surface of the crystals. **Fig. 4-1.**
- C. Place the logs ( **I** ) on top of the smoky crystals. **Fig. 4-2.**



Fig. 4-1



Fig. 4-2



# Operation



**Read and understand** this entire owner's manual, including **all safety information**, before **plugging in** or **using** this product. Failure to do so could result in **electric shock, fire, serious injury, or death.**

## Power

Plug the power cord into a AC 220-240 Volt outlet (see **IMPORTANT SAFETY INFORMATION** on **Pages 2 and 3**). Make sure the outlet is in good condition and that the plug is not loose. **NEVER** exceed the maximum amperage for the circuit. **DO NOT** plug other appliances into the same circuit.

## Methods of Operation

This electric fireplace can be operated by the TOUCH ON CONTROL PANEL, by the battery-powered REMOTE CONTROL and by Tuya Smart APP.

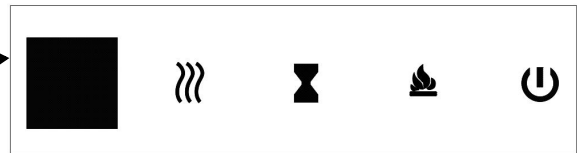
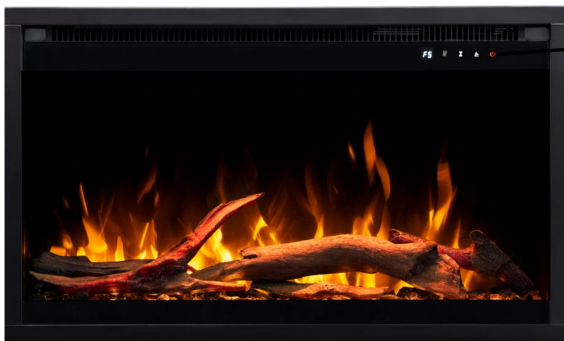

Before operating, please review the **IMPORTANT SAFETY INFORMATION** on **Pages 2 and 3**, and heed all warnings.



Touch Panel



## Touch Control Panel Operation



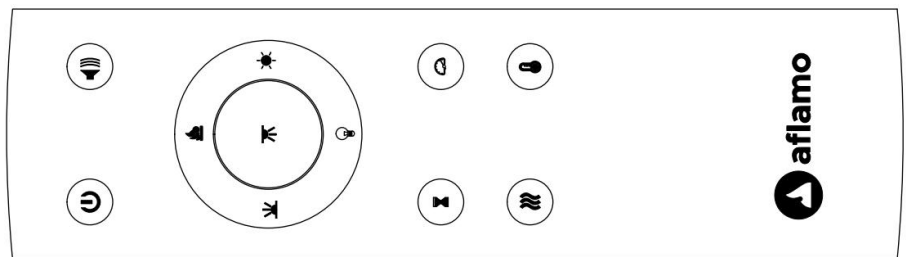



BUTTON	FUNCTION	ACTION & INDICATION
 <b>POWER</b>	<p><b>ON:</b> Enables control panel functions and remote control. Turns on flame effect.</p> <p><b>OFF:</b> Disables control panel functions and remote control. Turns off flame effect.</p>	<ol style="list-style-type: none"> <li><b>Press once.</b> Indicator light turns on. Power turns on. All functions enabled.</li> <li><b>Press again.</b> Flame effect turns off. Unit goes to standby. All functions turn off.</li> </ol>
 <b>FLAME COLOR</b>	<p><b>Flame color button:</b> Makes the color flame effect changing.</p> <p><b>NOTE:</b> color effect stays on until power button is turned off. Color flame effect must be on for heater to turn on.</p> <p><b>NOTE:</b> this fireplace is with memory function for flame.</p>	<ol style="list-style-type: none"> <li><b>Press once.</b> Flame color effect gets changing.</li> <li>Press again until desired setting is reached. In total 3 colors for flame.</li> </ol>



 <b>TIMER</b>	<p><b>TIMER button:</b> Controls timer settings to turn off fireplace at selected time.</p> <p>Settings range from 0.5 hours to 8 hours.</p>	<ol style="list-style-type: none"> <li><b>Press once.</b> Indicator light turns on. Timer is set to 0.5 hours.</li> <li><b>Press again</b> until desired setting is reached. Indicator lights show setting.</li> </ol>
 <b>HEATER</b>	<p><b>HEATER button:</b> Turns heater on and off.</p> <p><b>NOTE:</b> To prevent overheating, the heater fan will blow cool air for 8-10 seconds after the heater turns off.</p>	<ol style="list-style-type: none"> <li><b>Press once.</b> Indicator lights up. Fan blows cool air for 10 seconds. 750W heater turns on and blows warm air.</li> <li><b>Press again.</b> Indicator lights up. 1500W heater turns on and blows hot air.</li> <li><b>Press again.</b> Heaters turn off.</li> </ol>



## Remote Control Operation

BUTTON	FUNCTION	ACTION & INDICATION																																																				
 <b>POWER</b>	<p><b>ON:</b> Enables control panel functions and remote control. Turns on flame effect.</p> <p><b>OFF:</b> Disables control panel functions and remote control. Turns off flame effect.</p>	<ol style="list-style-type: none"> <li><b>Press once.</b> Indicator light turns on. Power turns on. All functions enabled.</li> <li><b>Press again.</b> Flame effect turns off. Unit goes to standby. All functions turn off.</li> </ol>																																																				
 <b>TEMP</b>	<ol style="list-style-type: none"> <li><b>Press once:</b> Touch panel indicator becomes active.</li> <li><b>Press again</b> until desired setting is reached. Digital display shows below setting:</li> </ol> <table border="1" data-bbox="277 1434 1511 1602"> <thead> <tr> <th>NO</th> <th>0</th> <th>1</th> <th>2</th> <th>3</th> <th>4</th> <th>5</th> <th>6</th> <th>7</th> <th>8</th> <th>9</th> <th>10</th> <th>N</th> </tr> </thead> <tbody> <tr> <td>°C</td> <td>20</td> <td>21</td> <td>22</td> <td>23</td> <td>24</td> <td>25</td> <td>26</td> <td>27</td> <td>28</td> <td>29</td> <td>30</td> <td>C</td> </tr> <tr> <td>°F</td> <td>68</td> <td>70</td> <td>72</td> <td>74</td> <td>76</td> <td>78</td> <td>80</td> <td>82</td> <td>84</td> <td>86</td> <td>88</td> <td>F</td> </tr> <tr> <td></td> <td>69</td> <td>71</td> <td>73</td> <td>75</td> <td>77</td> <td>79</td> <td>81</td> <td>83</td> <td>85</td> <td>87</td> <td></td> <td></td> </tr> </tbody> </table> <p>NOTE: Press the button for 5 seconds to switch between °C and °F</p>	NO	0	1	2	3	4	5	6	7	8	9	10	N	°C	20	21	22	23	24	25	26	27	28	29	30	C	°F	68	70	72	74	76	78	80	82	84	86	88	F		69	71	73	75	77	79	81	83	85	87			
NO	0	1	2	3	4	5	6	7	8	9	10	N																																										
°C	20	21	22	23	24	25	26	27	28	29	30	C																																										
°F	68	70	72	74	76	78	80	82	84	86	88	F																																										
	69	71	73	75	77	79	81	83	85	87																																												
 <b>TIMER</b>	<p><b>TIMER button:</b> Controls timer settings to turn off fireplace at selected time.</p> <p>Settings range from 0.5 hours to 8 hours.</p>	<ol style="list-style-type: none"> <li><b>Press once.</b> Indicator light turns on. Timer is set to 0.5 hours.</li> <li><b>Press again</b> until desired setting is reached. Indicator lights show setting.</li> </ol>																																																				

 <p><b>FLAME SPEED</b></p>	<p><b>Flame speed button:</b> Controls the speed of the flame. There are 5 flame speed settings.</p>	<ol style="list-style-type: none"> <li><b>Press once.</b> Flame speed gets changing.</li> <li><b>Press again</b> until desired setting is reached. Display shows the setting.</li> </ol> <p>The Default setting is 02.</p>
 <p><b>FLAME COLOR</b></p>	<p><b>Flame color button:</b> Makes the color flame effect changing.</p> <p><b>NOTE:</b> color effect stays on until power button is turned off. Color flame effect must be on for heater to turn on.</p> <p><b>NOTE:</b> this fireplace is with memory function for flame.</p>	<ol style="list-style-type: none"> <li><b>Press once.</b> Flame color effect gets changing.</li> <li><b>Press again</b> until desired setting is reached. In total 3 colors for flame.</li> </ol>
 <p><b>FLAME BRIGHTNESS</b></p>	<p><b>FLAME button:</b> Makes flame effect dimmer and brighter.</p> <p><b>NOTE:</b> Flame effect stays on until power button is turned off. Flame effect must be on for heater to turn on.</p>	<ol style="list-style-type: none"> <li><b>Press once.</b> Indicator light turns on. Flame brightness effect gets changing.</li> <li><b>Press again.</b> until desired setting is reached.</li> </ol>
 <p><b>EMBER LIGHTS</b></p>	<p><b>LED Ember light button:</b> Makes the color on bottom effect gets changing.</p> <p><b>NOTE:</b> Ember color effect stays on until power button is turned off.</p> <p><b>NOTE:</b> this fireplace is with memory function for LED ember lights.</p>	<ol style="list-style-type: none"> <li><b>Press once.</b> LED ember light color effect gets changing.</li> <li><b>Press again</b> until desired setting is reached. In total 13 colors.</li> <li><b>Auto-cycle function:</b> When pressing with the 14<sup>th</sup> time, the LED ember light will do auto-cycling (<b>NOTE: It will take 15 seconds to switch between colors.</b>)</li> </ol>
 <p><b>EMBER BRIGHTNESS</b></p>	<p><b>LED Ember light brightness button:</b> Makes the LED ember lights on bottom effect gets changing.</p> <p><b>NOTE:</b> LED Ember light brightness effect stays on until power button is turned off.</p>	<ol style="list-style-type: none"> <li><b>Press once.</b> LED ember light color effect gets changing.</li> <li><b>Press again</b> until desired setting is reached. In total 5 levels.</li> </ol> <p><b>From L1 - L2 - L3 - L4 - L5 (Pulsating) - L0 (OFF)</b></p>
 <p><b>DOWN LIGHTS</b></p>	<p><b>LED down light button:</b> Makes the color on top effect gets changing.</p> <p><b>NOTE:</b> this fireplace is with memory function for LED down lights.</p>	<ol style="list-style-type: none"> <li><b>Press once.</b> LED down light color effect gets changing.</li> <li><b>Press again</b> until desired setting is reached. In total 13 colors.</li> <li><b>Auto-cycle function:</b> When pressing with the 14<sup>th</sup> time, the LED down light will do auto-cycling (<b>NOTE: It will take 15 seconds to switch between colors.</b>)</li> </ol>

 <b>CRACKER</b>	<b>Fire cracker sound button:</b> Controls the cracking sound of the flame. There are 4 settings: Low, Medium, High, Off.	<ol style="list-style-type: none"> <li>1. <b>Press once.</b> Fire cracking sound getting change.</li> <li>2. <b>Press again</b> until desired setting is reached.</li> </ol>
 <b>HEATER</b>	<b>HEATER button:</b> Turns heater on and off. <b>NOTE:</b> To prevent overheating, the heater fan will blow cool air for 8-10 seconds after the heater turns off.	<ol style="list-style-type: none"> <li>1. <b>Press once.</b> Indicator lights up. Fan blows cool air for 10 seconds. 750W heater turns on and blows warm air.</li> <li>2. <b>Press again.</b> Indicator lights up. 1500W heater turns on and blows hot air.</li> <li>3. <b>Press again.</b> Heaters turn off.</li> </ol>

**NOTICE** When the heater is first turned on, a slight odor may be present. This is normal and should not occur again unless the heater is not used for a long period of time.

**NOTICE** To improve operation, **aim** the remote control at the front of the fireplace. **DO NOT press the buttons too quickly.** Give the unit time to respond to each command.

## Temperature Limiting Control

This heater is equipped with a Temperature Limiting Control. Should the heater reach an unsafe temperature, the heater will automatically turn OFF. To reset:

1. Unplug the power cord from the outlet.
2. Turn the ON/OFF switch on the CONTROL PANEL to OFF. **Wait 5 minutes.**
3. Inspect the fireplace to make sure no vents are blocked, or clogged with dust or lint. If they are, use a vacuum to clean the vent areas.
4. With the POWER switch in the OFF position, plug the power cord back into the outlet.
5. If the problem continues, have your outlet and wiring inspected by a professional.

## Remote Control Battery Information

- Remote control uses two **AAA** battery (**Not Included**)

 **NEVER** dispose of batteries in **fire**. Failure to observe this precaution **may result in an explosion**. Dispose of batteries at your local hazardous material processing center.

# Care and Maintenance

## Cleaning



**ALWAYS** turn the heater **OFF** and **unplug the power cord from the outlet** before cleaning, performing maintenance, or moving this fireplace. Failure to do so could result in **electric shock, fire, or personal injury**.



**NEVER** immerse in water or **spray with water**. Doing so could result in **electric shock, fire, or personal injury**.

### Metal:

- Buff using a soft cloth, slightly dampened with a citrus oil-based product.
- **DO NOT** use brass polish or household cleaners as these products will damage the metal trim.

### Glass:

- Use a good quality glass cleaner sprayed onto the cloth or towel. Dry thoroughly with a paper towel or lint-free cloth.
- **NEVER** use abrasive cleansers, liquid sprays, or any cleaner that could scratch the surface.

### Vents:

- Use a vacuum or duster to remove dust and dirt from the heater and vent areas.

### Plastic:

- Wipe gently with a slightly damp cloth and a mild solution of dish soap and warm water.
- **NEVER** use abrasive cleansers, liquid sprays, or any cleaner that could scratch the surface.

## Maintenance



**Risk of electric shock! DO NOT OPEN any panels ! No user-serviceable parts inside!**



**ALWAYS** turn the heater **OFF** and **unplug the power cord from the outlet** before cleaning, performing maintenance, or moving this fireplace. Failure to do so could result in **electric shock, fire, or personal injury**.

### Electrical and Moving Parts:

- The fan motors are lubricated at the factory and will not require lubrication.
- Electrical components are integrated in the fireplace and are not serviceable by the consumer.

### Storage:

- Store heater in a clean dry place when not in use.



**WARNING! NO SERVICING** of the internal or electrical parts should be performed by the consumer. Do not service the unit yourself.



**WEEE:**

**Meaning of crossed –out wheeled dustbin:**

Do not dispose of electrical appliances as unsorted municipal waste, use separate collection facilities. Contact you local government for information regarding the collection systems available. If electrical appliances are disposed of in landfills or dumps, hazardous substances can leak into the groundwater and get into the food chain, damaging your health and well-being.

When replacing old appliances with new ones, the retailer is legally obligated to take back your old appliance for disposals at least free of charge.

# APP Connecting Instruction

## 1. App download

- Download "Tuya Smart" from the app store.
- Scan the QR code.
- Turn on the "GPS" from your mobile device.



**NOTE** Make sure your mobile phone is well connected to the nearest WiFi signal. Only one device can be paired through the APP at a time.

## 2. Login

- Register with your email ID or Mobile phone number as the user name.
- Setup your account password.

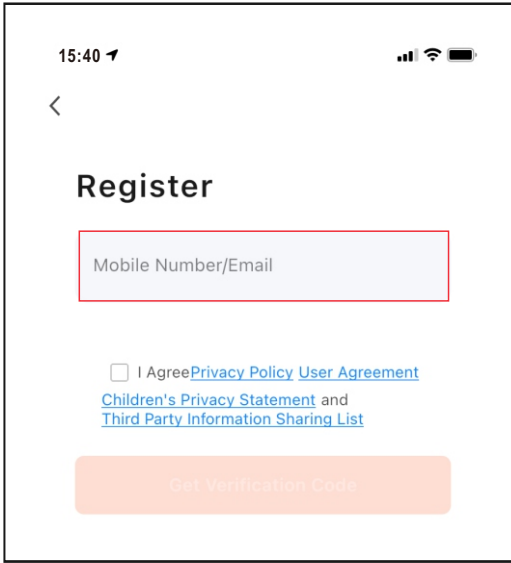

## 3. Add device

After account is created, log into account and select the "Add Device" button.

**There are three methods to add your Electric Fireplace.**

- Method 1: Add by Bluetooth. Open Bluetooth on your mobile phone before adding.
- Method 2: Add Manually on "P0" mode. Please follow below steps A,B,C,D.
- Method 3: Add Manually on "P1" mode. Please follow below steps A,B,C,D.

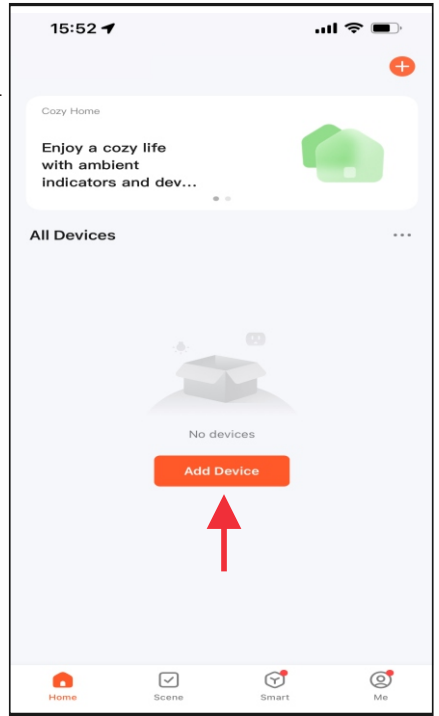

## Add device - Method 1 (Bluetooth)

- Press the **Add** button when you see the device named "Royal Pro Fireplace."
- Enter the WiFi name and password, and then press "Next" button for pairing.
- When complete, display on control panel shows "P4" and LED ember light shows **GREEN** color and flashes 6 times.

### IMPORTANT INFORMATION

- Turn on the Bluetooth device with your mobile phone.
- Connect your mobile phone with WiFi signal.

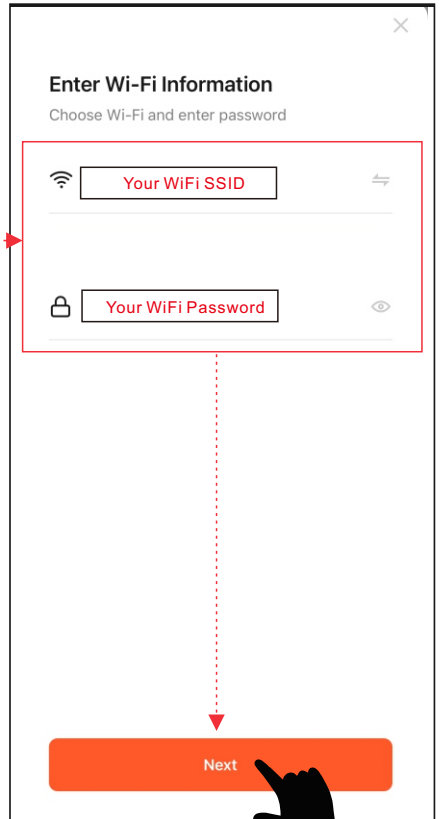
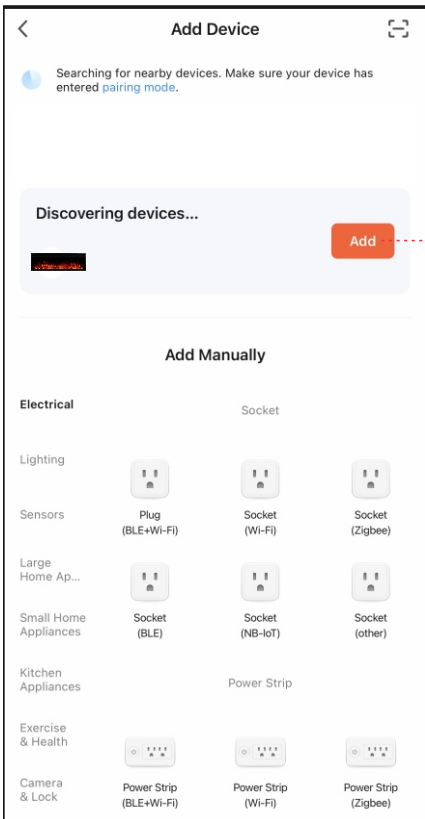

## Add device - Method 2 - (P0)

- Press & hold  from remote control or control panel until display on control panel shows "P0." Then follow below steps **A,B,C,D**.
- Enter the WiFi name and password and then press "Next" button for pairing.
- Press the **Blink Quickly** button for "P0," device being added.
- When complete, display on control panel shows "P4" and LED ember light shows **GREEN** color and flashes 6 times.

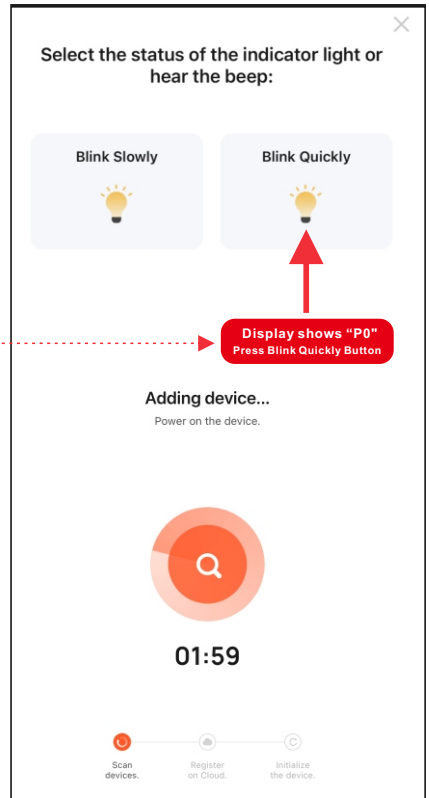
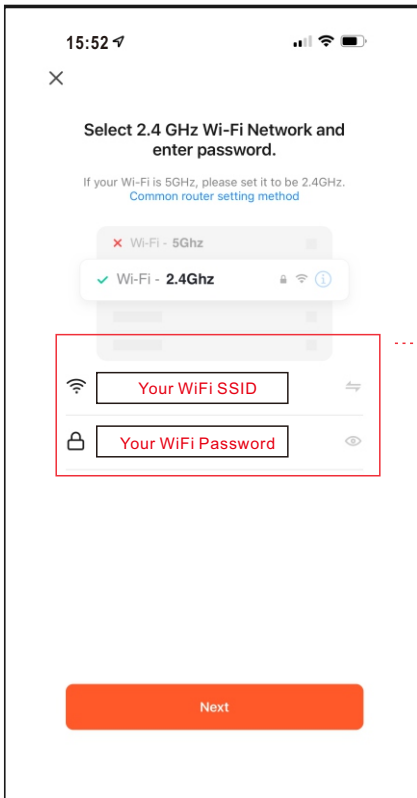
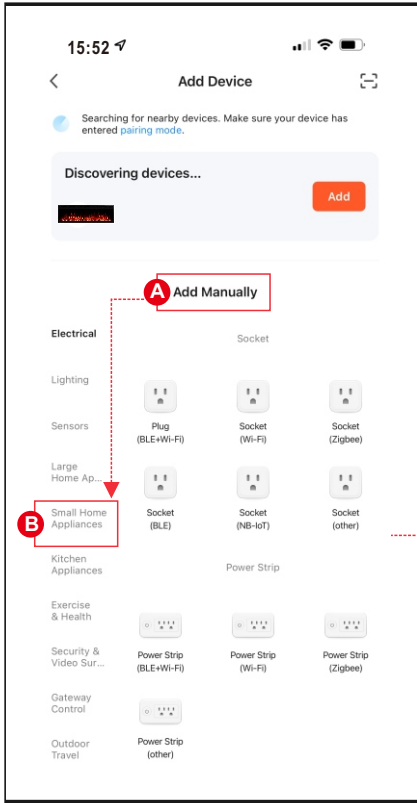
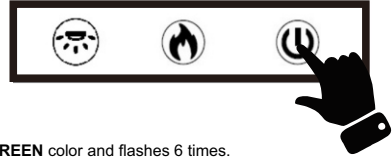



## Add device - Method 3 - (P1)

- Press & hold  from remote control or control panel until display on control panel shows "P1." Then follow below steps **A,B,C,D**.
- Enter the WiFi name and password, and then press "Next" button for pairing.
- Press the **Blink Slowly** button for "P1," device being added.
- Select device's hotspot (**SmartLife-xxxx**), and then go back to device. Device is being added.
- When complete, display on control panel shows "P4" and LED ember light shows **GREEN** color and flashes 6 times.

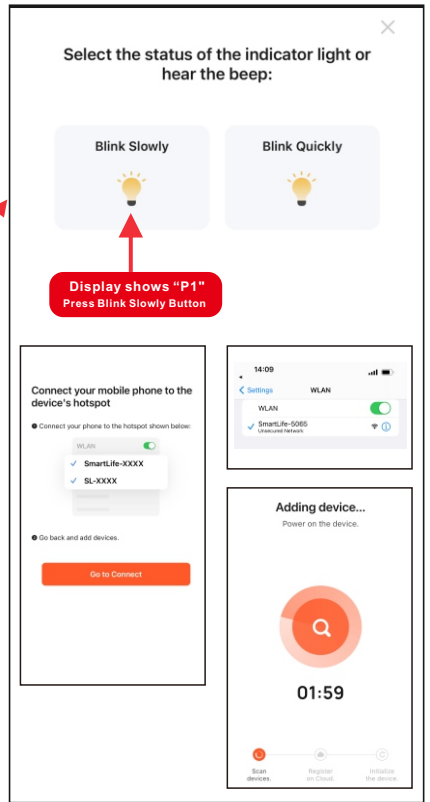
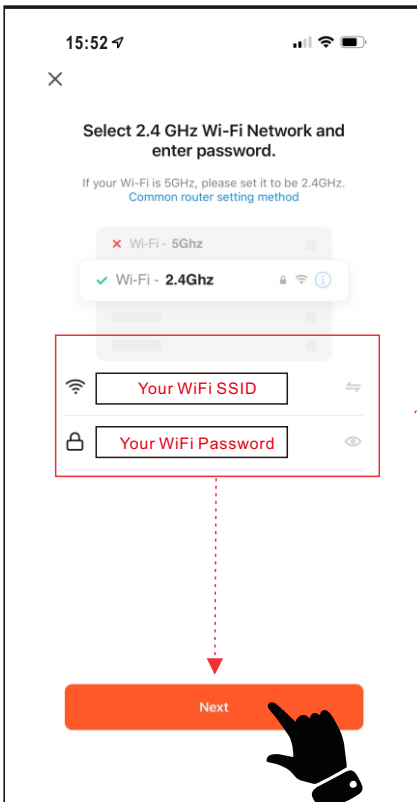
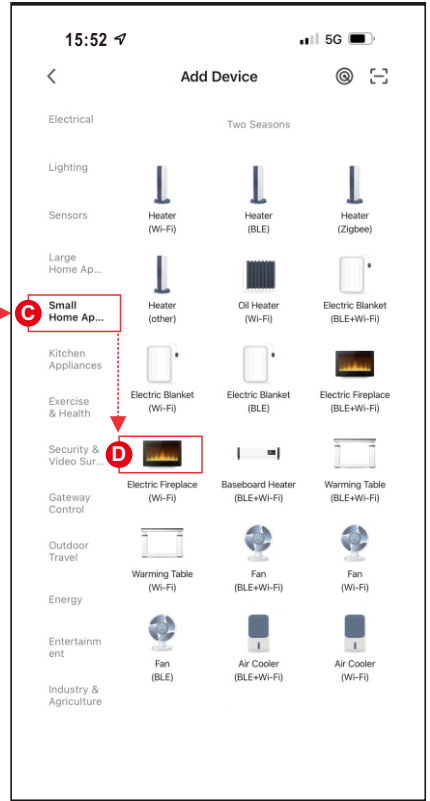
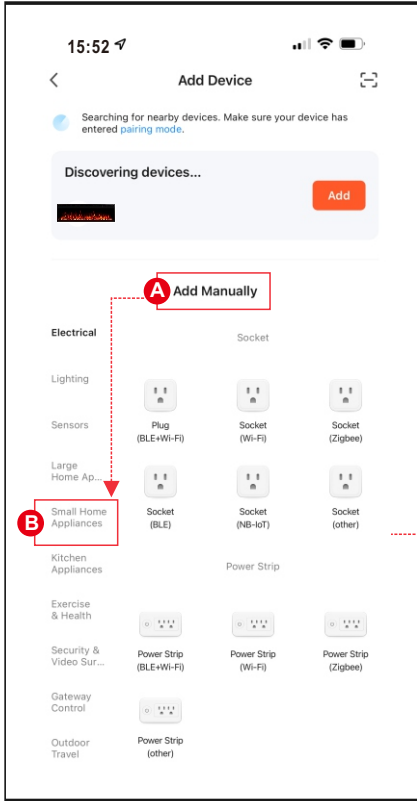

## 5.Complete

- Press **Done** to complete.

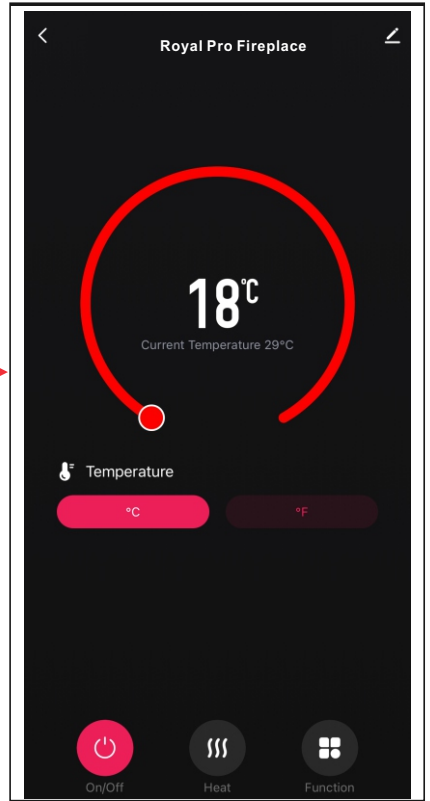
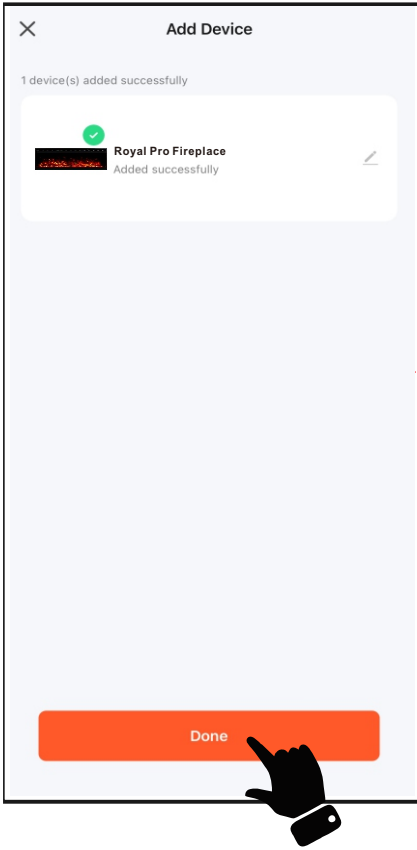

## APP Operating Instruction

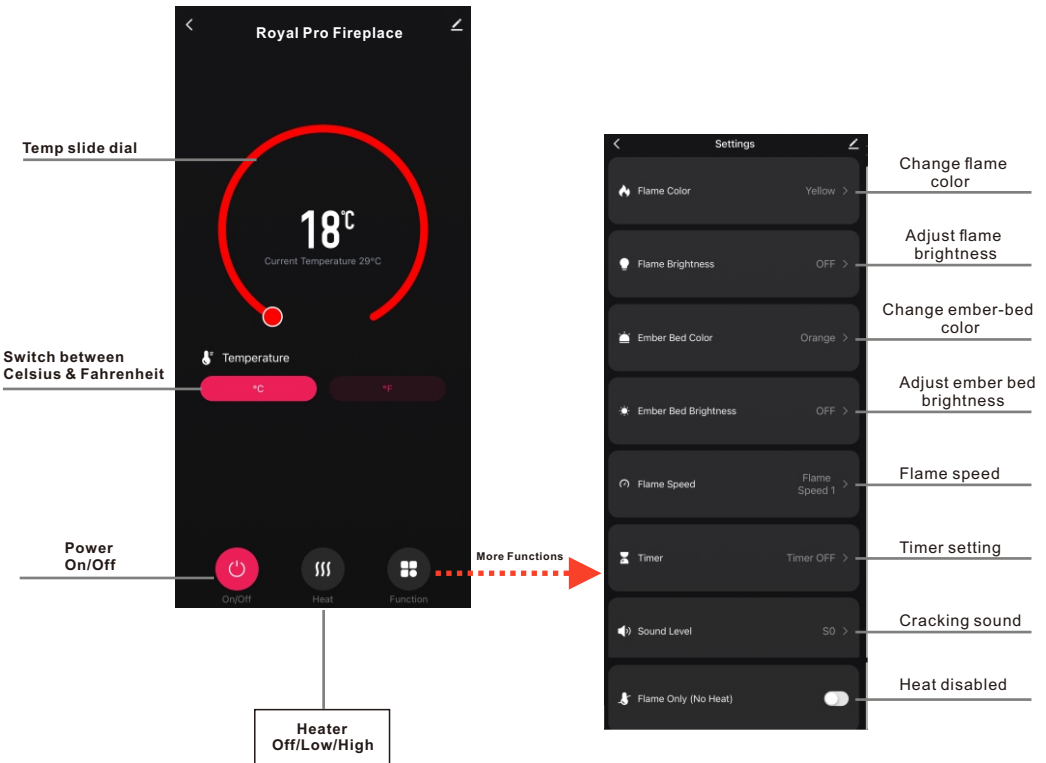

**NOTE** Only one device can be paired through the **APP** at a time.

# WKŁAD 3D I KOMINEK ELEKTRYCZNY DO ZABUDOWY

## INSTRUKCJA UŻYTKOWNIKA

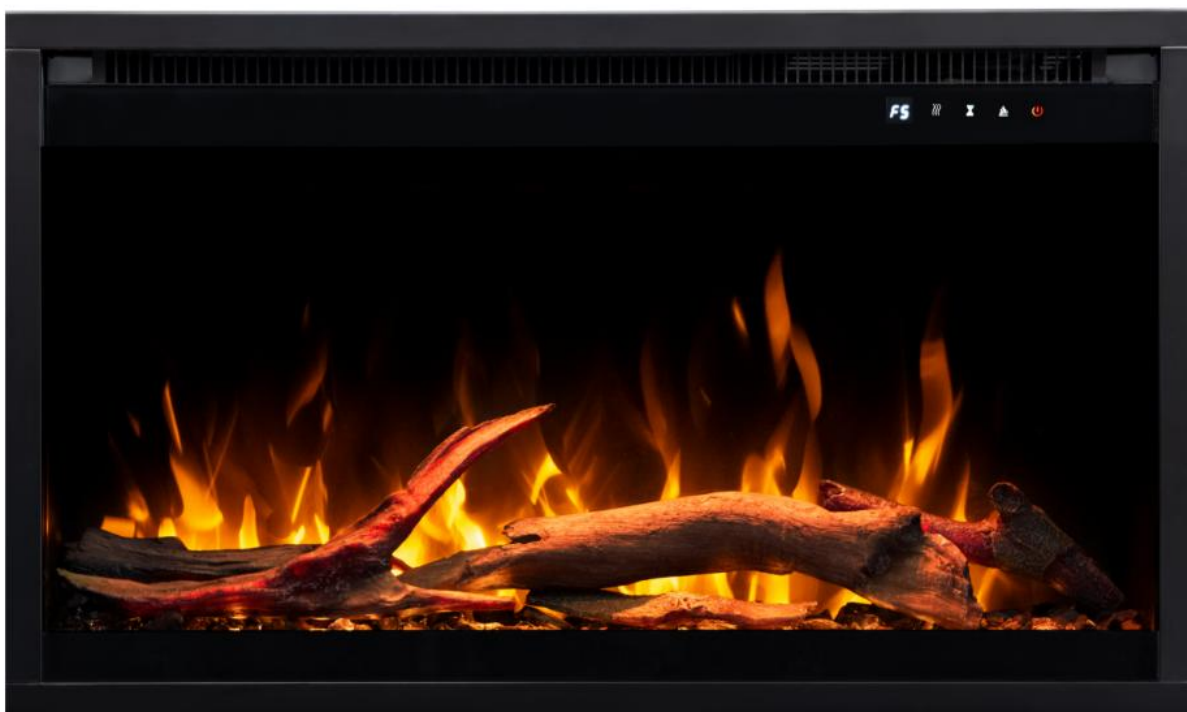

45x60 / 45x75 / 45x90 / 60x100 / 60x40 / 60x60 / 60x80

Wkład / Kominek elektryczny do zabudowy

**AC 220V-240V 50Hz 1400-1600W**

**AV-INSERT-3D-60x40 (1000W)**



### **OSTRZE- ŻENIE**

**Przed podłączeniem lub skorzystaniem z urządzenia, przeczytaj ze zrozumieniem całą instrukcję użytkownika, z uwzględnieniem wszystkich informacji dotyczących bezpieczeństwa. Niezastosowanie się do tego wymogu może skutkować wzniesieniem ognia, porażeniem prądem lub poważnymi obrażeniami ciała.**



### **UWAGA**

**Zachowaj niniejszą instrukcję użytkownika w celu skorzystania z niej w przyszłości. W przypadku sprzedaży lub przekazania urządzenia, należy koniecznie dołączyć do niego instrukcję.**

# WAŻNE INSTRUKCJE BEZPIECZEŃSTWA:

## OSTRZEŻENIE:

**Podczas korzystania z urządzeń elektrycznych, należy zawsze przestrzegać podstawowych środków ostrożności, aby zmniejszyć ryzyko pożaru, porażenia prądem i obrażeń osób, z uwzględnieniem poniższych wskazówek:**

- Przeczytaj wszystkie instrukcje przed użyciem tego urządzenia.
- Urządzenie nagrzewa się podczas pracy. Aby uniknąć oparzeń, nie dotykaj gorących powierzchni. Jeżeli są dostępne – używaj uchwytów w celu przenoszenia urządzenia. Trzymaj materiały palne takie jak meble, poduszki, pościel, dokumenty, ubrania i zasłony w odległości co najmniej 1 m od przodu urządzenia. Trzymaj wszystkie te przedmioty z dala od boków i tyłu urządzenia. Aby uniknąć przegrzania, nie okrywaj niczym urządzenia.
- Szczególną ostrożność należy zachować, gdy urządzenie grzewcze używane jest w pobliżu dzieci lub osób niepełnosprawnych oraz gdy pozostaje załączone bez nadzoru.
- Nieużywane urządzenie należy odłączyć od zasilania.
- Nie uruchamiaj urządzenia z uszkodzonym przewodem zasilającym lub wtyczką, bądź w przypadku usterki urządzenia, upadku z wysokości. Należy oddać urządzenie do autoryzowanego serwisu w celu zbadania, regulacji elektrycznej lub mechanicznej, lub naprawy.
- Urządzenie przeznaczone jest wyłącznie do użytku wewnątrz budynku.
- Nie używaj urządzenia w łazienkach, pralniach i podobnych pomieszczeniach. Nigdy nie umieszczaj urządzenia w miejscach gdzie może wpaść do wanny lub innego zbiornika z wodą.
- Nie prowadź przewodu zasilającego pod wykładziną. Nie zakrywaj przewodu dywanami, chodnikami oraz innymi wykładzinami. Prowadź przewód z dala od często uczęszczanych miejsc i tak, żeby nikt się o niego nie potknął.
- Aby odłączyć urządzenie, wygaś wszystkie kontrolki na „OFF”, a następnie wyjmij wtyczkę z gniazdka.
- Nie wkładaj i nie pozwól aby jakiegokolwiek przedmioty dostały się do otworów wentylacyjnych i nawiewu, gdyż może to spowodować porażenie prądem, pożar lub uszkodzenie urządzenia.
- Aby uniknąć ryzyka pożaru, nie blokuj wlotów i wylotów powietrza w jakikolwiek sposób. Nie używaj urządzenia na miękkich powierzchniach takich jak łóżko, gdzie otwory mogą zostać zablokowane.
- Kominek posiada wewnątrz elementy nagrzewające się oraz mogące wytwarzać iskry i łuki elektryczne. Nie używaj w miejscach przechowywania benzyny, farb lub innych łatwopalnych cieczy.
- Używaj kominka tylko w sposób przedstawiony w niniejszej instrukcji. Wszelkie inne zastosowania nie zalecane przez producenta, mogą spowodować pożar, porażenie prądem lub obrażenia osób.
- NIEBEZPIECZEŃSTWO – WYSOKIE temperatury mogą być generowane w nieprawidłowych warunkach pracy. Nie zakrywaj w całości lub częściowo przodu urządzenia grzewczego.
- Lampy można wymieniać wyłącznie po odłączeniu kominka od zasilania.
- Niniejsze urządzenie nie jest przeznaczone do użytku przez osoby (w tym dzieci) o obniżonej sprawności fizycznej, umysłowej lub czuciowej bądź nieposiadające odpowiedniej wiedzy albo doświadczenia, chyba że znajdują się one pod nadzorem osoby odpowiedzialnej za ich bezpieczeństwo lub zostały przez nią poinstruowane w zakresie użytkowania urządzenia. Należy zadbać o to, aby dzieci nie bawiły się urządzeniem.
- UWAGA: Aby uniknąć ryzyka spowodowanego niezamierzonym zresetowaniem termicznych wyłączników przeciążeniowych, kominka nie wolno podłączać do zewnętrznego urządzenia przełączającego, jak programator lub obwodu z układem cyklicznego załączania i wyłączania.

# Przygotowanie







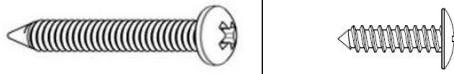
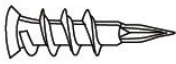
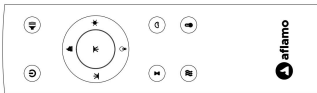

Produkt ten wyposażony jest w **szklany panel!** Zawsze podczas przenoszenia **szkła** należy zachować **szczególną ostrożność**. Niezastosowanie się do tego zalecenia może skutkować obrażeniami ciała lub uszkodzeniem mienia.

Wyjmij wszystkie podzespoły i elementy montażowe z kartonu i ułóż je na czystym, miękkim i suchym podłożu. Części oraz etapy instalacji podzielone zostały na montaż na ścianie lub w zabudowie. Sprawdź listę części aby upewnić się, że niczego nie brakuje. Materiały opakowaniowe należy zutylizować we właściwy sposób. Zawsze gdy jest to możliwe, należy przekazywać odpady do ponownego przetwarzania.

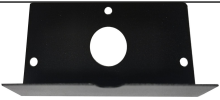
**Niezbędne będą następujące narzędzia (nie stanowią wyposażenia):** śrubokręt krzyżakowy, wykrywacz przewodów i profili, poziomica, taśma miernicza, wiertarka elektryczna, wiertło do drewna 1/4", młotek.

## Parts and Hardware

 <p><b>A – Kominek</b></p>	 <p><b>B- Wkręty do drewna</b></p>		 <p><b>C- Kotwy</b></p>	
	 <p><b>D- Pilot</b></p>		 <p><b>E - Metalowa pokrywa</b></p>	
 <p><b>F - Metalowa pokrywa</b></p>	 <p><b>G- Złącze skrzynkowe</b></p>	 <p><b>H- Kryształki ozdobne</b></p>	 <p><b>I- Polana</b></p>	 <p><b>J- Wermikulit</b></p>

## Specyfikacje i wymiary

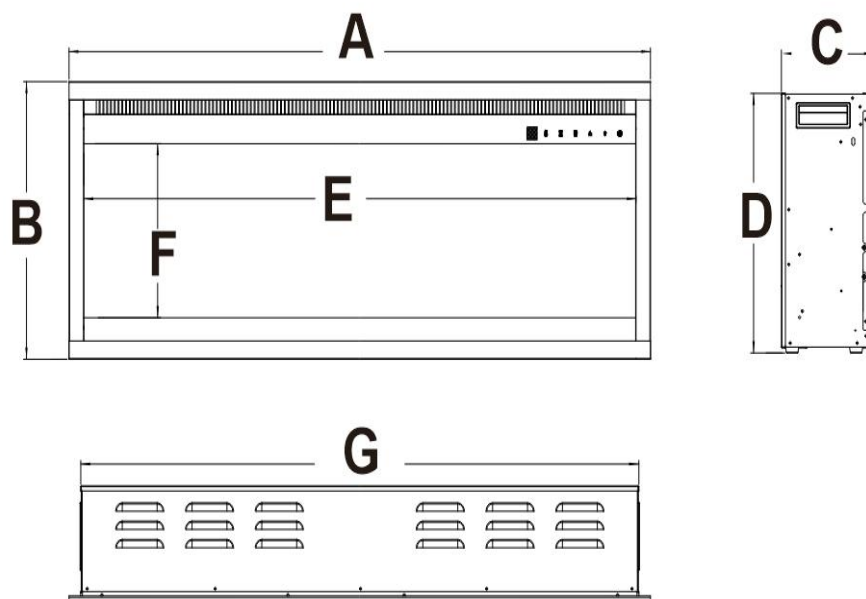

## WYMIARY PRODUKTU (mm)

Model	A	B	C	D	E	F	G
45x60	23-5/8" [600mm]	17-3/4" [450mm]	7-7/8" [200mm]	16-3/4" [425mm]	21-5/8" [550mm]	12-1/4" [308mm]	22" [560mm]
45x75	29-1/2" [750mm]	17-3/4" [450mm]	7-7/8" [200mm]	16-3/4" [425mm]	27-9/16" [700mm]	12-1/4" [308mm]	28" [710mm]
45x90	35-7/16" [900mm]	17-3/4" [450mm]	7-7/8" [200mm]	16-3/4" [425mm]	33-7/16" [850mm]	12-1/4" [308mm]	33-7/8" [860mm]
60x40	15-3/4" [400mm]	23-5/8" [600mm]	7-7/8" [200mm]	22-7/8" [580mm]	13-3/4" [350mm]	17-5/8" [449mm]	14-1/4" [361mm]
60x60	23-5/8" [600mm]	23-5/8" [600mm]	7-7/8" [200mm]	22-7/8" [580mm]	21-5/8" [550mm]	17-5/8" [449mm]	22-1/8" [561mm]
60x80	31-1/2" [800mm]	23-5/8" [600mm]	7-7/8" [200mm]	22-7/8" [580mm]	29-1/2" [750mm]	17-5/8" [449mm]	30" [761mm]
60x100	39-3/8" [1000mm]	23-5/8" [600mm]	7-7/8" [200mm]	22-7/8" [580mm]	37-3/8" [950mm]	17-5/8" [449mm]	37-7/8" [961mm]

## Instalacja i montaż

Urządzenie przeznaczone jest do montażu na ścianie, w zabudowie i/lub w obudowie. Wybierz odpowiednie miejsce, nienarażone na wilgoć i oddalone od zasłon, mebli i natężonego ruchu.

**UWAGA:** Postępuj zgodnie z wszystkimi krajowymi i lokalnymi przepisami elektrycznymi. Kominek elektryczny jest dostarczany z wtyczką zasilania, aby przełączyć na stałe połączenie, należy zapoznać się z sekcją instalacji stałego połączenia.

### MINIMALNA ODLEGŁOŚĆ OD MATERIAŁÓW ŁATWOPALNYCH

Pomiar wykonany od przodu szyby.

Spód	0"	Góra	11.8" (300mm) od obudowy
Boki	0"	Góra	11.8" (300mm) od sufitu
Tył	0"	Przód	39.4" (1000mm)

### MINIMALNA ODLEGŁOŚĆ OD OBUDOWY

## OSTRZEŻENIE

JEŻELI DO WYKOŃCZENIA OBUDOWY ZASTOSOWANO FARBĘ LUB LAKIER, MUSZĄ TO BYĆ SUBSTANCJE ODPORNE NA WYSOKIE TEMPERATURY ABY UNIKNĄĆ ODBARWIENIA.

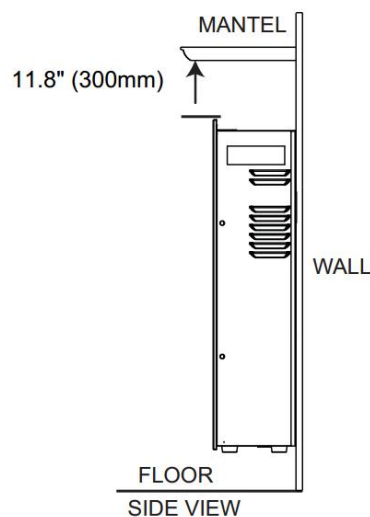

# Montaż połączenia stałego we wnęce

## UWAGA

PRZED ROZPOCZĘCIEM PRAC NALEŻY CAŁKOWICIE WYŁĄCZYĆ URZĄDZENIE I POCZEKAĆ AŻ OSTYGNIE. PRACE SERWISOWE I NAPRAWCZE WYKONYWAĆ MOŻE WYŁĄCZNIE OSOBA WYKWALIFIKOWANA.

W przypadku podłączenia stałego, wykwalifikowany elektryk powinien odłączyć połączenie przewodowe i podłączyć urządzenie bezpośrednio do okablowania domu. **UWAGA: Wymagany bezpiecznik 15 amp (lub wyżej).**

Przy połączeniu stałym, urządzenie musi być podłączone i uziemione zgodnie z lokalnymi przepisami. W przypadku braku przepisów lokalnych, należy zastosować kodeks NATIONAL ELECTRICAL CODE.

Fig.A

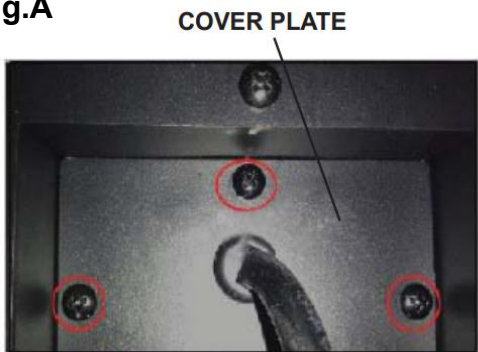
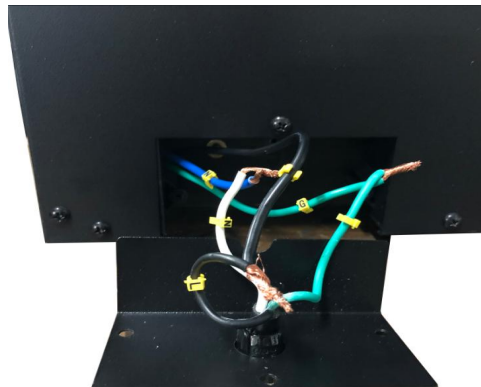

Fig.B



## W PIERWSZEJ KOLEJNOŚCI NALEŻY ODŁĄCZYĆ ZASILANIE

- Wykręć trzy śruby, aby usunąć pokrywę po prawej stronie u dołu urządzenia, tak jak to pokazano powyżej (Fig. A)
- Usuń złącze z przewodu zasilającego. Przewód zasilający nie będzie już potrzebny (FIG. B).
- Wykonaj otwór 7/8" (22,2 mm) w nowej pokrywie dołączonej do zestawu. Umieść złącze w otworze pokrywy. Przeprowadź przewody przez złącze.
- Za pomocą złączy przewodów połącz ze sobą zielone przewody uziemienia (G), wspólne białe przewody (N), a następnie czarne przewody (L). (FIG.C)
- Przykręć pokrywę na miejsce przy pomocy trzech śrub, tak jak to pokazano na FIG. A

Fig.C

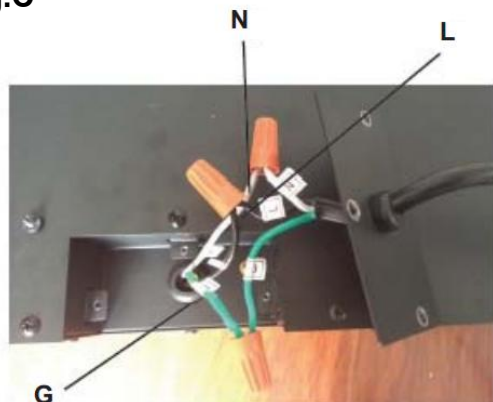

7/8" (22.2mm)  
Diameter



Pokrywa



Złącze

## Demontaż / montaż przedniej szyby

- Odkręć wszystkie śruby od góry szklanego panelu.
- Przechyl przednią szybę do przodu i poproś dwie osoby o wysunięcie szklanego panelu.
- Aby ponownie zamontować przednią szybę, należy wykonać te czynności w odwrotnej kolejności.

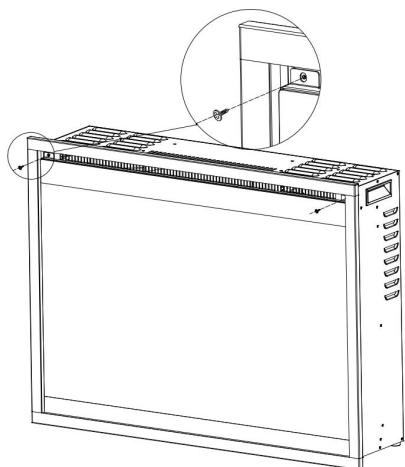

Fig. 1-1

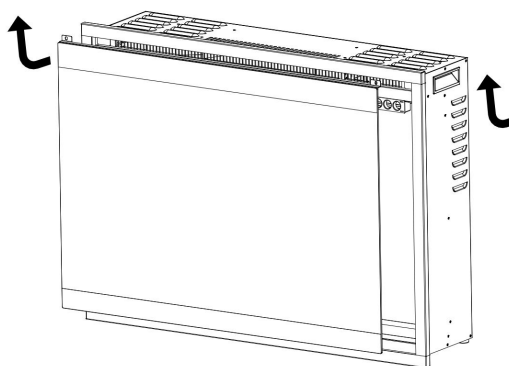

Fig. 1-2

## Wstępna instalacja ścienna / wstępne ramowanie

Ze względu na wiele różnych materiałów stosowanych na różnych ścianach, przed zainstalowaniem tego urządzenia zdecydowanie zaleca się skonsultowanie z lokalnym budowniczym.

**A.** Należy wybrać miejsce, które nie jest podatne na wilgoć i znajduje się w odległości co najmniej 94,1 cm (36 cali) od materiałów palnych, takich jak zasłony, meble, pościel, papier itp.

**B.** Utwórz wstępną ramkę z instalacją elektryczną (patrz poniżej "Ramka").

**C.** Zdejmij przednią szybę (patrz sekcja "Demontaż / montaż przedniej szyby").

**D.** Przytrzymaj urządzenie, aby upewnić się, że zmieści się w ramie.

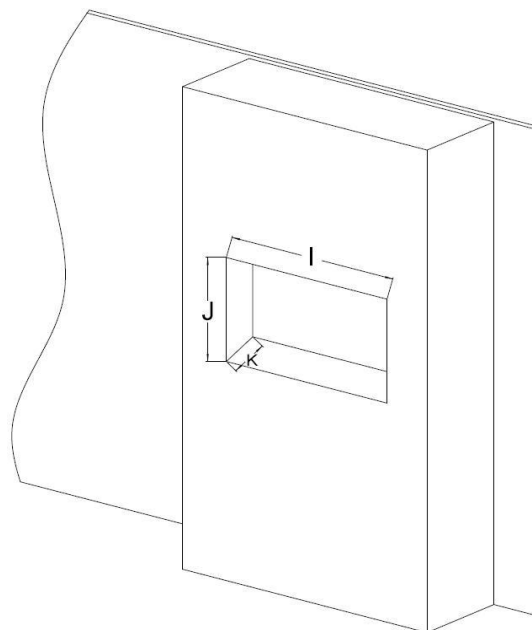
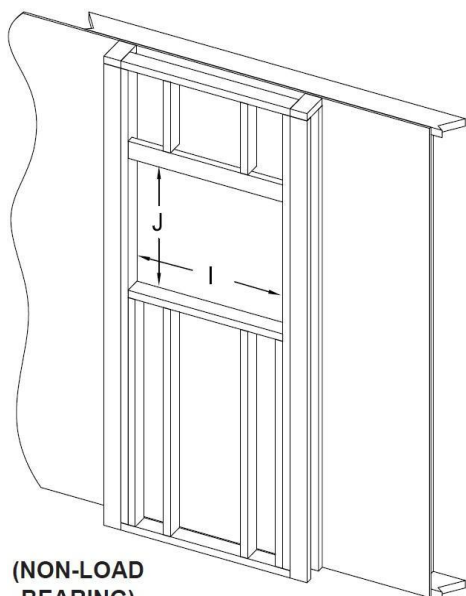



Model	J	I	K
45x60	17-1/8" [435mm]	22-3/8" [568mm]	8-1/4" [210mm]
45x75	17-1/8" [435mm]	28-1/4" [718mm]	8-1/4" [210mm]
45x90	17-1/8" [435mm]	34-1/8" [868mm]	8-1/4" [210mm]
60x40	23-1/8" [586mm]	14-1/2" [368mm]	8-1/4" [210mm]
60x60	23-1/8" [586mm]	22-3/8" [568mm]	8-1/4" [210mm]
60x80	23-1/8" [586mm]	30-1/4" [768mm]	8-1/4" [210mm]
60x100	23-1/8" [586mm]	38-1/8" [968mm]	8-1/4" [210mm]

## Instalacja wpuszczana w ścianę

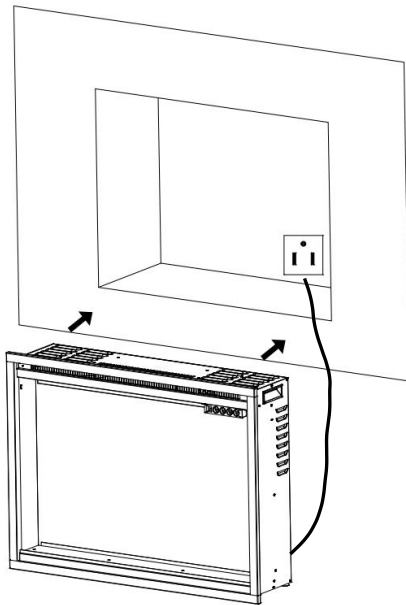

Fig. 2-1

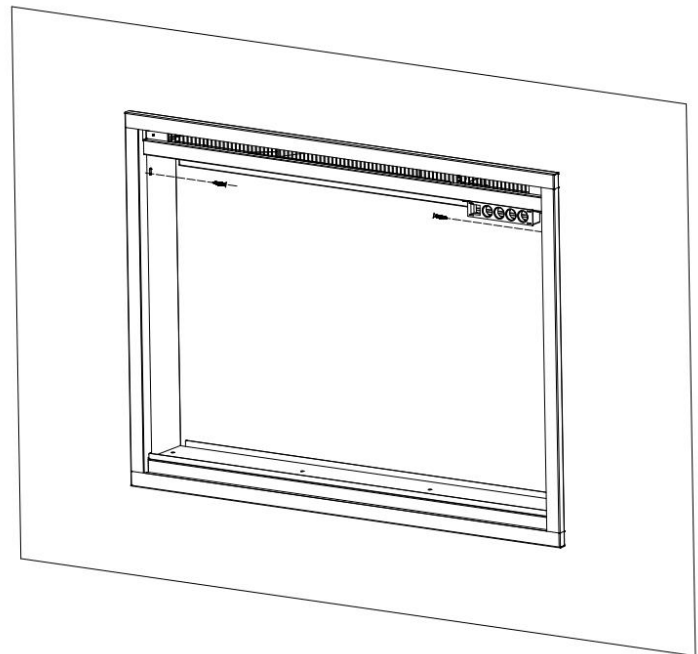

Fig. 2-2

1. Podłącz zasilanie kominka do gniazdka ściennego.
2. Poproś dwie dorosłe osoby, aby podniosły kominek i włożyły go do ramy wstępnej, a następnie zabezpieczyły go, instalując 2 wkręty do drewna (**B**) przez otwory (**rys. 2-1, rys. 2-2**).
3. Włóż ozdobne kryształy i polana do paleniska, a następnie ponownie zamontuj przednią szybę.
4. Odwróć te kroki, aby ponownie zamontować przednią szybę.

## Instalacja metalowych osłon śrub

Umieść dwie metalowe osłony na śrubach. Wstępnie zainstalowane magnesy w kominku utrzymają pokrywę bezpiecznie.

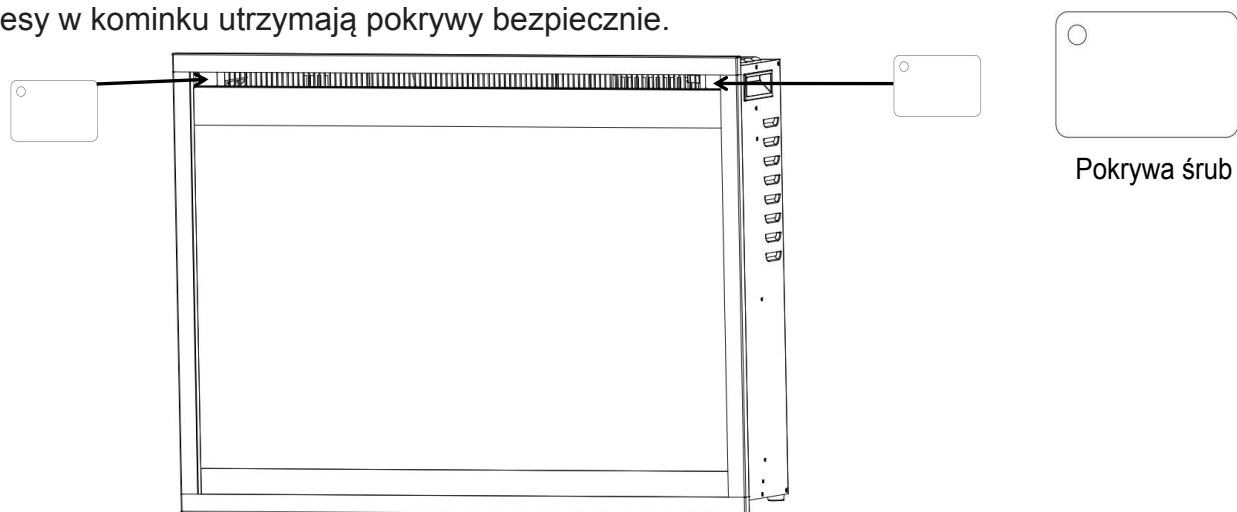

Fig.3

## Polana / Zadymione Kryształki / Wermikulit

**A.** Przed zamontowaniem zestawu kłód i kryształów należy usunąć szklany front i zamontować urządzenie w docelowym miejscu.

**B.** Ostrożnie umieść przydymione kryształki ( **G** ) w dolnej tacy z przodu urządzenia, jak pokazano na ilustracji.

Nałóż równą warstwę z boku na bok. Losowo umieść czarny wermikulit na powierzchni kryształów. **Rys. 4-1.**

**C.** Umieść polana ( **H** ) na wierzchu przydymionych kryształów. **Rys. 4-2.**

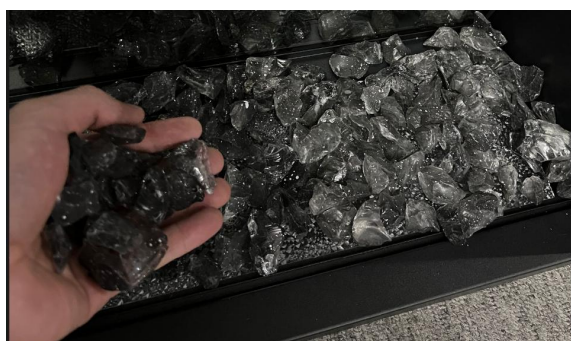

Fig. 4-1



Fig. 4-2

# Obsługa



**Przed podłączeniem lub rozpoczęciem korzystania z urządzenia, przeczytaj ze zrozumieniem całą instrukcję użytkownika, z uwzględnieniem wszystkich informacji dotyczących bezpieczeństwa. Niezastosowanie się do tego wymogu może skutkować porażeniem prądem, wzniesieniem ognia, poważnymi obrażeniami ciała lub śmiercią.**

## Podłączenie do zasilania

Podłącz przewód zasilający do gniazdka AC 220-240 V (patrz **WAŻNE INSTRUKCJE BEZPIECZEŃSTWA** na **stronach 2 i 3**). Upewnij się, że gniazdko jest w dobrym stanie technicznym i wtyczka nie jest luźna. **NIGDY** nie przekraczaj dopuszczalnego natężenia prądu dla obwodu. **NIE** podłączaj innych urządzeń do tego samego obwodu.

## Sposoby obsługi



Kominek ten można obsługiwać za pomocą PANELU STEROWANIA/PANELU DOTYKOWEGO lub korzystając z PILOTA ZDALNEGO STEROWANIA, zasilanego bateriami.

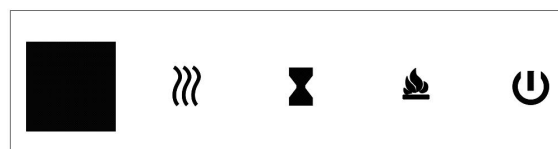
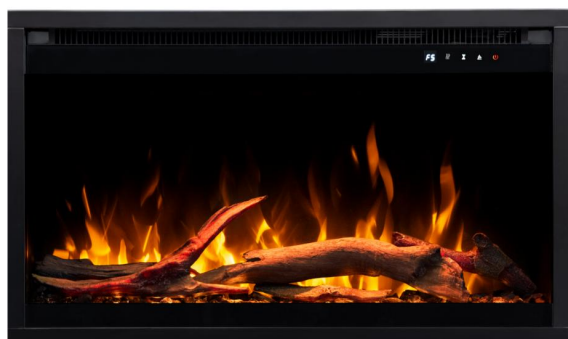

Przed przystąpieniem do obsługi, zapoznaj się z **WAŻNYMI INSTRUKCJAMI BEZPIECZEŃSTWA** na **stronach 2 i 3** i zastosuj się do nich.



Dotykowy panel sterowania

## Obsługa dotykowego panelu sterowania

PRZYCISK	FUNKCJA	DZIAŁANIE i SYGNALIZACJA
 <b>POWER</b>	<b>WŁ.:</b> Aktywuje funkcje panelu sterowania i pilota. Załącza efekt płomienia. <b>WYŁ.:</b> Blokuję funkcje panelu sterowania i pilota. Wyłącza efekt płomienia.	<ol style="list-style-type: none"><li><b>Naciśnij raz:</b> Kontrolka zaświeci się. Załączenie zasilania. Wszystkie funkcje aktywne.</li><li><b>Naciśnij ponownie:</b> Efekt płomienia wyłączony. Urządzenie w trybie oczekiwania. Wszystkie funkcje nieaktywne.</li></ol>
 <b>FLAME COLOR</b>	<b>Przycisk KOLORU:</b> Zmiana koloru dla efektu płomienia. <b>UWAGA:</b> Efekt koloru pozostaje aktywny do momentu naciśnięcia przycisku zasilania. Efekt koloru płomienia musi być załączony w celu uruchomienia nagrzewnicy.	<ol style="list-style-type: none"><li><b>Naciśnij raz:</b> Zmiana koloru płomienia.</li><li>Naciskaj ponownie aż do uzyskaniażądanego ustawienia. Dostępne 3 kolory.</li></ol>

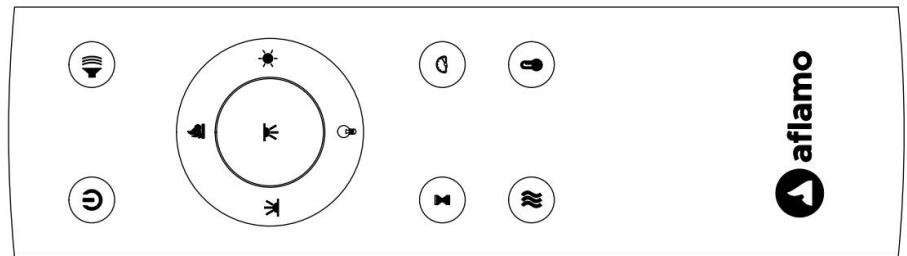

 <b>TIMER</b>	<p><b>Przycisk programatora:</b> Regulacja ustawień programatora w celu wyłączenia kominka o określonej godzinie.</p> <p>Zakres nastawy od 0,5 do 8 godziny.</p>	<ol style="list-style-type: none"> <li><b>Naciśnij raz:</b> Kontrolka zaświeci się. Programator ustawiony na 0,5 godziny.</li> <li><b>Naciskaj ponownie aż do uzyskaniażądanego ustawienia.</b> Kontrolka wskazuje ustawienie.</li> </ol>
 <b>HEATER</b>	<p><b>Przycisk GRZANIA:</b> Włącza i wyłącza nagrzewnicę.</p> <p><b>UWAGA:</b> Aby zapobiec przegrzaniu, wentylator nagrzewnicy będzie wydmuchiwać chłodne powietrze przez 8-10 sekund po wyłączeniu nagrzewnicy.</p>	<ol style="list-style-type: none"> <li><b>Naciśnij raz.</b> Zapali się kontrolka. Wentylator nawiewa chłodne powietrze przez 10 sekund. Niski poziom nagrzewnicy włączy się i nawiewa ciepłe powietrze.</li> <li><b>Naciśnij ponownie.</b> Kontrolka świeci się. Wysoki poziom nagrzewnicy włączy się i nawiewa ciepła powietrze.</li> <li><b>Naciśnij ponownie.</b> Nagrzewnica wyłączy się. Wentylator nawiewa chłodne powietrze przez 10 sekund umożliwiając schłodzenie nagrzewnicy, następnie wyłączy się.</li> </ol>



## Obsługa pilota

PRZYCISK	FUNKCJA	DZIAŁANIE i SYGNALIZACJA																																																				
 <b>POWER</b>	<p><b>WŁ.:</b> Aktywuje funkcje panelu sterowania i pilota. Załącza efekt płomienia.</p> <p><b>WYŁ.:</b> Blokuje funkcje panelu sterowania i pilota. Wyłącza efekt płomienia.</p>	<ol style="list-style-type: none"> <li><b>Naciśnij raz:</b> Kontrolka zaświeci się. Załączenie zasilania. Wszystkie funkcje aktywne.</li> <li><b>Naciśnij ponownie:</b> Efekt płomienia wyłączony. Urządzenie w trybie oczekiwania. Wszystkie funkcje nieaktywne.</li> </ol>																																																				
 <b>TEMP</b>	<ol style="list-style-type: none"> <li><b>Naciśnij raz:</b> Wskaźnik panelu dotykowego stanie się aktywny.</li> <li><b>Naciskaj ponownie,</b> aż do uzyskaniażądanego ustawienia. Wyświetlacz cyfrowy pokaże kółka ustawień, jak poniżej.</li> </ol> <table border="1" data-bbox="261 1465 1498 1633"> <thead> <tr> <th>NO</th> <th>0</th> <th>1</th> <th>2</th> <th>3</th> <th>4</th> <th>5</th> <th>6</th> <th>7</th> <th>8</th> <th>9</th> <th>10</th> <th>N</th> </tr> </thead> <tbody> <tr> <td>°C</td> <td>20</td> <td>21</td> <td>22</td> <td>23</td> <td>24</td> <td>25</td> <td>26</td> <td>27</td> <td>28</td> <td>29</td> <td>30</td> <td>C</td> </tr> <tr> <td>°F</td> <td>68</td> <td>70</td> <td>72</td> <td>74</td> <td>76</td> <td>78</td> <td>80</td> <td>82</td> <td>84</td> <td>86</td> <td>88</td> <td>F</td> </tr> <tr> <td></td> <td>69</td> <td>71</td> <td>73</td> <td>75</td> <td>77</td> <td>79</td> <td>81</td> <td>83</td> <td>85</td> <td>87</td> <td></td> <td></td> </tr> </tbody> </table> <p><b>UWAGA:</b> Naciśnij przycisk przez 5 sekund, aby przełączyć między °C i °F</p>	NO	0	1	2	3	4	5	6	7	8	9	10	N	°C	20	21	22	23	24	25	26	27	28	29	30	C	°F	68	70	72	74	76	78	80	82	84	86	88	F		69	71	73	75	77	79	81	83	85	87			
NO	0	1	2	3	4	5	6	7	8	9	10	N																																										
°C	20	21	22	23	24	25	26	27	28	29	30	C																																										
°F	68	70	72	74	76	78	80	82	84	86	88	F																																										
	69	71	73	75	77	79	81	83	85	87																																												
 <b>TIMER</b>	<p><b>Przycisk programatora:</b> Regulacja ustawień programatora w celu wyłączenia kominka o określonej godzinie.</p> <p>Zakres nastawy od 0,5 do 8 godziny.</p>	<ol style="list-style-type: none"> <li><b>Naciśnij raz:</b> Kontrolka zaświeci się. Programator ustawiony na 0,5 godziny.</li> <li><b>Naciskaj ponownie aż do uzyskaniażądanego ustawienia.</b> Kontrolka wskazuje ustawienie.</li> </ol>																																																				

 <p><b>FLAME SPEED</b></p>	<p><b>Szybkość efektu:</b> Zmiana szybkości efektu płomienia. Jest 5 poziomów szybkości.</p>	<ol style="list-style-type: none"> <li>1. <b>Naciśnij raz.</b> Następuje zmiana szybkości</li> <li>2. <b>Naciśnij ponownie</b> aż do uzyskaniażądanego ustawienia.</li> </ol>
 <p><b>FLAME COLOR</b></p>	<p><b>Przycisk KOLORU:</b> Zmiana koloru dla efektu płomienia. <b>UWAGA:</b> Efekt koloru pozostaje aktywny do momentu naciśnięcia przycisku zasilania. Efekt koloru płomienia musi być załączony w celu uruchomienia nagrzewnicy.</p>	<ol style="list-style-type: none"> <li>1. <b>Naciśnij raz:</b> Zmiana koloru płomienia.</li> <li>2. <b>Naciskaj ponownie</b> aż do uzyskaniażądanego ustawienia. Dostępne 3 kolory.</li> </ol>
 <p><b>FLAME BRIGHTNESS</b></p>	<p><b>Przycisk PŁOMIENIA:</b> regulacja jasności płomienia. <b>UWAGA:</b> Efekt płomienia pozostaje załączony do momentu naciśnięcia przycisku zasilania. Efekt płomienia musi być załączony w celu uruchomienia nagrzewnicy.</p>	<ol style="list-style-type: none"> <li>1. <b>Naciśnij raz:</b> Zmiana jasności efektu płomienia.</li> <li>2. <b>Naciskaj ponownie</b> aż do uzyskaniażądanego ustawienia.</li> </ol>
 <p><b>EMBER LIGHTS</b></p>	<p><b>Przycisk podświetlenia polan:</b> Sprawia, że kolor na dole efektu się zmienia. <b>UWAGA:</b> Efekt koloru pozostaje aktywny do momentu naciśnięcia przycisku zasilania. <b>UWAGA:</b> Niniejszy kominek posiada funkcję zapamiętywania ustawień podświetlenia.</p>	<ol style="list-style-type: none"> <li>1. <b>Naciśnij raz.</b> Zmiana koloru podświetlenia.</li> <li>2. <b>Naciskaj ponownie</b> aż do uzyskaniażądanego ustawienia. Dostępnych 13 kolorów.</li> <li>3. <b>Cykl automatyczny:</b> Po naciśnięciu 14 razy, kolory podświetlenia będą zmieniać się automatycznie (<b>UWAGA: zmiana kolorów trwa 15 sekund.</b>)</li> </ol>
 <p><b>EMBER BRIGHTNESS</b></p>	<p><b>Jasność podświetlenia:</b> Zmiana jasności podświetlenia. <b>UWAGA:</b> Jasność podświetlenia pozostaje aktywna do momentu naciśnięcia przycisku zasilania.</p>	<ol style="list-style-type: none"> <li>1. <b>Naciśnij raz.</b> Zmiana jasności podświetlenia.</li> <li>2. <b>Naciskaj ponownie</b> aż do uzyskaniażądanego ustawienia. Dostępnych 5 poziomów.</li> </ol> <p><b>L1 - L2 - L3 - L4 - L5-L0 (OFF)</b></p>
 <p><b>DOWN LIGHTS</b></p>	<p><b>Przycisk dolnego światła LED:</b> Sprawia, że kolor efektu światła w dół zmienia się. <b>UWAGA:</b> Efekt kolorystyczny światła w dół pozostaje włączony do momentu wyłączenia przycisku zasilania. <b>UWAGA:</b> ten kominek jest wyposażony w funkcję pamięci płomienia.</p>	<ol style="list-style-type: none"> <li>1. <b>Naciśnij raz:</b> Efekt kolorystyczny światła LED w dół zmienia się.</li> <li>2. <b>Naciśnij ponownie</b>, aż do osiągnięciażądanego ustawienia. W sumie jest 13 kolorów.</li> <li>3. <b>Funkcja automatycznego cyklu:</b> po naciśnięciu po raz <b>14</b>, dolne światło LED wykona automatyczne cykle.</li> </ol>

 <b>CRACKER</b>	Przycisk dźwięku trzaskającego płomienia: kontroluje dźwięk. Dostępne są 4 ustawienia: NISKIE, ŚREDNIE, WYSOKIE, WYŁĄCZONE.	<ol style="list-style-type: none"> <li>1. <b>Naciśnij raz.</b> Zmieni się dźwięk trzaskania ognia.</li> <li>2. <b>Naciskaj ponownie</b>, aż do uzyskaniażądanego ustawienia.</li> </ol>
 <b>HEATER</b>	<p><b>Przycisk GRZANIA:</b> Włącza i wyłącza nagrzewnicę.</p> <p><b>UWAGA:</b> Aby zapobiec przegrzaniu, wentylator nagrzewnicy będzie wydmuchiwać chłodne powietrze przez 8-10 sekund po wyłączeniu nagrzewnicy.</p>	<ol style="list-style-type: none"> <li>1. <b>Naciśnij raz.</b> Zapali się kontrolka. Wentylator nawiewa chłodne powietrze przez 10 sekund. Niski poziom nagrzewnicy włączy się i nawiewa ciepłe powietrze.</li> <li>2. <b>Naciśnij ponownie.</b> Kontrolka świeci się. Wysoki poziom nagrzewnicy włączy się i nawiewa ciepła powietrze.</li> <li>3. Naciśnij ponownie. Nagrzewnica wyłączy się. Wentylator nawiewa chłodne powietrze przez 10 sekund umożliwiając schłodzenie nagrzewnicy, następnie wyłączy się.</li> </ol>

<b>UWAGA</b>	Podczas pierwszego uruchomienia nagrzewnicy może pojawić się delikatny zapach. Jest to normalne zjawisko i nie powinno się powtórzyć, chyba że nagrzewnica nie będzie używana przez dłuższy czas.
--------------	---

<b>UWAGA</b>	Aby usprawnić działanie, <b>skieruj</b> pilota na przód kominka. <b>NIE naciskaj przycisków za szybko.</b> Odczekaj chwilę aż urządzenie zareaguje na poszczególne komendy.
--------------	---

## Sterowanie ograniczeniem temperatury

Nagrzewnica wyposażona jest w sterowanie ograniczeniem temperatury. W przypadku osiągnięcia niebezpiecznie wysokiej temperatury, nagrzewnica wyłączy się. W celu przywrócenia pracy:

1. Odłącz przewód zasilający od gniazdka.
2. Przełącz przełącznik ON/OFF na PANELU STEROWANIA na OFF. **Odczekaj 5 minut.**
3. Sprawdź czy kratki wentylacyjne kominka nie są zakryte lub zatkane kurzem. W przypadku zatkania, użyj odkurzacza w celu ich oczyszczenia.
4. Z przełącznikiem ustawionym w pozycji OFF, ponownie podłącz przewód zasilający do gniazdka.
5. Jeżeli problem nie ustępuje, zleć sprawdzenie gniazdka i okablowania przez specjalistę.

## Informacja o bateriach pilota

- Pilot zasilany dwiema bateriami **AAA (Nie dołączone)**

	<p><b>NIGDY</b> nie należy wrzucać baterii do <b>ognia</b>. Postępowanie niezgodne z tym wymogiem <b>może grozić wybuchem</b>. Zużyte baterie należy wrzucać do specjalnie oznakowanych pojemników lub przekazać do Punktu Selektywnej Zbiórki Odpadów Komunalnych.</p>
---	---

# Czyszczenie i konserwacja

## Czyszczenie



Przed przystąpieniem do czyszczenia, konserwacji lub przenoszenia kominka, należy **ZAWSZE wyłączyć** nagrzewnicę i **odłączyć przewód zasilający z gniazdka**. Niezastosowanie się do tego wymogu może skutkować **porażeniem prądem, wznieceniem ognia lub obrażeniami ciała**.



**NIGDY nie zanurzaj urządzenia w wodzie ani nie spryskuj wodą**. Takie postępowanie może skutkować **porażeniem prądem, wznieceniem ognia lub obrażeniami ciała**.

### Elementy metalowe:

- Polerować suchą ściereczką, delikatnie zwilżoną w preparacie czyszczącym na bazie olejków cytrusowych.
- **NIE** używać środków do polerowania miedzi lub domowych środków czyszczących, ponieważ produkty te uszkodzą metalowe wykończenie.

### Elementy szklane:

- Stosować wysokiej jakości środek do mycia powierzchni szklanych, rozpylany na ściereczkę lub ręcznik. Osuszyć dokładnie ręcznikiem papierowym lub niestrzępiącą się ściereczką.
- **NIGDY** nie używać ściernych środków czyszczących, aerozoli lub innych produktów mogących zarysować powierzchnię.

### Kratki wentylacyjne:

- Usunąć kurz i brud z nagrzewnicy i powierzchni kratki za pomocą odkurzacza lub ściereczki do kurzu.

### Elementy z tworzywa:

- Przetrzeć delikatnie za pomocą ściereczki, lekko nawilżonej łagodnym roztworem płynu do naczyń i ciepłej wody.
- **NIGDY** nie używać ściernych środków czyszczących, aerozoli lub innych produktów mogących zarysować powierzchnię.

## Konserwacja



**Ryzyko porażenia prądem! NIE OTWIERAJ żadnych paneli! Urządzenie nie zawiera części przeznaczonych do samodzielnej naprawy!**



Przed przystąpieniem do czyszczenia, konserwacji lub przenoszenia kominka, należy **ZAWSZE wyłączać** nagrzewnicę i **odłączać przewód zasilający z gniazdka**. Niezastosowanie się do tego wymogu może skutkować **porażeniem prądem, wzniesieniem ognia lub obrażeniami ciała**.

### Elementy elektryczne i ruchome:

- Silniki wentylatorów zostały fabrycznie nasmarowane i nie wymagają późniejszego smarowania.
- Elementy elektryczne są zintegrowane w urządzeniu i nie są mogą być samodzielnie naprawiane.

### Przechowywanie:

- Nieużywane urządzenie należy przechowywać w czystym, suchym miejscu.



**OSTRZEŻENIE!** Wewnętrzne elementy elektryczne **NIE SĄ PRZEZNACZONE** do samodzielnej naprawy przez użytkownika.



### Dyrektywa WEEE:

#### Znaczenie przekreślonego kosza na kółkach:

Nie wyrzucaj urządzeń elektrycznych jako nieposortowanych odpadów komunalnych, używaj oddzielnych punktów zbiórki. Skontaktuj się z lokalnymi władzami, aby uzyskać informacje na temat dostępnych systemów zbiórki. Jeśli urządzenia elektryczne zostaną zutyliczowane na wysypiskach lub wysypiskach, niebezpieczne substancje mogą przedostać się do wód gruntowych i dostać się do łańcucha pokarmowego, powodując szkody dla zdrowia i dobrego samopoczucia.

Podczas wymiany starych urządzeń na nowe, sprzedawca jest prawnie zobowiązany do nieodpłatnego odebrania starego urządzenia do likwidacji.



# Instrukcja podłączania aplikacji

## 1. Pobieranie aplikacji

- Pobierz aplikację "Tuya Smart".
- Zeskanuj kod QR.
- Włącz "GPS" w urządzeniu mobilnym.



**UWAGA** Upewnij się, że telefon komórkowy jest dobrze połączony z najbliższym sygnałem WiFi. Tylko jedno urządzenie może być sparowane przez aplikację w tym samym czasie.

## 2.. Logowanie

- Zarejestruj się, podając swój e-mail lub numer telefonu komórkowego jako nazwę użytkownika.
- Skonfiguruj hasło do konta.

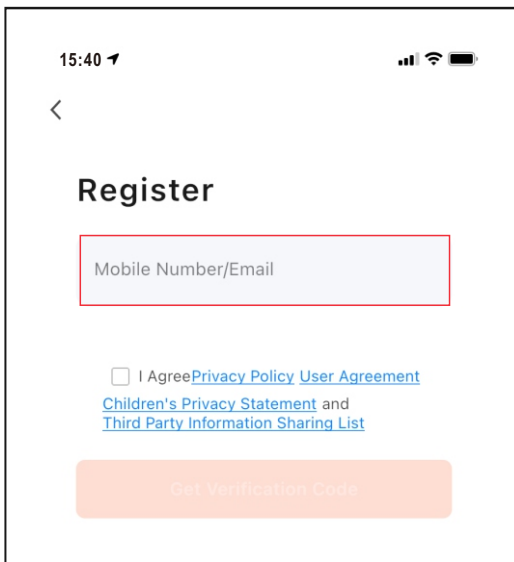

## 3. Dodaj urządzenie

Po utworzeniu konta zaloguj się do niego i wybierz przycisk "Dodaj urządzenie".

**Istnieją trzy metody dodania kominka elektrycznego.**

- Metoda 1: Dodawanie przez Bluetooth. Przed dodaniem włącz Bluetooth w telefonie.
- Metoda 2: Dodaj ręcznie w trybie "P0". Wykonaj poniższe kroki A, B, C, D.
- Metoda 3: Dodaj ręcznie w trybie "P1". Wykonaj poniższe kroki A, B, C, D.

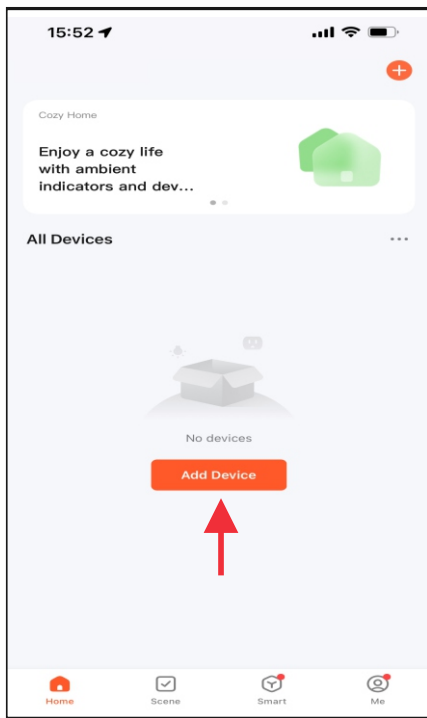

## Dodaj urządzenie - Metoda 1 (Bluetooth)

- Naciśnij przycisk **Add**, gdy zobaczysz urządzenie o nazwie "Royal Pro Fireplace".
- Wprowadź nazwę WiFi i hasło, a następnie naciśnij przycisk "Dalej", aby sparować.
- Po zakończeniu wyświetlacz na panelu sterowania pokazuje "P4", a dioda LED podświetlenia żaru świeci na ZIELONO i miga 6 razy.

### WAŻNE INFORMACJE

- Włącz Bluetooth w telefonie komórkowym.
- Połącz telefon komórkowy z sygnałem WiFi.

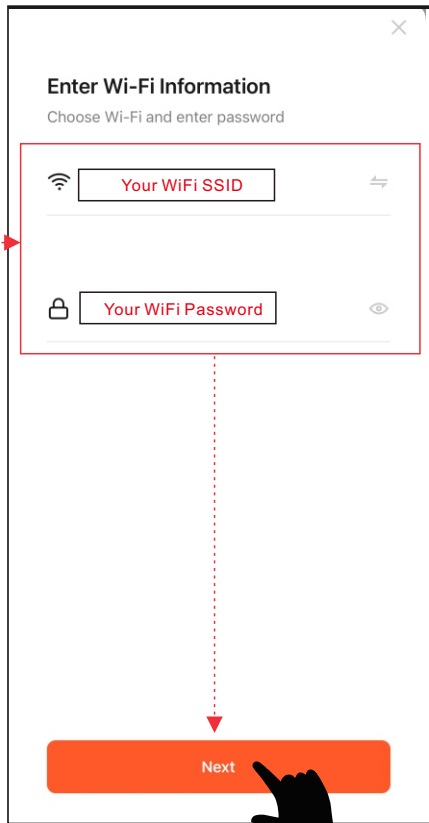
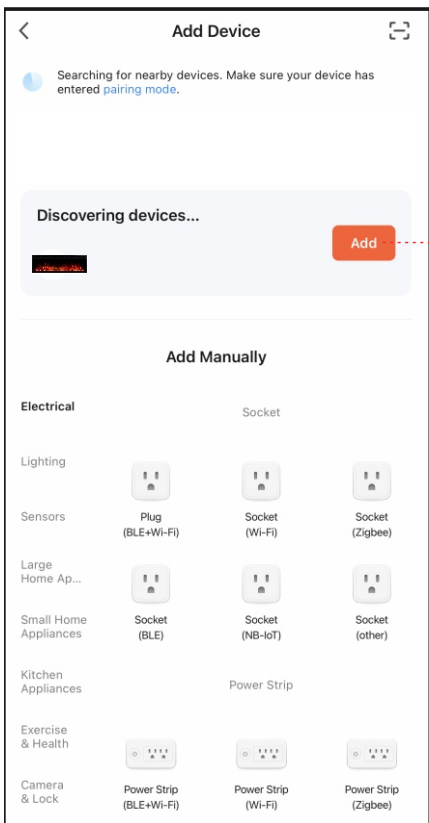

## Dodaj urządzenie - Metoda 2 - (P0)

- Naciśnij i przytrzymaj  na pilocie lub panelu sterowania, aż na panelu sterowania pojawi się "P0". Następnie wykonaj poniższe kroki **A,B,C,D**.
- Wprowadź nazwę WiFi i hasło, a następnie naciśnij przycisk "Dalej", aby sparować.
- Naciśnij przycisk **szybkiego migania dla "P0"**. Urządzenie jest dodawane.
- Po zakończeniu na wyświetlaczu panelu sterowania pojawi się "P4", a dioda LED zaświeci się na **ZIELONO** i mignie 6 razy.

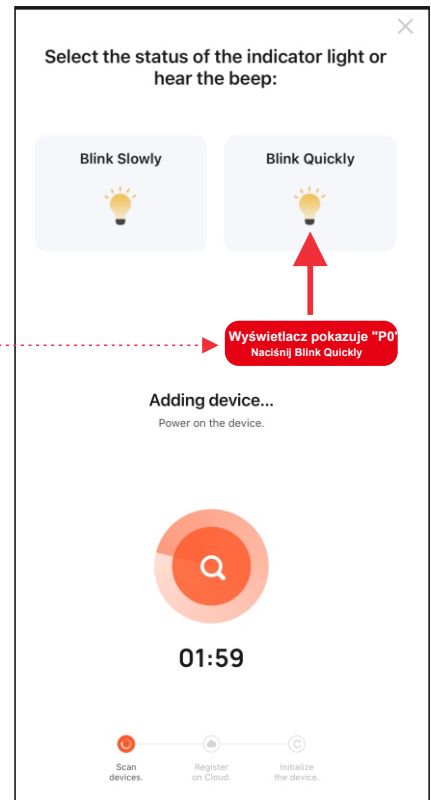
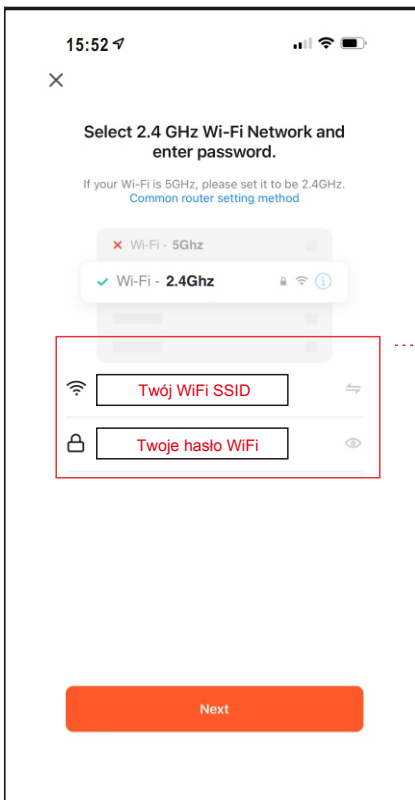
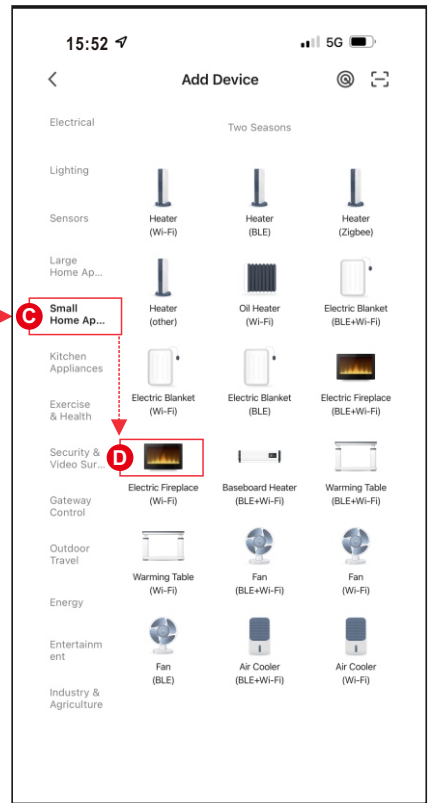
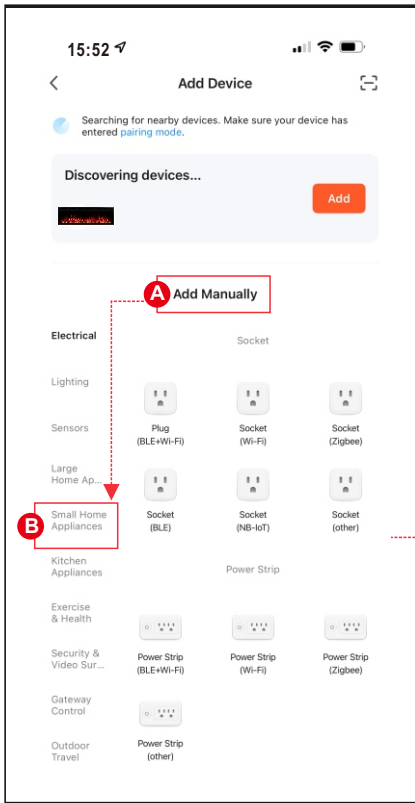

## Dodaj urządzenie - Metoda 3 - (P1)

- Naciśnij i przytrzymaj przycisk  na pilocie lub panelu sterowania, aż na panelu sterowania pojawi się "P1". Następnie wykonaj poniższe kroki A,B,C,D.
- Wprowadź nazwę WiFi i hasło, a następnie naciśnij przycisk "Dalej", aby sparować.
- Naciśnij przycisk "Miga powoli" dla dodawanego urządzenia "P1".
- Wybierz hotspot urządzenia (**SmartLife-xxxx**), a następnie wróć do urządzenia. Urządzenie jest dodawane.
- Po zakończeniu na wyświetlaczu panelu sterowania pojawi się "P4", a dioda LED zaświeci się na **ZIELONO** i mignie 6 razy.

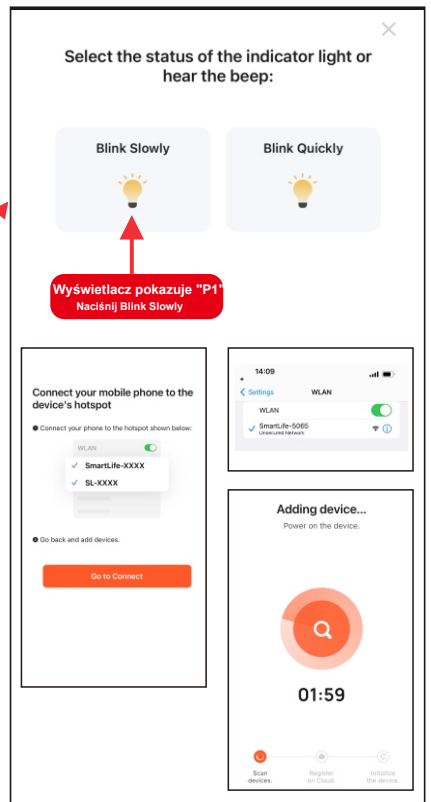
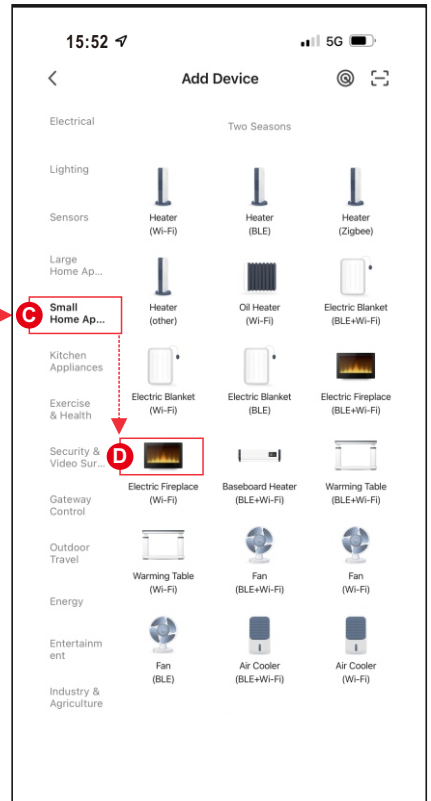
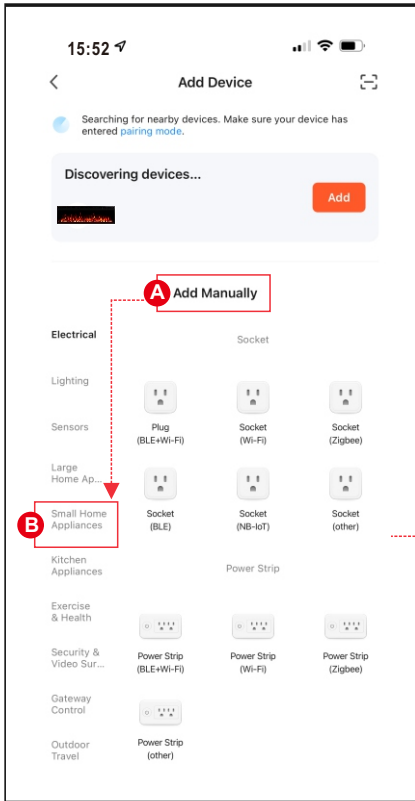

## 5. Zakończone

- Naciśnij **Done** aby zakończyć.

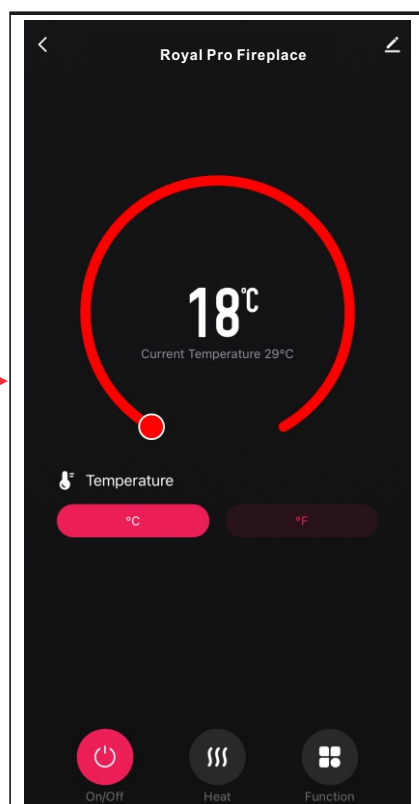
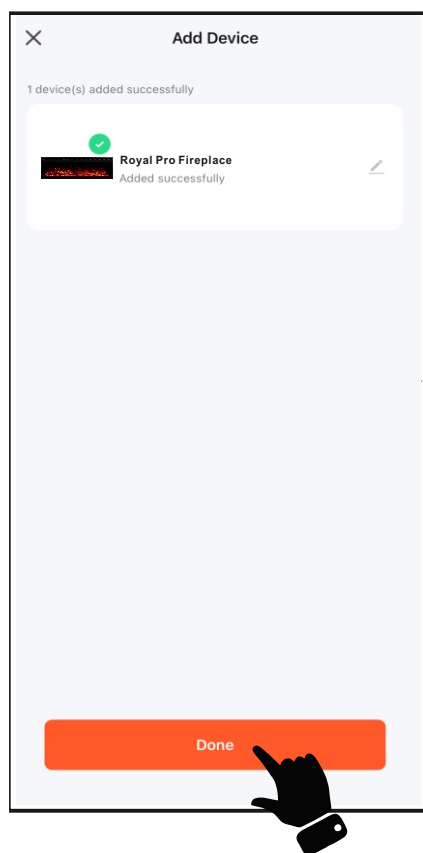

## Instrukcja obsługi aplikacji

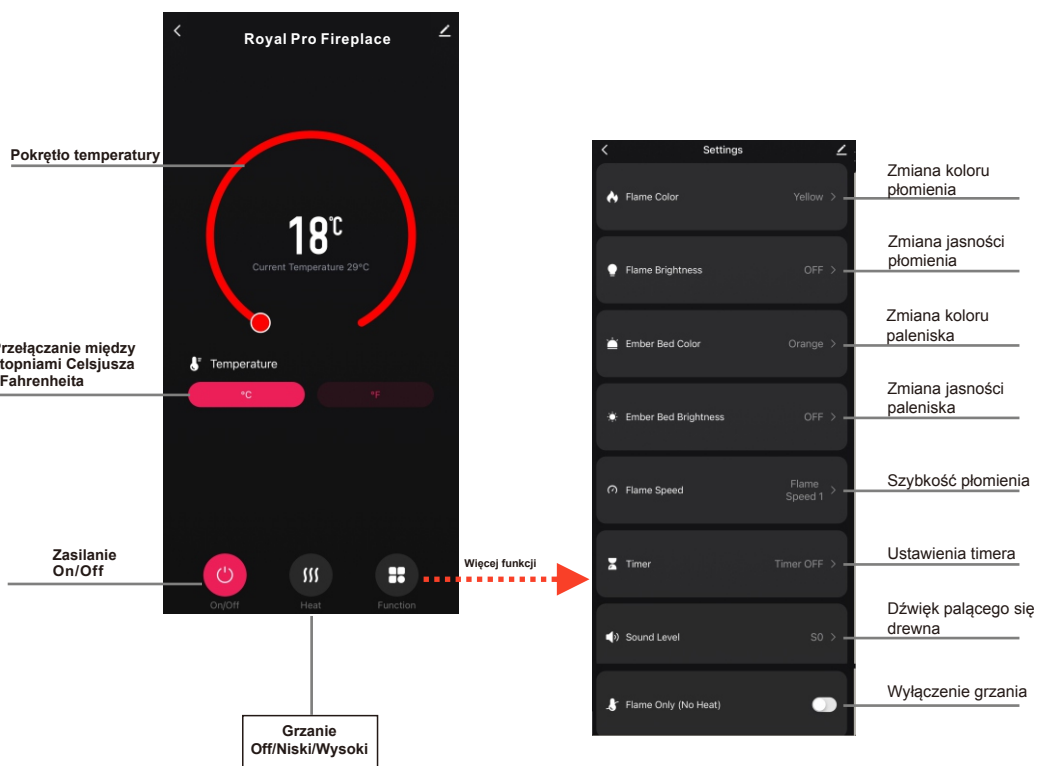

### UWAGA

**Tylko jedno urządzenie może być sparowane przez aplikację w tym samym czasie.**

# 3D-EINSATZ & WANDEINBAU-ELEKTROKAMIN

## Benutzerhandbuch

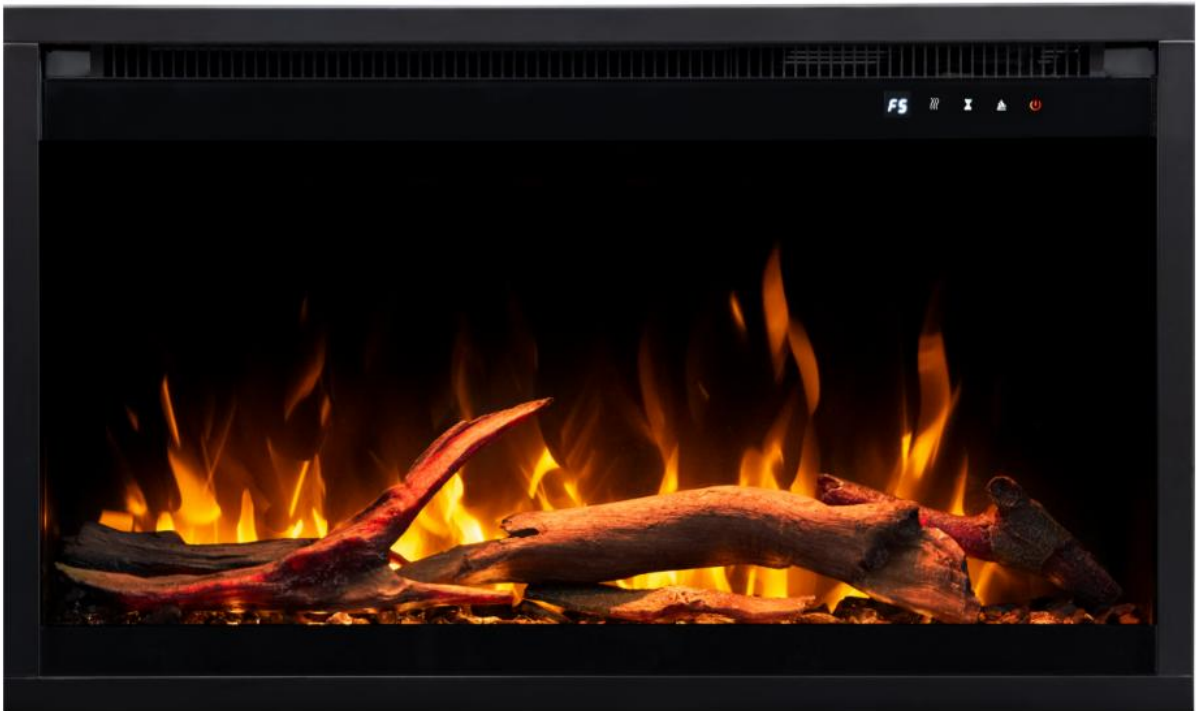

45x60 / 45x75 / 45x90 / 60x100 / 60x40 / 60x60 / 60x80

Einsatz/Einbau-Elektrokamin

**AC 220V-240V 50Hz 1400-1600W**

**AV-INSERT-3D-60x40 (1000W)**

### **! WARNUNG**

**Bevor** Sie das Gerät **anschießen** oder **benutzen**, **lesen** Sie genau das gesamte Benutzerhandbuch, einschließlich aller Sicherheitshinweise. Andernfalls kann es zu **Bränden, Stromschlägen oder schweren Verletzungen kommen**.

### **! ACHTUNG**

Bewahren Sie dieses Handbuch auf, um es in der Zukunft zu verwenden. Wenn Sie das Gerät verkaufen oder übergeben, ist es wichtig, dass Sie dem **Gerät dieses Handbuch beilegen**.



# WICHTIGE SICHERHEITSHINWEISE:

## **WARNUNG**

Bei der Verwendung von elektrischen Geräten sind die grundlegenden Vorsichtsmaßnahmen zu beachten, um das Risiko von Bränden, elektrischen Schlägen und Verletzungen zu verringern, und folgende Punkte zu beachten:

- Lesen Sie alle Anweisungen, bevor Sie dieses Gerät verwenden.
- Das Gerät erwärmt sich während des Betriebs. Um Verbrennungen zu vermeiden, berühren Sie keine heißen Oberflächen. Verwenden Sie, falls vorhanden, Griffe, um das Gerät zu tragen. Halten Sie brennbare Materialien wie Möbel, Kissen, Bettwäsche, Dokumente, Kleidung und Vorhänge mindestens 1 Meter von der Vorderseite des Gerätes entfernt. Halten Sie alle diese Gegenstände von den Seiten und der Rückseite des Gerätes fern. Um Überhitzung zu vermeiden, bedecken Sie das Gerät nicht.
- Besondere Vorsicht ist geboten, wenn Sie das Heizgerät in der Nähe von Kindern oder Menschen mit Behinderungen benutzen und wenn es unbeaufsichtigt eingeschaltet bleibt.
- Trennen Sie das Gerät bei Nichtgebrauch vom Stromnetz.
- Schalten Sie das Gerät nicht ein, wenn das Netzkabel oder der Stecker beschädigt ist oder wenn das Gerät gestört ist, aus der Höhe fällt. Senden Sie das Gerät zur Inspektion, Einstellung oder Reparatur zum autorisierten Service.
- Das Gerät ist nur zum Gebrauch im Innenbereich bestimmt.
- Verwenden Sie das Gerät nicht in Badezimmern, Wäschereien oder ähnlichen Räumen. Stellen Sie das Gerät niemals an einen Ort, wo es in eine Badewanne oder einen anderen Wasserbehälter fallen kann.
- Verlegen Sie das Netzkabel nicht unter einem Teppichboden. Decken Sie das Netzkabel nicht mit Teppichen, Laufteppichen oder anderen Abdeckungen ab. Verlegen Sie das Kabel weg von häufig verwendeten Bereichen und vermeiden Sie Stolperfallen.
- Um das Gerät vom Stromnetz zu trennen, schalten Sie alle Leuchten auf "OFF" und ziehen Sie dann den Netzstecker aus der Steckdose.
- Stecken oder lassen Sie keine Gegenstände in die Lüftungsöffnungen oder Zuluftöffnungen, da dies zu Stromschlag, Feuer oder Beschädigung des Geräts führen kann.
- Um die Brandgefahr zu vermeiden, dürfen die Luftein- und -auslässe nicht blockiert werden. Verwenden Sie das Gerät nicht auf weichen Oberflächen wie z.B. Betten, wo Öffnungen blockiert werden können.
- Der Kamin hat Heizelemente drin, die Funken und Bögen erzeugen können. Verwenden Sie das Gerät nicht in Lagerräumen mit Benzin, Farbe oder anderen brennbaren Flüssigkeiten.
- Verwenden Sie den Kamin nur gemäß dieser Anleitung. Jede andere Verwendung, die vom Hersteller nicht empfohlen wird, kann zu Feuer, Stromschlag oder Verletzungen führen.
- GEFAHR - Bei unsachgemäßen Betriebsbedingungen können HOHE Temperaturen erzeugt werden. Decken Sie die Vorderseite des Heizgerätes ganz oder teilweise nicht ab.
- Die Lampen dürfen erst nach dem Trennen des Kamins von der Stromversorgung gewechselt werden.
- Dieses Gerät ist nicht für die Verwendung durch Personen (einschließlich Kinder) mit eingeschränkten körperlichen, geistigen oder sensorischen Fähigkeiten oder mangelnden angemessenen Kenntnissen oder Erfahrungen bestimmt, es sei denn, sie werden von einer für ihre Sicherheit verantwortlichen Person beaufsichtigt oder unterwiesen. Achten Sie darauf, dass Kinder nicht mit dem Gerät spielen.
- ACHTUNG: Um das Risiko eines versehentlichen Zurücksetzens der thermischen Überlastschalter zu vermeiden, darf der Wandkamin nicht an ein externes Schaltgerät, wie beispielsweise ein Programmiergerät, oder einen Schaltkreis mit zyklischem Ein- und Ausschalten angeschlossen werden.

# Vorbereitung



Dieses Produkt ist mit einer **Glasplatte** ausgestattet! Seien Sie beim Umgang mit **Glas** immer besonders vorsichtig. Andernfalls kann es zu Personen- oder Sachschäden kommen.

Entfernen Sie alle Komponenten und Befestigungselemente aus dem Karton und legen Sie sie auf einen sauberen, weichen und trockenen Untergrund. Teile und Phasen der Montage wurden in die Wandmontage und die Montage im Einbausystem geteilt. Überprüfen Sie die Stückliste, um sicherzugehen, dass nichts fehlt. Entsorgen Sie das Verpackungsmaterial ordnungsgemäß. Wenn möglich, geben Sie Abfälle immer zur Wiederverwertung ab.

## Folgende Werkzeuge werden benötigt (nicht im Lieferumfang enthalten):

Kreuzschlitzschraubendreher, Draht- und Profildetektor, Wasserwaage, Maßband, Elektrobohrer, 1/4" Holzbohrer, Hammer.

# Komponenten und Befestigungselemente

<p><b>A – Kamin</b></p>	<p><b>B- Holzschrauben</b></p>		<p><b>C- Anker</b></p>	
	<p><b>D- Fernbedienung</b></p>		<p><b>E - Abdeckplatte aus Metall</b></p>	
<p><b>F - Abdeckplatte aus Metall</b></p>	<p><b>G- Anschlussdose</b></p>	<p><b>H- Kristalle</b></p>	<p><b>I- Holzscheite</b></p>	<p><b>J-Vermiculit</b></p>

# Spezifikation und Dimension

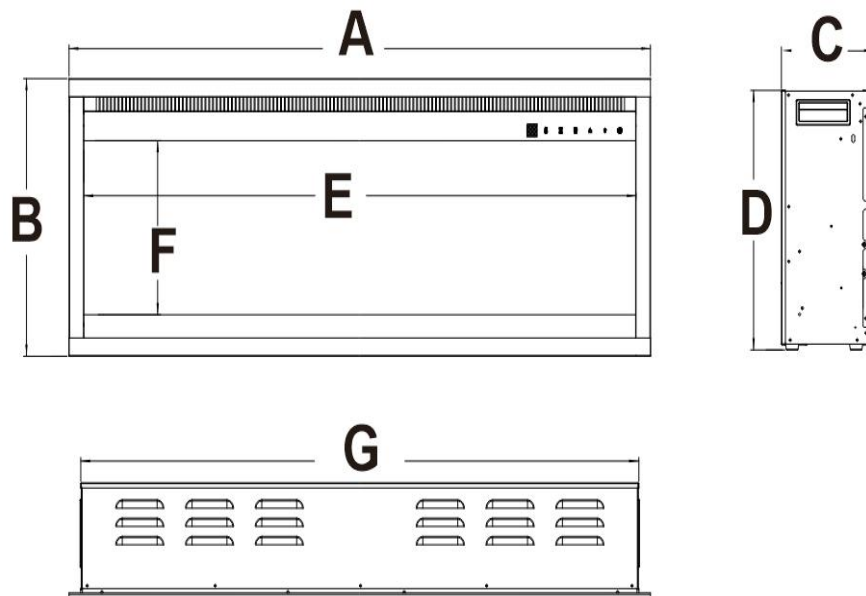

## PRODUKTABMESSUNGEN (mm)

Model	A	B	C	D	E	F	G
45x60	23-5/8" [600mm]	17-3/4" [450mm]	7-7/8" [200mm]	16-3/4" [425mm]	21-5/8" [550mm]	12-1/4" [308mm]	22" [560mm]
45x75	29-1/2" [750mm]	17-3/4" [450mm]	7-7/8" [200mm]	16-3/4" [425mm]	27-9/16" [700mm]	12-1/4" [308mm]	28" [710mm]
45x90	35-7/16" [900mm]	17-3/4" [450mm]	7-7/8" [200mm]	16-3/4" [425mm]	33-7/16" [850mm]	12-1/4" [308mm]	33-7/8" [860mm]
60x40	15-3/4" [400mm]	23-5/8" [600mm]	7-7/8" [200mm]	22-7/8" [580mm]	13-3/4" [350mm]	17-5/8" [449mm]	14-1/4" [361mm]
60x60	23-5/8" [600mm]	23-5/8" [600mm]	7-7/8" [200mm]	22-7/8" [580mm]	21-5/8" [550mm]	17-5/8" [449mm]	22-1/8" [561mm]
60x80	31-1/2" [800mm]	23-5/8" [600mm]	7-7/8" [200mm]	22-7/8" [580mm]	29-1/2" [750mm]	17-5/8" [449mm]	30" [761mm]
60x100	39-3/8" [1000mm]	23-5/8" [600mm]	7-7/8" [200mm]	22-7/8" [580mm]	37-3/8" [950mm]	17-5/8" [449mm]	37-7/8" [961mm]

## Montage und Installation

Das Gerät ist für die Montage an der Wand, im Einbausystem und/oder im Gehäuse bestimmt. Wählen Sie einen Ort, der für Feuchtigkeit nicht anfällig ist und sich nicht in der Nähe von Vorhängen, Möbeln und starkem Verkehr befindet.

**HINWEIS: Befolgen Sie alle nationalen und örtlichen Elektrovorschriften. Der Elektrokamin wird mit dem mitgelieferten Netzstecker geliefert. Um auf Festverdrahtung umzuschalten, lesen Sie bitte den Abschnitt Festverdrahtungsinstallation.**

### MINDESTABSTAND ZU BRENNBAREN MATERIALIEN

Die Messungen erfolgen von der Glasfront aus.

Unten	0"	Oben	11.8" (300mm) vom Gehäuse
Seitenwände	0"	Oben	11.8" (300mm) von der Decke
Hinten	0"	Vorderseite	39.4" (1000mm)

### MINDESTABSTAND ZUM GEHÄUSE

## ! ACHTUNG

**BEI DER VERWENDUNG VON FARBEN ODER LACKEN ZUR FERTIGSTELLUNG DES GEHÄUSES MUSS DIE FARBE ODER DER LACK HITZEBESTÄNDIG SEIN, UM VERFÄRBUNGEN ZU VERMEIDEN.**

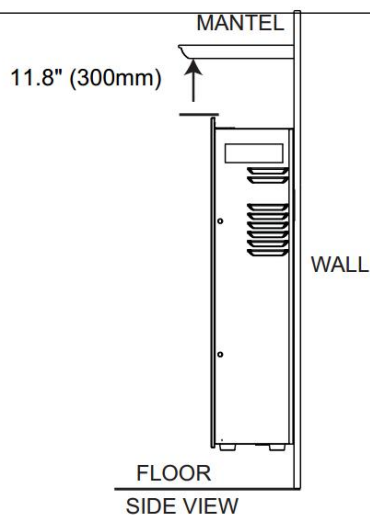



# Montage des festen Anschlusses in der Nische

## ⚠️ ACHTUNG

VOR DEN ARBEITEN SCHALTEN SIE KOMPLETT DAS GERÄT AB UND WARTEN SIE, BIS ES ABGEKÜHLT IST. DIE WARTUNGS- UND REPARATURARBEITEN DÜRFEN NUR QUALIFIZIERTE PERSONEN DURCHFÜHREN.

### Fester Anschluss

Bei einem festen Anschluss hat ein qualifizierter Elektriker zuerst die Speiseleitung abzutrennen und das Gerät direkt mit den Leitungen im Haus zu verbinden. **ACHTUNG: es ist ein Ausschalter von 15 amp (oder mehr) erforderlich.**

Bei einem festen Anschluss muss das Gerät gemäß den geltenden lokalen Vorschriften angeschlossen und geerdet sein. Fehlen dazu die lokalen Vorschriften, sind die Bestimmungen von NATIONAL ELECTRICAL CODE zu verwenden

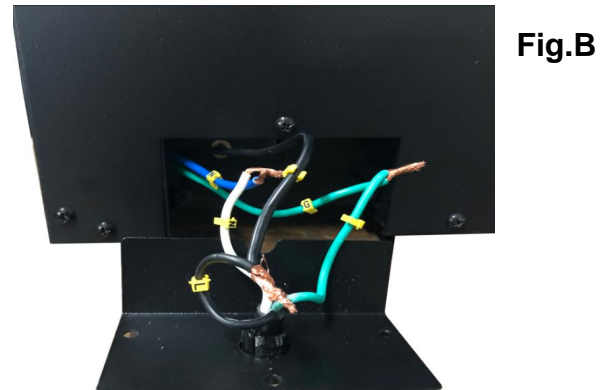
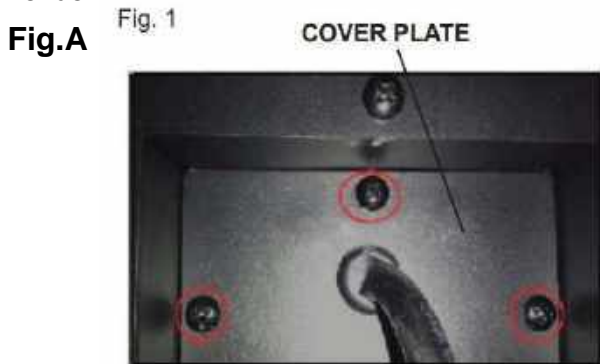

## ZUERST IST DIE SPEISUNG VON DEM AUSSCHALTER ZU TRENNEN

A. Drei Schrauben abschrauben, um die Abdeckung rechts am Boden des Gerätes abzumontieren, siehe oben (vgl. FIG. A).

B. Den Übergang aus der Speiseleitung entfernen. Die Speiseleitung wird nicht mehr gebraucht (vgl. FIG. B).

C. Eine Öffnung 7/8" (22,2 mm) in der neuen Abdeckung, die im Lieferumfang enthalten ist, ausführen. Den Übergang durch die Öffnung in der Abdeckung anschließen. Die Leitungen durch den Übergang führen.

D. Mithilfe der Übergänge sind zu verbinden: grüne Erdungsleistungen (G), weiße Standardleitungen (N) und danach die schwarzen thermoelektrischen Leitungen (L) (vgl. FIG. C).

E. Die Abdeckung mithilfe der drei Schrauben fixieren, siehe FIG. 4-1.

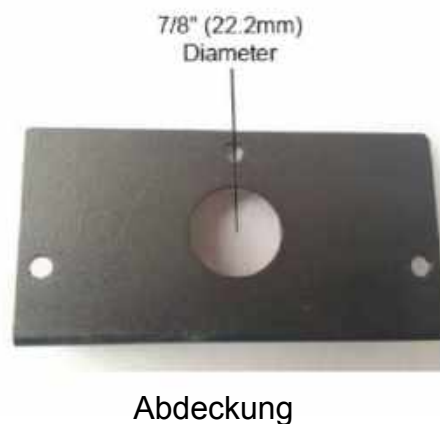
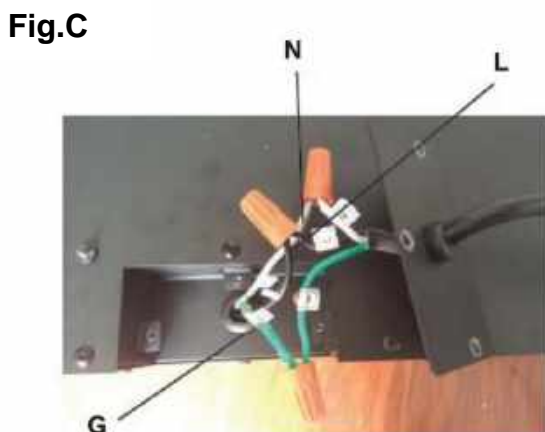

## Ausbau / Einbau des Frontglases

- Entfernen Sie alle Schrauben von der Oberseite der Glasscheibe.
- Kippen Sie die Frontscheibe nach vorne, und lassen Sie die Scheibe von zwei Personen herausnehmen.
- Führen Sie diese Schritte in umgekehrter Reihenfolge durch, um das Frontglas wieder einzubauen.

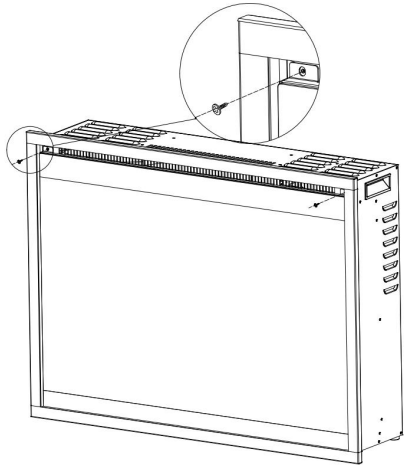

Fig. 1-1

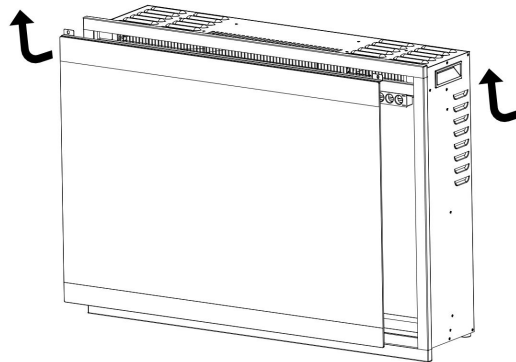

Fig. 1-2

## Wandvertiefung Vorinstallation / Rohbau

**Aufgrund der vielen unterschiedlichen Materialien, die für verschiedene Wände verwendet werden, wird dringend empfohlen, dass Sie sich vor der Installation dieses Geräts mit Ihrem örtlichen Bauunternehmer beraten.**

**A.** Wählen Sie einen Standort, der nicht feuchtigkeitsanfällig ist und mindestens 94,1 cm von brennbaren Materialien wie Vorhängen, Möbeln, Bettzeug, Papier usw. entfernt ist.

**B.** Erstellen Sie einen Rahmen für die Elektroinstallation (siehe unten "Rahmen").

**C.** Entfernen Sie das Frontglas (siehe Abschnitt "Ausbau / Einbau des Frontglases").

**D.** Halten Sie das Gerät hoch, um sicherzustellen, dass es in den Einbaurahmen passt.

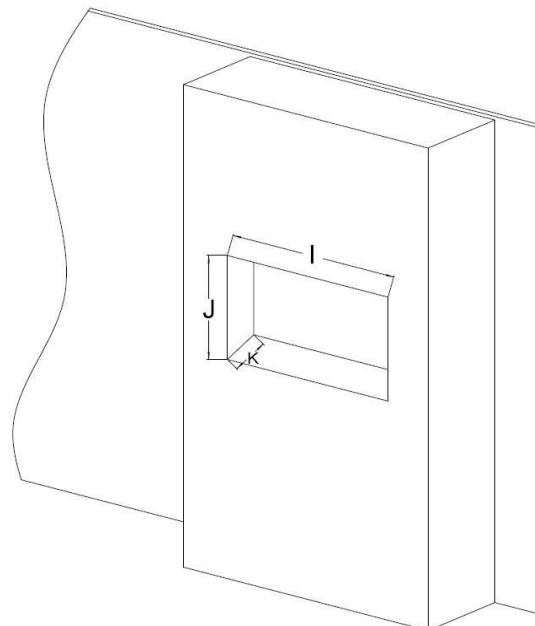
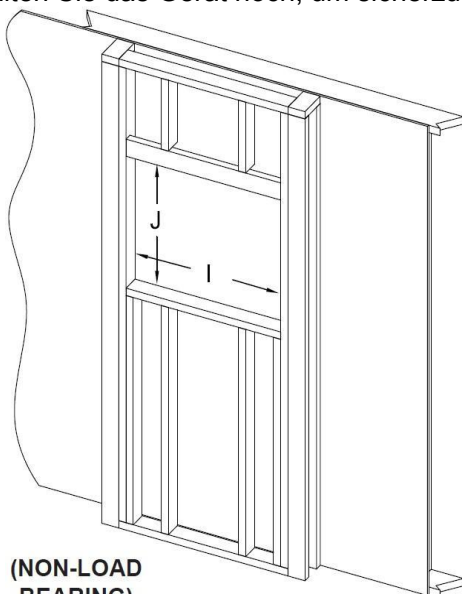

Model	J	I	K
45x60	17-1/8" [435mm]	22-3/8" [568mm]	8-1/4" [210mm]
45x75	17-1/8" [435mm]	28-1/4" [718mm]	8-1/4" [210mm]
45x90	17-1/8" [435mm]	34-1/8" [868mm]	8-1/4" [210mm]
60x40	23-1/8" [586mm]	14-1/2" [368mm]	8-1/4" [210mm]
60x60	23-1/8" [586mm]	22-3/8" [568mm]	8-1/4" [210mm]
60x80	23-1/8" [586mm]	30-1/4" [768mm]	8-1/4" [210mm]
60x100	23-1/8" [586mm]	38-1/8" [968mm]	8-1/4" [210mm]

## Wandversenker Einbau

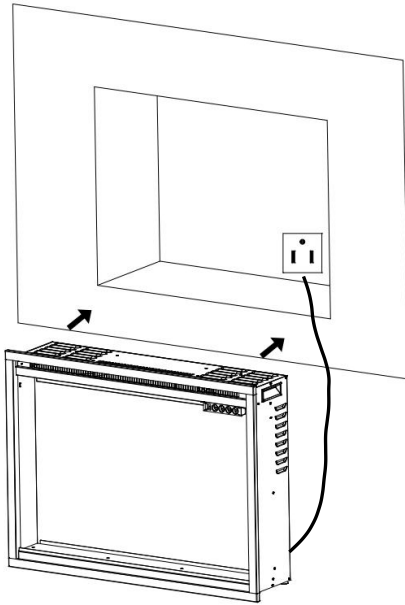

Fig. 2-1

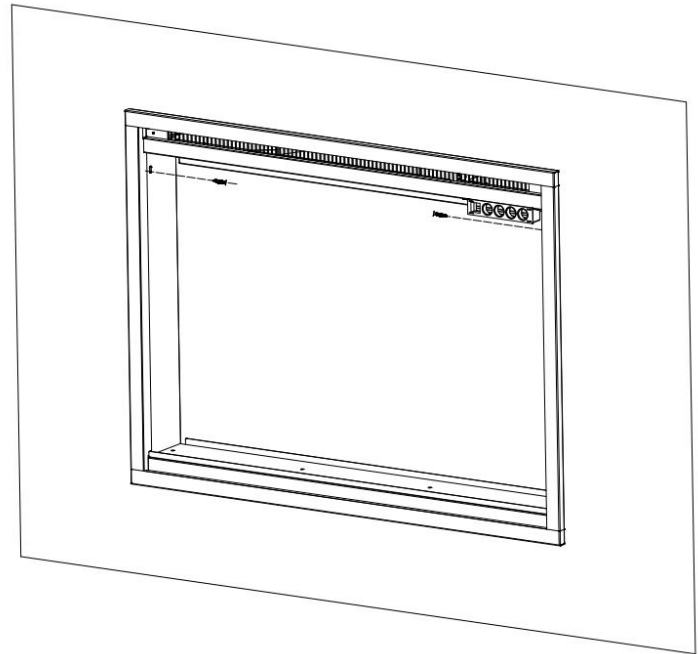

Fig. 2-2

1. Schließen Sie den Kamin an die Wandsteckdose an.
2. Lassen Sie den Kamin von zwei erwachsenen Personen anheben und in den Einbaurahmen einsetzen. Befestigen Sie ihn dann mit **2** Holzschrauben (**B**) durch die Löcher (**Abb. 2-1**, **Abb. 2-2**).
3. Legen Sie die dekorativen Kristalle und Holzscheite in das Glutbett und setzen Sie dann die Frontscheibe wieder ein.
4. Führen Sie diese Schritte in umgekehrter Reihenfolge durch, um das Frontglas wieder einzubauen.

# Montage von Metallschraubabdeckungen

Setzen Sie die beiden Metallabdeckungen auf die Schrauben.  
Vorinstallierte Magnete im Kamin halten die Abdeckungen sicher.

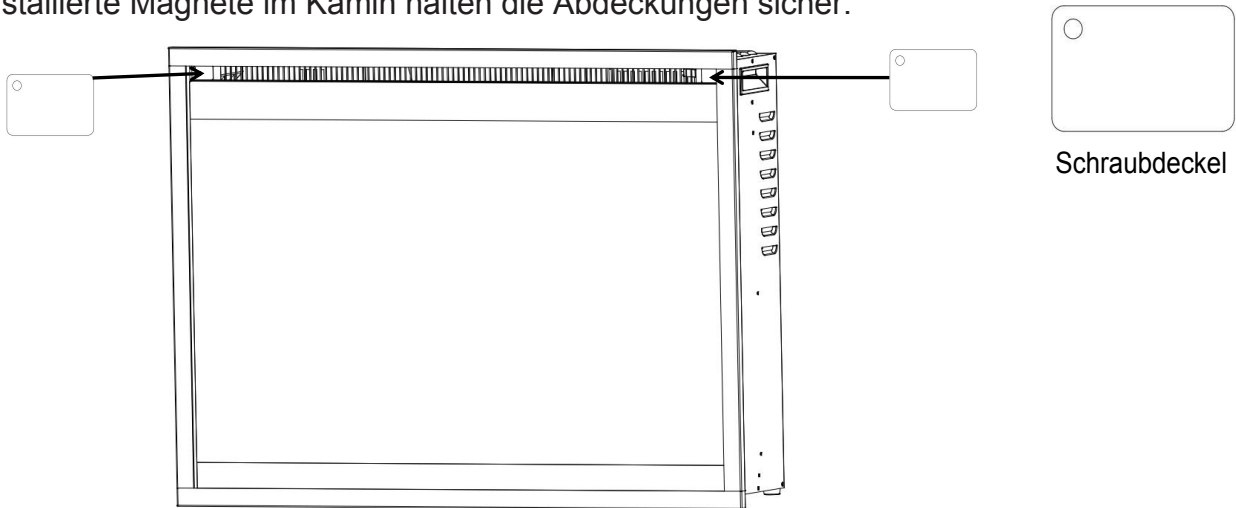

Fig.3

# Holzscheite / Rauchkristalle / Vermiculite Installation

A. Die Glasfront muss entfernt und das Gerät an seinem endgültigen Standort montiert werden, bevor der Kamineinsatz und die Kristalle installiert werden.

B. Legen Sie die Rauchkristalle ( **G** ) vorsichtig in die untere Schale an der Vorderseite des Geräts, wie abgebildet.

Tragen Sie eine gleichmäßige Schicht von Seite zu Seite auf. Legen Sie das schwarze Vermiculit wahllos auf die Oberfläche der Kristalle. **Abb. 4-1.**

C. Legen Sie die Holzscheite ( **H** ) auf die Rauchkristalle. **Abb. 4-2.**



Fig. 4-1



Fig. 4-2

# Bedienung



Bevor Sie das Gerät anschließen oder in Betrieb nehmen, lesen Sie das gesamte Benutzerhandbuch genau durch, einschließlich aller Sicherheitshinweise. Andernfalls kann es zu Stromschlag, Feuer, schweren Verletzungen oder zum Tod kommen.

## Stromanschluss

Schließen Sie das Netzkabel an eine 220-240-V-Steckdose an (siehe **WICHTIGE SICHERHEITSHINWEISE** auf Seiten 2 und 3). Vergewissern Sie sich, dass die Steckdose einwandfrei funktioniert und der Stecker nicht locker ist. Überschreiten Sie **NIEMALS** den zulässigen Strom für den Schaltkreis. Schließen Sie **KEINE** anderen Geräte an den gleichen Stromkreis an.

## Bedienung

Der Kamin kann über ein TOUCHPANEL, das sich vorne am Kamin befindet, oder über eine batteriebetriebene Fernbedienung bedient werden.

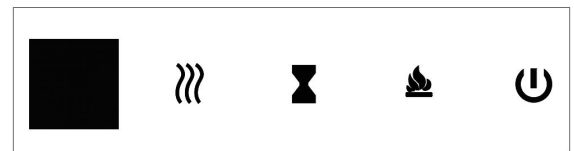
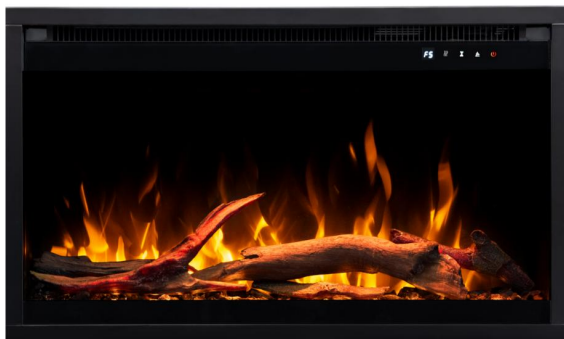

Vor der Inbetriebnahme lesen Sie die **WICHTIGEN SICHERHEITSHINWEISE** auf Seiten 2 und 3 und folgen Sie ihnen.



Touch-on-Bedienfeld



## Touch-on-Bedienfeld



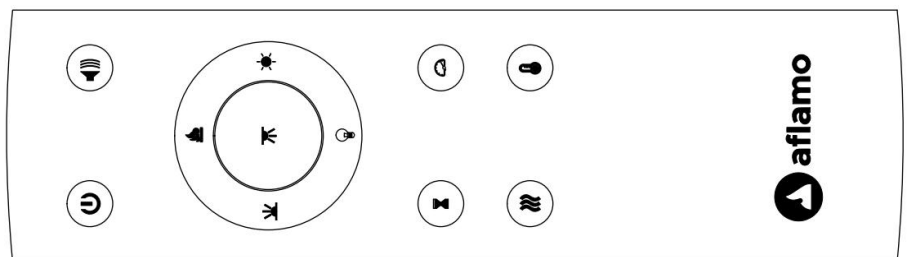



TASTE	FUNKTION	BETRIEB UND SIGNALISIERUNG
 <b>POWER</b>	<p><b>EIN:</b> Aktiviert die Funktionen des Bedienfeldes und der Fernbedienung. Aktiviert den Flammeneffekt.</p> <p><b>AUS:</b> Sperrt die Funktionen des Bedienfeldes und der Fernbedienung. Deaktiviert den Flammeneffekt.</p>	<ol style="list-style-type: none"> <li><b>Einmal drücken:</b> Die Leuchte leuchtet auf. Die Spannung schaltet ein. Alle Funktionen aktiv.</li> <li><b>Noch einmal drücken:</b> Flammeneffekt ausgeschaltet. Gerät im Stand-by-Modus. Alle Funktionen inaktiv.</li> </ol>
 <b>FLAME COLOR</b>	<p><b>FARB-Taste:</b> Änderung der Farbe des Flammeneffekts.</p> <p><b>ACHTUNG:</b> Der Farbeffekt bleibt aktiv, bis die Power-Taste gedrückt wird. Der Farbeffekt für die Flamme muss eingeschaltet sein, um das Heizelement zu starten.</p>	<ol style="list-style-type: none"> <li><b>Einmal drücken.</b> Der Flammeneffekt ändert sich.</li> <li><b>Erneut drücken,</b> bis die gewünschte Einstellung erreicht ist. Insgesamt mit 3 Farbflammen.</li> </ol>



 <b>TIMER</b>	<b>Programmiergerät-Taste:</b> Einstellung des Programmiergerätes zwecks Ausschalten des Kamins um eine bestimmte Uhrzeit. Einstellbereich von 0,5 bis 8 Stunden.	<ol style="list-style-type: none"> <li>1. Einmal drücken. Die Kontrollleuchte leuchtet auf. Der Timer ist auf 0,5 Stunden eingestellt.</li> <li>2. <b>Drücken Sie erneut, bis die gewünschte Einstellung erreicht ist.</b></li> </ol>
 <b>HEATER</b>	<b>Taste HEATER:</b> Schaltet die Heizung ein und aus.  <b>HINWEIS:</b> Um eine Überhitzung zu vermeiden, bläst das Heizgebläse nach dem Ausschalten des Heizgerätes 8-10 Sekunden lang kühle Luft aus.	<ol style="list-style-type: none"> <li>1. <b>Einmal drücken.</b> Die Anzeige leuchtet auf. Das Gebläse bläst 10 Sekunden lang kühle Luft aus. 750-W-Heizung schaltet sich ein und bläst warme Luft aus.</li> <li>2. <b>Erneut drücken.</b> Die Anzeige leuchtet auf. Die 1500-W-Heizung schaltet sich ein und bläst heiße Luft aus.</li> <li>3. Erneut drücken. Die Heizungen schalten sich aus.</li> </ol>



## Bedienung der Fernbedienung

TASTE	FUNKTION	BETRIEB UND SIGNALISIERUNG																																																				
 <b>POWER</b>	<b>EIN:</b> Aktiviert die Funktionen des Bedienfeldes und der Fernbedienung. Aktiviert den Flammeneffekt.  <b>AUS:</b> Sperrt die Funktionen des Bedienfeldes und der Fernbedienung. Deaktiviert den Flammeneffekt.	<ol style="list-style-type: none"> <li>1. <b>Einmal drücken:</b> Die Leuchte leuchtet auf. Die Spannung schaltet ein. Alle Funktionen aktiv.</li> <li>2. <b>Noch einmal drücken:</b> Flammeneffekt ausgeschaltet. Gerät im Stand-by-Modus. Alle Funktionen inaktiv.</li> </ol>																																																				
 <b>TEMP</b>	<ol style="list-style-type: none"> <li>1. <b>Einmal drücken:</b> Die Anzeige auf dem Touchscreen wird aktiv.</li> <li>2. <b>Drücken Sie erneut,</b> bis die gewünschte Einstellung erreicht ist. Die Digitalanzeige zeigt Einstellkreise wie unten.</li> </ol> <table border="1" data-bbox="277 1430 1511 1598"> <tr> <td>NO</td> <td>0</td> <td>1</td> <td>2</td> <td>3</td> <td>4</td> <td>5</td> <td>6</td> <td>7</td> <td>8</td> <td>9</td> <td>10</td> <td>N</td> </tr> <tr> <td>°C</td> <td>20</td> <td>21</td> <td>22</td> <td>23</td> <td>24</td> <td>25</td> <td>26</td> <td>27</td> <td>28</td> <td>29</td> <td>30</td> <td>C</td> </tr> <tr> <td>°F</td> <td>68</td> <td>70</td> <td>72</td> <td>74</td> <td>76</td> <td>78</td> <td>80</td> <td>82</td> <td>84</td> <td>86</td> <td>88</td> <td>F</td> </tr> <tr> <td></td> <td>69</td> <td>71</td> <td>73</td> <td>75</td> <td>77</td> <td>79</td> <td>81</td> <td>83</td> <td>85</td> <td>87</td> <td></td> <td></td> </tr> </table> <p><b>HINWEIS:</b> Drücken Sie die Taste 5 Sekunden lang, um zwischen °C und °F zu wechseln.</p>	NO	0	1	2	3	4	5	6	7	8	9	10	N	°C	20	21	22	23	24	25	26	27	28	29	30	C	°F	68	70	72	74	76	78	80	82	84	86	88	F		69	71	73	75	77	79	81	83	85	87			
NO	0	1	2	3	4	5	6	7	8	9	10	N																																										
°C	20	21	22	23	24	25	26	27	28	29	30	C																																										
°F	68	70	72	74	76	78	80	82	84	86	88	F																																										
	69	71	73	75	77	79	81	83	85	87																																												
 <b>TIMER</b>	<b>Programmiergerät-Taste:</b> Einstellung des Programmiergerätes zwecks Ausschalten des Kamins um eine bestimmte Uhrzeit. Einstellbereich von 0,5 bis 8 Stunden.	<ol style="list-style-type: none"> <li>1. Einmal drücken. Die Kontrollleuchte leuchtet auf. Der Timer ist auf 0,5 Stunden eingestellt.</li> <li>2. <b>Drücken Sie erneut, bis die gewünschte Einstellung erreicht ist.</b></li> </ol>																																																				

 <b>FLAME</b> <b>SPEED</b>	<p><b>Geschwindigkeit des Effekts:</b> Änderung der Geschwindigkeit des Flammeneffekts. Es gibt 5 Stufen der Geschwindigkeit.</p>	<ol style="list-style-type: none"> <li><b>Einmal drücken.</b> Die Leuchte leuchtet auf. Die Geschwindigkeit wird geändert</li> <li><b>Nochmals drücken</b> bis die gewünschte Einstellung erreicht ist. Standardwert 02.</li> </ol>
 <b>FLAME</b> <b>COLOR</b>	<p><b>FARB-Taste:</b> Änderung der Farbe des Flammeneffekts.  <b>ACHTUNG:</b> Der Farbeffekt bleibt aktiv, bis die Power-Taste gedrückt wird. Der Farbeffekt für die Flamme muss eingeschaltet sein, um das Heizelement zu starten.</p>	<ol style="list-style-type: none"> <li><b>Einmal drücken.</b> Der Flammeneffekt ändert sich.</li> <li><b>Erneut drücken</b>, bis die gewünschte Einstellung erreicht ist. Insgesamt mit 3 Farbflammen.</li> </ol>
 <b>FLAME</b> <b>BRIGHTNESS</b>	<p><b>Flammen-TASTE:</b> Einstellung der Flammenhelligkeit.  <b>ACHTUNG:</b> Der Flammeneffekt bleibt an, bis die Power-Taste gedrückt wird. Der Flammeneffekt muss eingeschaltet sein, um das Heizelement zu starten.</p>	<ol style="list-style-type: none"> <li><b>Einmal drücken:</b> Änderung der Helligkeit des Flammeneffekts.</li> <li><b>Nochmals drücken</b>, bis die gewünschte Einstellung erreicht ist.</li> </ol>
 <b>EMBER</b> <b>LIGHTS</b>	<p><b>Beleuchtungstaste für Holzscheite</b>  Lässt die Farbe am unteren Rand des Effekts ändern.  <b>ACHTUNG:</b> Der Farbeffekt bleibt aktiv, bis die Power-Taste gedrückt wird.  <b>ACHTUNG:</b> Dieser Kamin kann die Einstellungen der Beleuchtung speichern.</p>	<ol style="list-style-type: none"> <li><b>Einmal drücken.</b> Änderung der Beleuchtungsfarbe.</li> <li><b>Nochmals drücken</b>, bis die gewünschte Einstellung erreicht ist. Erhältlich in 13 Farben.</li> <li><b>Automatischer Zyklus:</b> 14 mal drücken und die Farben der Beleuchtung ändern sich automatisch <b>HINWEIS: Die Farben ändern sich alle 15 Sekunden.)</b></li> </ol>
 <b>EMBER</b> <b>BRIGHTNESS</b>	<p><b>Helligkeit der Beleuchtung</b> Änderung der Beleuchtung.  <b>ACHTUNG:</b> Die Helligkeit der Beleuchtung bleibt aktiv, bis die PowerTaste gedrückt wird.</p>	<ol style="list-style-type: none"> <li><b>Einmal drücken.</b> Änderung der Beleuchtung.</li> <li><b>Weiterhin drücken</b>, bis die gewünschte Einstellung erreicht ist. Erhältlich in 5 Stufen.  <b>Aus L1 - L2 - L3 - L4 - L5-L0 (OFF)</b></li> </ol>
 <b>DOWN</b> <b>LIGHTS</b>	<p><b>LED-Downlight-Taste:</b> Lässt die Farbe des nach unten gerichteten Lichteffekts wechseln.  <b>HINWEIS:</b> Der Farbeffekt des nach unten gerichteten Lichts bleibt aktiviert, bis der Netzschalter ausgeschaltet wird.  <b>HINWEIS:</b> Dieser Kamin verfügt über eine Speicherfunktion für die Flamme.</p>	<ol style="list-style-type: none"> <li><b>Drücken Sie einmal.</b> Der Farbeffekt des LED-Downlights ändert sich.</li> <li><b>Drücken Sie erneut</b>, bis die gewünschte Einstellung erreicht ist. Es gibt insgesamt 13 Farben.</li> <li><b>Auto-Cycle-Funktion:</b> Beim 14. Mal drücken, führt das LED-Downlight einen Auto-Cycle durch.</li> </ol>

 <b>CRACKER</b>	<b>Taste für den Knallton des Feuers:</b> Steuert das Knackgeräusch der Flamme. Es gibt 4 Einstellungen: Niedrig, Mittel, Hoch, Aus.	<ol style="list-style-type: none"> <li>1. <b>Einmal drücken.</b> Das knackende Feuergeräusch ändert sich.</li> <li>2. <b>Drücken Sie erneut,</b> bis die gewünschte Einstellung erreicht ist.</li> </ol>
 <b>HEATER</b>	<b>Taste HEATER:</b> Schaltet die Heizung ein und aus.  <b>HINWEIS:</b> Um eine Überhitzung zu vermeiden, bläst das Heizgebläse nach dem Ausschalten des Heizgeräts 8-10 Sekunden lang kühle Luft aus.	<ol style="list-style-type: none"> <li>1. <b>Einmal drücken.</b> Die Anzeige leuchtet auf. Das Gebläse bläst 10 Sekunden lang kühle Luft aus. 750-W-Heizung schaltet sich ein und bläst warme Luft aus.</li> <li>2. <b>Erneut drücken.</b> Die Anzeige leuchtet auf. Die 1500-W-Heizung schaltet sich ein und bläst heiße Luft aus.</li> <li>3. Erneut drücken. Die Heizungen schalten sich aus.</li> </ol>

<b>ACHTUNG</b>	Bei der ersten Inbetriebnahme des Heizelements kann ein leichter Geruch auftreten. Es ist normal und sollte nicht mehr vorkommen, es sei denn, das Heizelement wird längere Zeit nicht benutzt.
----------------	---

<b>ACHTUNG</b>	Um die Leistung zu verbessern, die Fernbedienung auf die Vorderseite des Kamins richten. <b>Die Tasten NICHT zu schnell drücken.</b> Einen Moment warten, bis das Gerät auf die Befehle reagiert.
----------------	---

## Steuerung der Temperaturbegrenzung

Das Heizelement ist mit einer Temperaturbegrenzersteuerung ausgestattet. Wenn eine gefährlich hohe Temperatur erreicht wird, schaltet das Heizgerät aus. Um den Betrieb wieder zu aktivieren:

1. Das Netzkabel aus der Steckdose ziehe
2. Den ON/OFF-Schalter am Bedienfeld auf OFF umschalten. 5 Minuten abwarten
3. Überprüfen, ob die Lüftungsgitter des Kamins nicht abgedeckt oder mit Staub verstopft sind

Wenn die Gitter verstopft sind, diese mit einem Staubsauger reinigen.

4. Wenn der Schalter auf OFF steht, das Netzkabel wieder in die Steckdose stecke
5. Wenn das Problem weiterhin besteht, die Steckdose und die Verkabelung von einem Fachmann überprüfen lassen.

## Informationen zu Batterien der Fernbedienung

- Fernbedienung mit zwei **AAA-Batterien (Nicht inbegriffen)**

	Entsorgen Sie die Batterien NIEMALS ins Feuer. Andernfalls kann es zu einer Explosion kommen. Altbatterien sollten in speziell gekennzeichneten Behältern entsorgt oder an die Sammelstelle für kommunale Abfälle abgegeben werden.
---	---



# Reinigung und Wartung

## Reinigung



Vor Reinigung, Wartung oder Umstellung des Kamins, das Heizelement **IMMER ausschalten** und den **Netzstecker aus der Steckdose ziehen**. Andernfalls kann es zu Stromschlag, Feuer oder Verletzungen kommen.



**Das Gerät NIEMALS in Wasser tauchen oder mit Wasser besprühen.** Andernfalls kann es zu Stromschlag, Feuer oder Verletzungen kommen.

### **Metallteile:**

- Mit trockenem Tuch, sanft mit einem Reiniger auf Zitrusölbasis angefeuchtet, polieren.
- **KEINE** Messingpolier- oder Haushaltsreiniger verwenden, da diese die Metalloberfläche beschädigen könnten.

### **Glaselemente:**

- Hochwertigen Glasflächenreiniger verwenden. Den Reiniger auf ein Tuch oder Handtuch sprühen. Mit einem Papiertuch oder einem fusselfreien Tuch gründlich trocknen.
- **NIEMALS** scheuernde Reinigungsmittel, Aerosole oder andere Produkte verwenden, die die Oberfläche verkratzen können.

### **Lüftungsgitter:**

- Staub und Schmutz aus dem Heizelement und Grillflächen mit einem Staubsauger oder Staubtuch entfernen.

### **Kunststoffelemente:**

- Vorsichtig mit einem Tuch abwischen. Das Tuch mit einer milden Lösung aus Geschirrspülmittel und warmem Wasser leicht anfeuchten.
- **NIEMALS** scheuernde Reinigungsmittel, Aerosole oder andere Produkte verwenden, die die Oberfläche verkratzen können.

## Wartung



**Gefahr eines Stromschlags! KEINE Platten öffnen! Das Gerät enthält keine Teile zur Selbstreparatur!**



Vor Reinigung, Wartung oder Umstellung des Kamins, das Heizelement **IMMER ausschalten** und den **Netzstecker aus der Steckdose ziehen**. Andernfalls kann es zu Stromschlag, Feuer oder Verletzungen kommen.

### Elektrische und bewegliche Teile:

- Die Lüftermotoren sind werkseitig geschmiert und müssen nicht nachgeschmiert werden.
- Elektrische Komponenten sind im Gerät integriert und können selbst nicht repariert werden.

### Lagerung:

Bewahren Sie das Gerät bei Nichtgebrauch an einem sauberen, trockenen Ort auf.



**WARNUNG!** Interne elektrische Komponenten sind **NICHT** zur Selbstreparatur durch den Benutzer bestimmt.



**WEEE:**

### Entsorgung und Recycling:

Entsorgen Sie dieses Gerät nicht in den gewöhnlichen, unsortierten Hausmüll. Verwenden Sie spezielle Sammelstellen. Wenden Sie sich an Ihre örtlichen Behörden, um Informationen über die verfügbaren Sammelsysteme zu erhalten. Wenn Sie Elektrogeräte auf Deponien oder Abfallplätzen entsorgen, können gefährliche Stoffe in das Grundwasser und die Nahrungskette gelangen, was sich negativ auf Ihre Gesundheit und Ihr Wohlbefinden auswirken kann.

Wenn Sie alte durch neue Geräte ersetzen, ist der Händler gesetzlich verpflichtet, Ihre alten Geräte zur Entsorgung kostenlos zurückzunehmen.

# APP-Verbindungsanweisung

## 1. App herunterladen

- Laden Sie die App "Tuya Smart" herunter.
- Scannen Sie den QR-Code.
- Schalten Sie auf dem mobilen Gerät "GPS" ein.



**HINWEIS** Stellen Sie sicher, dass Ihr Mobiltelefon gut mit dem nächsten WiFi-Signal verbunden ist. Es kann jeweils nur ein Gerät mit der App gekoppelt werden.

## 2.. Anmeldung

- Registrieren Sie sich mit Ihrer E-Mail- oder Handynummer als Benutzernamen.
- Richten Sie ein Passwort für Ihr Konto ein.

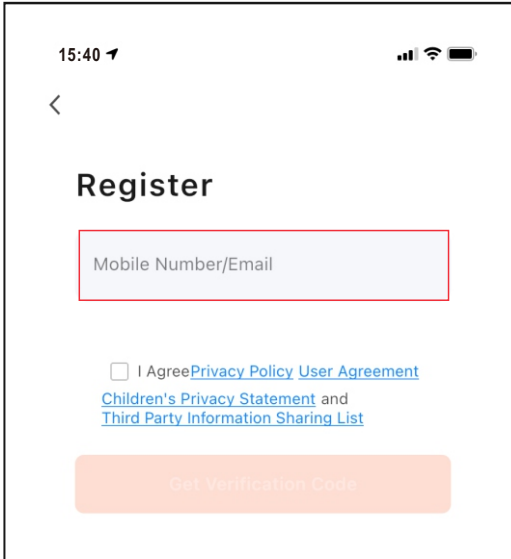

## 3. Gerät hinzufügen

Sobald Sie Ihr Konto erstellt haben, melden Sie sich an und wählen Sie die Schaltfläche "Gerät hinzufügen".

**Es gibt drei Möglichkeiten, einen elektrischen Kamin einzubauen.**

- Methode 1: Hinzufügen über Bluetooth. Schalten Sie Bluetooth auf Ihrem Telefon ein, bevor Sie etwas hinzufügen.
- Methode 2: Manuelles Hinzufügen im Modus "P0". Befolgen Sie die Schritte A,B,C,D unten.
- Methode 3: Manuelles Hinzufügen im Modus "P1". Führen Sie die Schritte A,B,C,D unten aus.

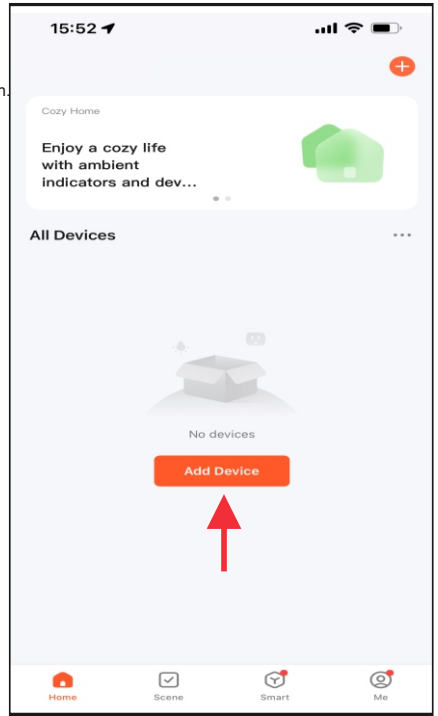

### WICHTIGE INFORMATIONEN

- Schalten Sie Bluetooth auf Ihrem Mobiltelefon ein.
- Verbinden Sie Ihr Mobiltelefon mit dem WiFi-Signal.

## Gerät hinzufügen - Methode 1 (Bluetooth)

- Drücken Sie die **Add** Taste, wenn Sie das Gerät mit der Bezeichnung "Royal Pro Fireplace" sehen.
- Geben Sie den WiFi-Namen und das Passwort ein, und drücken Sie dann die Taste "Weiter" für die Kopplung.
- Wenn der Vorgang abgeschlossen ist, zeigt das Display auf dem Bedienfeld "P4" an und die LED-Glühbirne leuchtet **GRÜN** und blinkt 6 Mal.

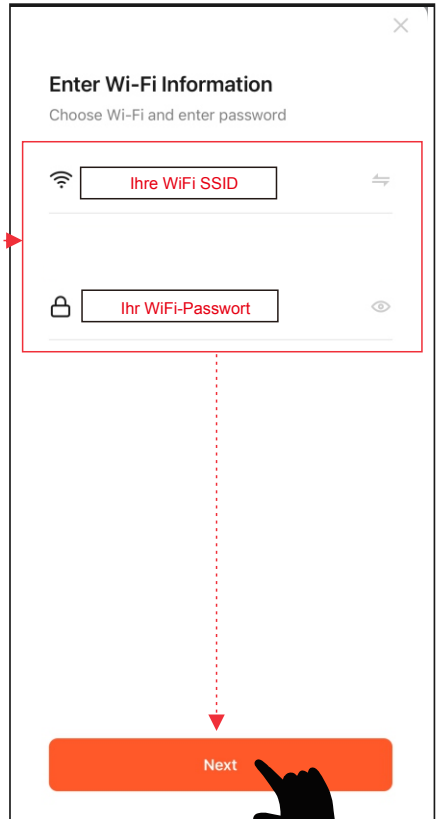
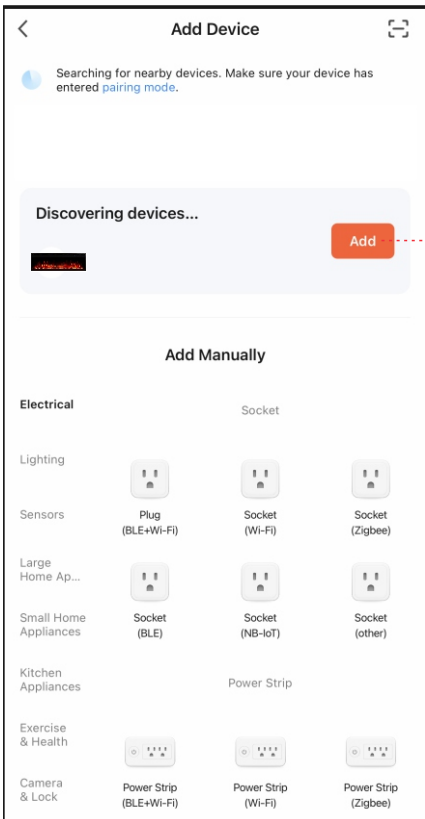

## Gerät hinzufügen - Methode 2 - (P0)

- Halten Sie die **U** Taste auf der Fernbedienung oder dem Bedienfeld gedrückt, bis auf dem Bedienfeld **"P0"** angezeigt wird. Führen Sie dann die folgenden Schritte **A,B,C,D** aus.
- Geben Sie den WiFi-Namen und das Passwort ein und drücken Sie dann die Taste "Weiter" für die Kopplung.
- Drücken Sie die Taste **"Schnelles Blinken"** für **"P0"**, das hinzuzufügende Gerät.
- Wenn das Pairing abgeschlossen ist, zeigt das Display auf dem Bedienfeld **"P4"** an und die LED-Glühbirne leuchtet **GRÜN** und blinkt 6 Mal.

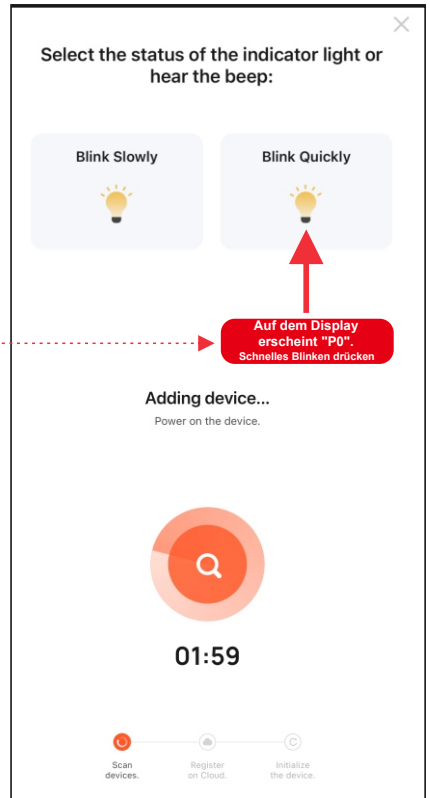
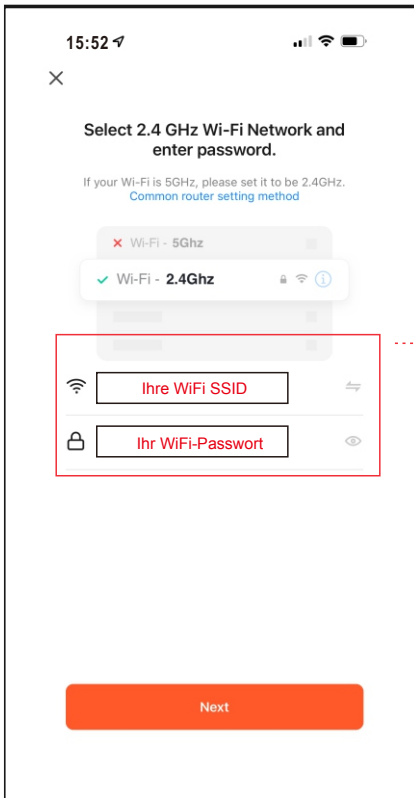
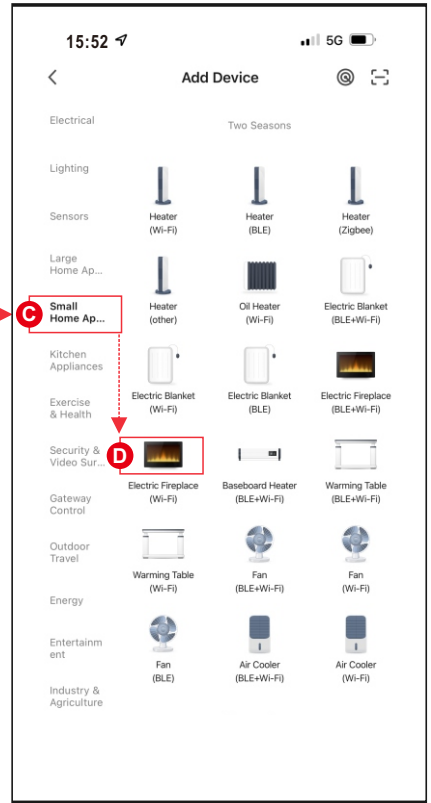
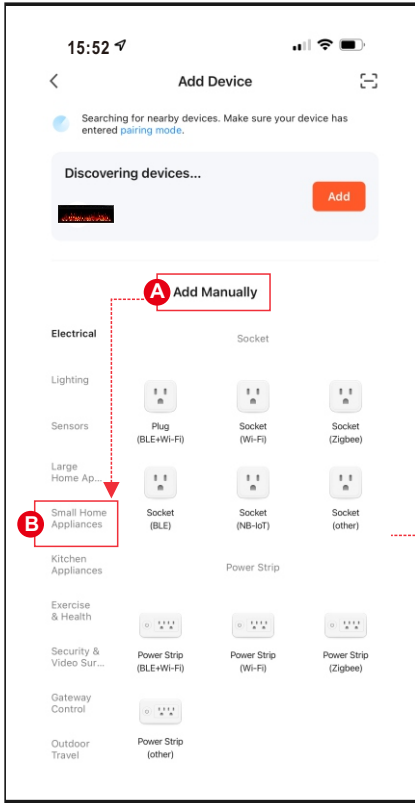

## Gerät hinzufügen - Methode 3 - (P1)

- Halten Sie die **U** Taste auf der Fernbedienung oder dem Bedienfeld gedrückt, bis auf dem Bedienfeld "P1" angezeigt wird. Führen Sie dann die folgenden Schritte **A, B, C und D** aus.
- Geben Sie den WiFi-Namen und das Passwort ein, und drücken Sie dann die Taste "Weiter" für die Kopplung.
- Drücken Sie die Taste "**Langsam blinken**" für "P1", das hinzugefügte Gerät.
- Wählen Sie den Hotspot des Geräts (**SmartLife-xxxx**), und gehen Sie dann zurück zum Gerät. Das Gerät wird hinzugefügt.
- Wenn der Vorgang abgeschlossen ist, zeigt das Display auf dem Bedienfeld "P4" an und die LED-Glühbirne leuchtet **GRÜN** und blinkt 6 Mal.

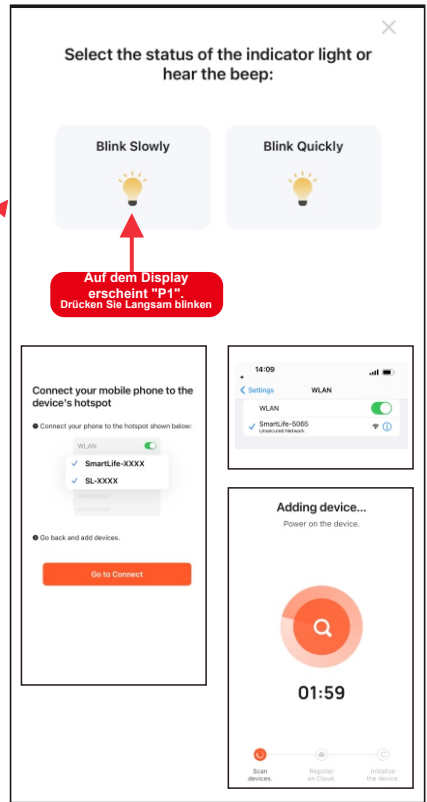
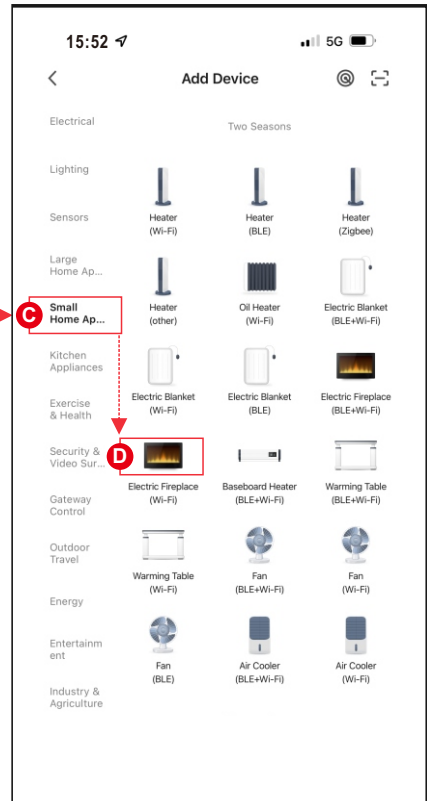
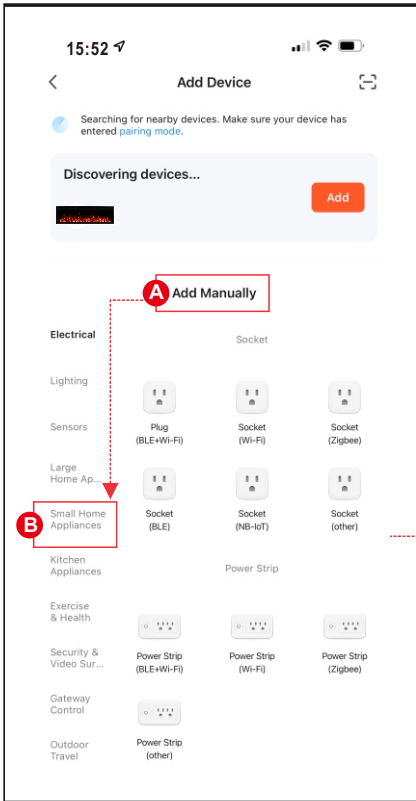

## 5. Abgeschlossen

- Drücken Sie zum Abschluss auf "Fertig".

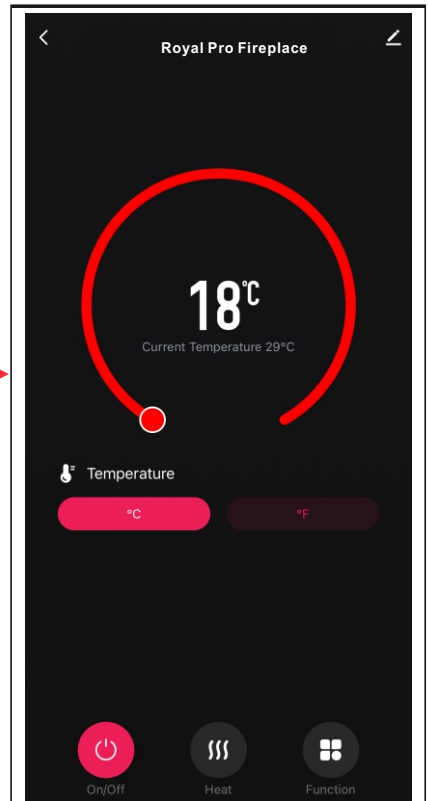
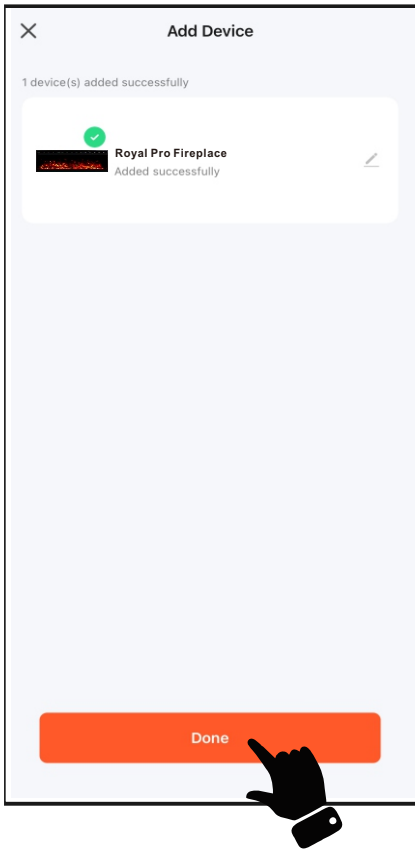

## Anwendungshandbuch

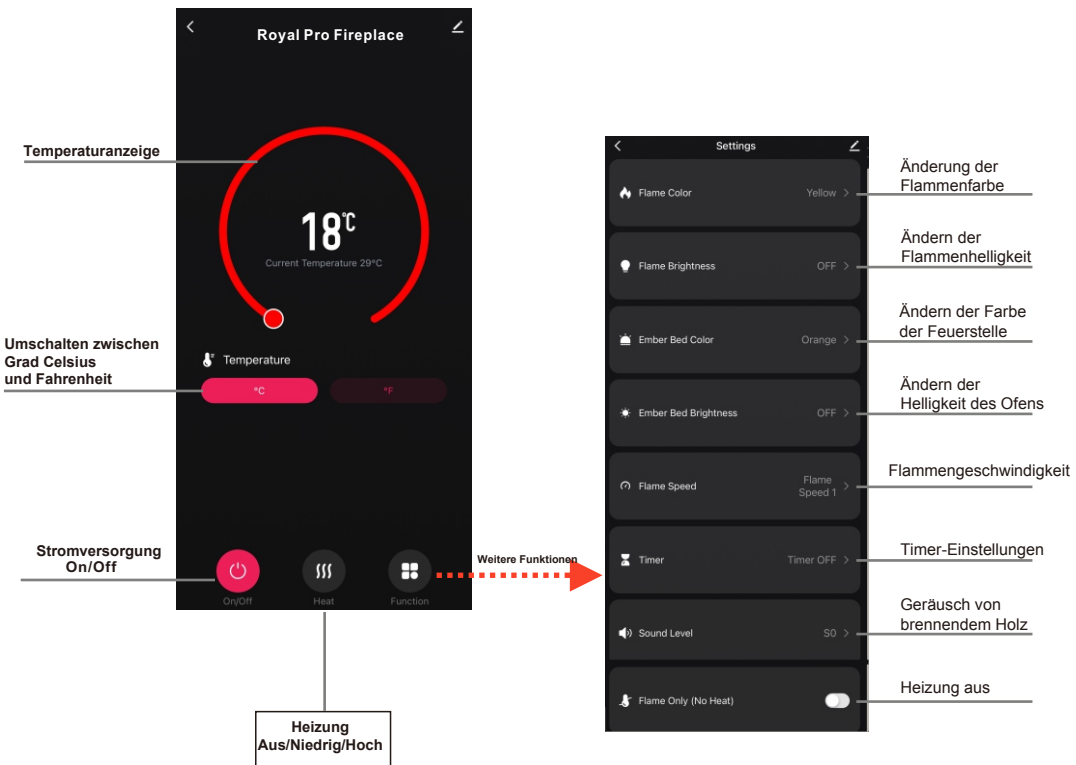

### HINWEIS

Es kann jeweils nur ein Gerät mit der App gekoppelt werden.

# INSERTO 3D E CAMINO ELETTRICO DA INCASSO A PARETE

## MANUALE UTENTE

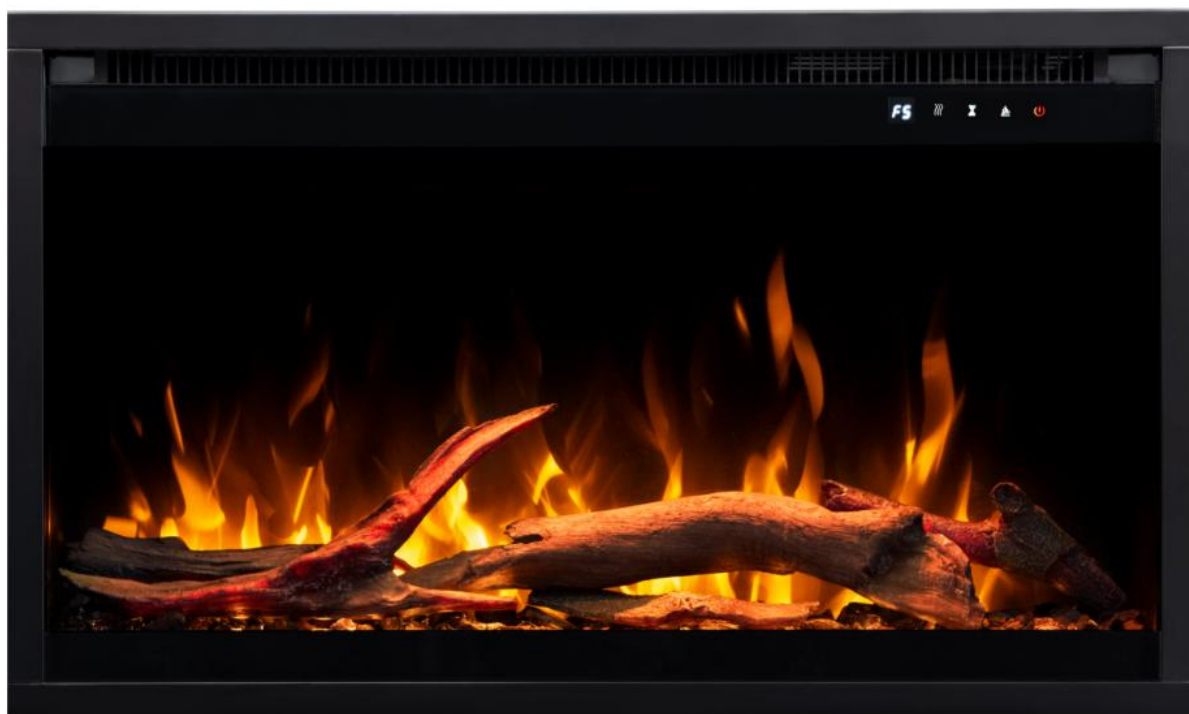

45x60 / 45x75 / 45x90 / 60x100 / 60x40 / 60x60 / 60x80

Insert / Built-in Electric Fireplace

**AC 220V-240V 50Hz 1400-1600W**

**AV-INSERT-3D-60x40 (1000W)**

### AVVERTENZA

**Prima di collegare o utilizzare** l'apparecchio, **leggere attentamente** il manuale utente, tenendo conto di **tutte le informazioni relative alla sicurezza**. La mancata osservanza di tale prescrizione può causare **un incendio, una folgorazione o gravi lesioni personali**.

### AVVERTENZA

**Conservare il presente manuale utente** per consultarlo in futuro. In caso di vendita o trasferimento dell'apparecchio, **bisogna assolutamente allegare il manuale**.



# IMPORTANTI ISTRUZIONI DI SICUREZZA:

## **AVVERTENZA:**

**Durante l'uso di apparecchi elettrici, occorre rispettare sempre le misure precauzionali di base per ridurre il rischio di un incendio, una folgorazione e lesioni personali, tenendo conto delle seguenti indicazioni:**

- Prima di utilizzare l'apparecchio, leggere tutte le istruzioni.
- L'apparecchio si riscalda durante il funzionamento. Per evitare scottature, non toccare le superfici calde. Se disponibili – usare i manici per spostare l'apparecchio. Tenere materiali combustibili come mobili, cuscini, biancheria da letto, documenti, abbigliamento e tende a distanza di almeno 1 m dalla parte anteriore dell'apparecchio. Tenere tutti gli oggetti lontano dai lati e dalla parte posteriore dell'apparecchio. Non coprire l'apparecchio per evitare un surriscaldamento.
- Prestare particolare attenzione quando l'apparecchio di riscaldamento viene utilizzato in presenza di bambini o persone disabili e quando rimane non sorvegliato mentre è acceso.
- L'apparecchio non utilizzato deve essere scollegato dall'alimentazione.
- Non avviare l'apparecchio con la condotta di alimentazione o spina danneggiate, o nel caso di guasto all'apparecchio, di caduta dall'altezza. Bisogna portare l'apparecchio all'assistenza autorizzata per un controllo, una regolazione elettrica, meccanica o una riparazione.
- L'apparecchio è destinato esclusivamente all'uso all'interno degli edifici.
- Non utilizzare l'apparecchio in bagni, lavanderie e ambienti simili. Non collocare mai l'apparecchio nei luoghi con rischio di caduta nella vasca da bagno o in un altro serbatoio d'acqua.
- Non far passare il cavo di alimentazione sotto il moquette. Non coprire il cavo con tappeti, tappetini o altri materiali per rivestimento di pavimenti. Mantenere il percorso dei cavi lontano dai luoghi spesso frequentati e in modo da non far inciampare.
- Per scollegare l'apparecchio, disattivare tutte le spie in modalità "OFF" e poi togliere la spina dalla presa.
- Non inserire e non consentire che qualsiasi oggetto si trovi nel foro di ventilazione e alimentazione per evitare una folgorazione, un incendio o un danno all'apparecchio.
- Per evitare il rischio di un incendio, non bloccare in alcun modo entrate e uscite dell'aria. Non utilizzare l'apparecchio sulle superfici morbide come letto, dove i fori possono essere bloccati.
- Il camminetto ha all'interno i componenti che si riscaldano o che potrebbero provocare scintille o archi elettrici. Non utilizzare nei luoghi in cui viene conservata la benzina, la vernice o altri liquidi infiammabili.
- Utilizzare il camminetto solo in modo presentato nel presente manuale. Ogni altro uso non raccomandato dal produttore, potrebbe causare un incendio, una folgorazione o lesioni personali.
- PERICOLO – ALTE temperature possono essere generate in condizioni di lavoro anomale. Non coprire interamente o parzialmente la parte anteriore dell'apparecchio di riscaldamento.
- Sostituire le lampade esclusivamente dopo aver scollegato il camminetto dall'alimentazione.
- L'apparecchio non è destinato all'uso da parte di persone (compreso bambini) con ridotte capacità fisiche, mentali o sensoriali, o che non possiedono un'adeguata conoscenza o esperienza, a meno che non si trovino sotto la supervisione di una persona responsabile della loro sicurezza o sono stati istruiti da essa in materia di uso dell'apparecchio. Bisogna assicurare che i bambini non giochino con l'apparecchio.
- **ATTENZIONE:** Per evitare il rischio causato da un reset involontario di interruttori di sovraccarico termici, non collegare il camminetto al dispositivo esterno di commutazione, come programmatore o del circuito con sistema di accensione e spegnimento ciclico.



# Preparazione











Il prodotto è dotato di **pannello in vetro!** Bisogna prestare sempre **particolare attenzione** durante lo spostamento del **vetro**. Mancato rispetto di tale raccomandazione può causare lesioni personali o danni materiali.

Togliere tutti i componenti ed gli elementi di montaggio dal cartone e metterli sulla superficie pulita, morbida e asciutta. I componenti e le fasi di installazione sono stati divisi in montaggio sulla parete o da incasso. Controllare l'elenco delle parti per assicurarsi che non manchi niente. Materiali di imballaggio devono essere smaltiti in modo adeguato.

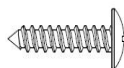
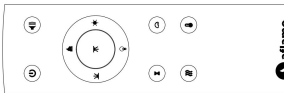
Laddove possibile, i rifiuti devono essere avviati al riciclaggio.

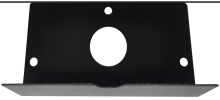
**Saranno indispensabili i seguenti attrezzi (non sono in dotazione):** cacciavite a croce, rilevatore fili e profili, livella, metro a nastro, trapano elettrico, punta per legno 1/4", martello.

# Componenti ed elementi di montaggio

 <p><b>A – Camminetto</b></p>	 <p><b>B- Viti per legno</b></p>		 <p><b>C- Bulloni di ancoraggio</b></p>	
	 <p><b>D- Telecomando</b></p>		 <p><b>E - Copertura in metallo</b></p>	
 <p><b>F - Copertura in metallo</b></p>	 <p><b>G- Connettore a scatola</b></p>	 <p><b>H- Cristalli</b></p>		 <p><b>I- Ceppi</b></p>
			 <p><b>J-Vermiculit</b></p>	

# Specifiche e dimensioni

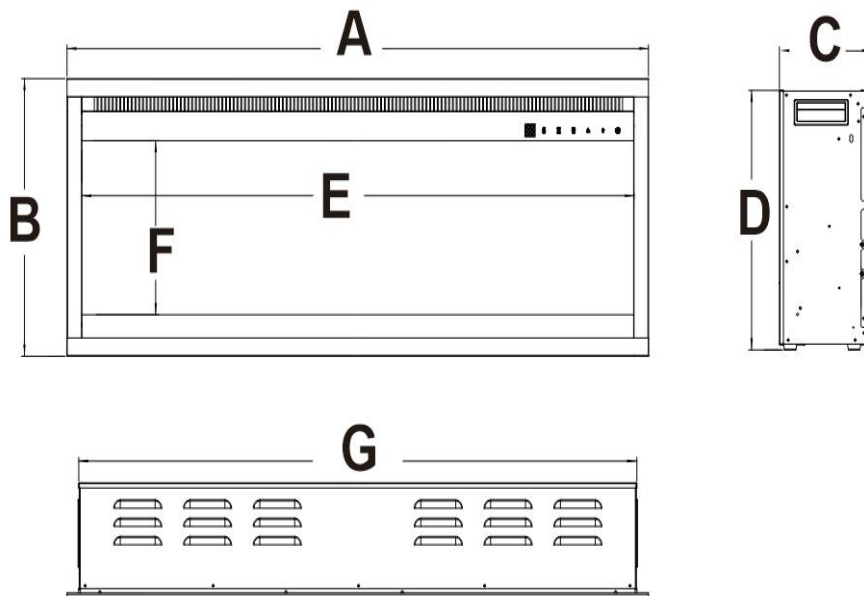

## DIMENSIONI DEL PRODOTTO (mm)

Model	A	B	C	D	E	F	G
45x60	23-5/8" [600mm]	17-3/4" [450mm]	7-7/8" [200mm]	16-3/4" [425mm]	21-5/8" [550mm]	12-1/4" [308mm]	22" [560mm]
45x75	29-1/2" [750mm]	17-3/4" [450mm]	7-7/8" [200mm]	16-3/4" [425mm]	27-9/16" [700mm]	12-1/4" [308mm]	28" [710mm]
45x90	35-7/16" [900mm]	17-3/4" [450mm]	7-7/8" [200mm]	16-3/4" [425mm]	33-7/16" [850mm]	12-1/4" [308mm]	33-7/8" [860mm]
60x40	15-3/4" [400mm]	23-5/8" [600mm]	7-7/8" [200mm]	22-7/8" [580mm]	13-3/4" [350mm]	17-5/8" [449mm]	14-1/4" [361mm]
60x60	23-5/8" [600mm]	23-5/8" [600mm]	7-7/8" [200mm]	22-7/8" [580mm]	21-5/8" [550mm]	17-5/8" [449mm]	22-1/8" [561mm]
60x80	31-1/2" [800mm]	23-5/8" [600mm]	7-7/8" [200mm]	22-7/8" [580mm]	29-1/2" [750mm]	17-5/8" [449mm]	30" [761mm]
60x100	39-3/8" [1000mm]	23-5/8" [600mm]	7-7/8" [200mm]	22-7/8" [580mm]	37-3/8" [950mm]	17-5/8" [449mm]	37-7/8" [961mm]

## Montaggio e installazione

L'apparecchio è destinato al montaggio sulla parete, a incasso e/o nell'alloggiamento. Scegliere un posto adatto, che non è esposto ad umidità e si trova lontano dalle tende, dai mobili e dai luoghi spesso frequentati.

**ATTENZIONE:** Occorre rispettare tutte le normative elettriche nazionali e locali. Il caminetto elettrico viene fornito con la spina di alimentazione in dotazione; per passare al cablaggio fisso, consultare la sezione Installazione del cablaggio fisso.

### DISTANZA MINIMA DAI MATERIALI INFIAMMABILI

Le misurazioni sono effettuate dalla parte anteriore in vetro.

Parte inferiore	0"	Parte superiore	11.8" (300mm) dall'involucro
Lati	0"	Parte superiore	11.8" (300mm) dal soffitto
Parte posteriore	0"	Anteriore	39.4" (1000mm)

### DISTANZA MINIMA DALL'INVOLUCRO

## ! ATTENZIONE

UTILIZZANDO LA PITTURA O LA VERNICE DI RIFINITURA PER INVOLUCRO, TALE PITTURA O VERNICE DEVE ESSERE RESISTENTE AL CALORE PER IMPEDIRE LA DECOLORAZIONE.

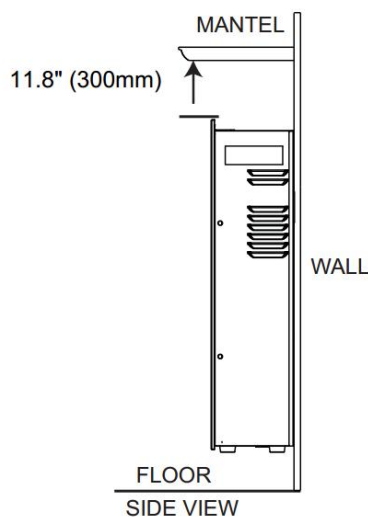

# Installazione del cablaggio nella nicchia

## ⚠ ATTENZIONE

PRIMA DI PROCEDERE AI LAVORI, SPEGNERE COMPLETAMENTE L'APPARECCHIO E ATTENDERE CHE SI RAFFREDDI. I LAVORI DI MANUTENZIONE E RIPARAZIONE DEVONO ESSERE ESEGUITI ESCLUSIVAMENTE DA UNA PERSONA QUALIFICATA.

### CABLAGGIO

Nel caso di cablaggio, l'elettricista qualificato dovrebbe scollegare i collegamenti cablati e collegare l'apparecchio direttamente al cablaggio della casa. **ATTENZIONE: Richiesto un interruttore da 15 amp (o di più).**

All'esecuzione del cablaggio, l'apparecchio deve essere collegato e messo a terra secondo le disposizioni locali. In assenza di normative locali, applicare il codice NATIONAL ELECTRICAL CODE.

Fig.A



Fig.B

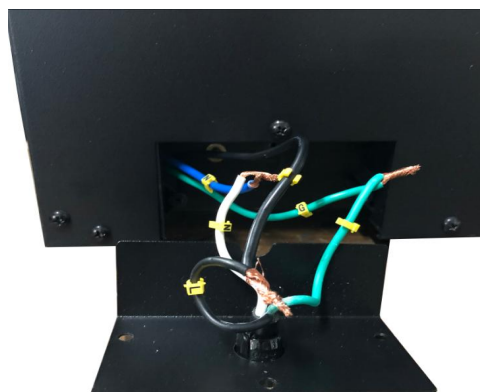

## IN PRIMO LUOGO SCOLLEGARE L'ALIMENTAZIONE DALL'INTERRUTTORE

- Svitare le tre viti per rimuovere il coperchio in basso a destra dell'apparecchio, come mostrato sopra (VEDI LA FIGURA A).
- Eliminare il connettore del cavo di alimentazione. Il cavo di alimentazione non servirà più (CONF. FIG. B).
- Eseguire il foro da 7/8" (22,2 mm) in un nuovo coperchio allegato al set. Collegare il connettore tramite un foro nel coperchio. Far passare i cavi attraverso il connettore.
- Tramite i connettori collegare i fili di terra verdi (G), cavi bianchi standard (N), e poi cavi termoelettrici neri (L) (VEDI LA FIGURA C).
- Avvitare il coperchio in posizione con tre viti, come mostrato sul FIG. 4-1.

Fig.C

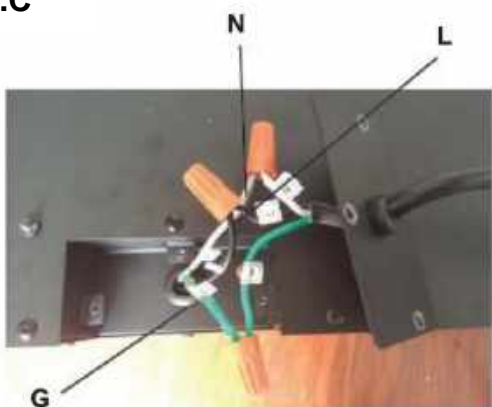

7/8" (22.2mm)  
Diameter



Connettore



Coperchio

## Installazione/rimozione del vetro anteriore

- Togliere tutte le viti dalla parte superiore del pannello di vetro.
- Inclinare il vetro anteriore in avanti e chiedere a due persone di estrarre il pannello di vetro.
- Per reinstallare il vetro anteriore, procedere in modo inverso.

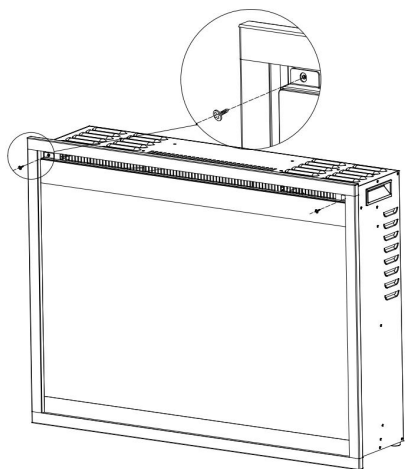

Fig. 1-1

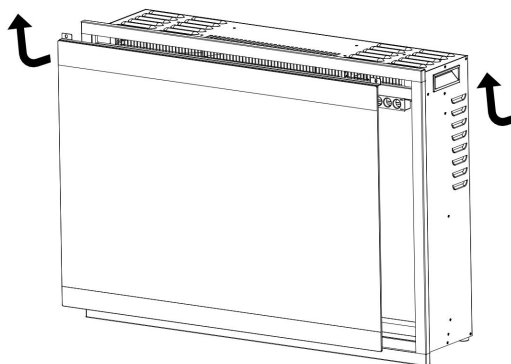
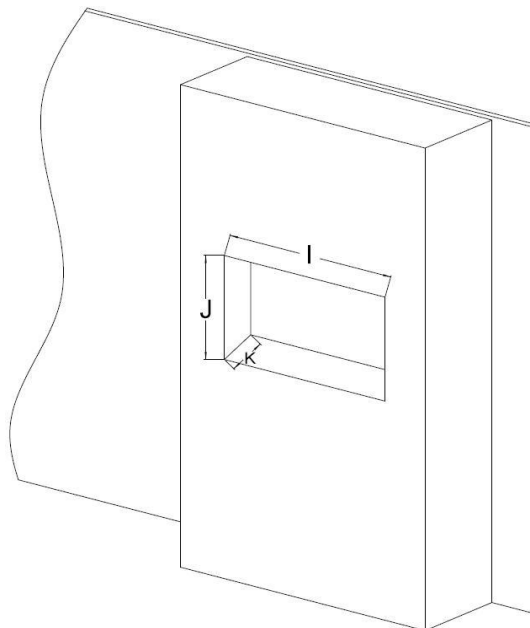
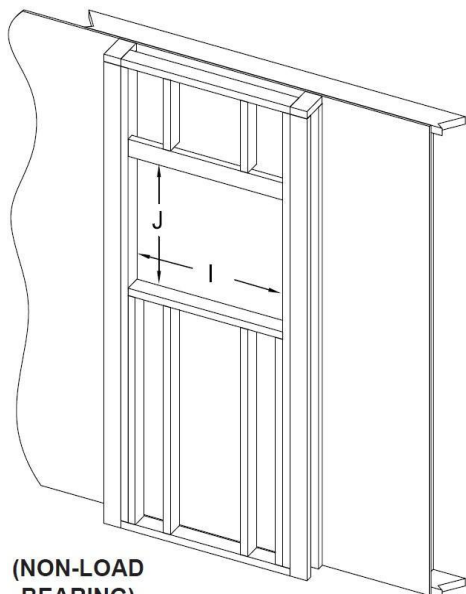

Fig. 1-2

## Preinstallazione da incasso a parete / Inquadratura grezza

**A causa dei diversi materiali utilizzati per le pareti, si consiglia vivamente di consultare il costruttore locale prima di installare questo apparecchio.**

- Scegliere una posizione non soggetta a umidità e lontana almeno 36" (94,1 cm) da materiali combustibili come tende, mobili, biancheria da letto, carta, ecc.
- Creare una cornice di sgrossatura con l'impianto elettrico (vedere sotto "intelaiatura").
- Rimuovere il vetro anteriore (vedere la sezione "rimozione/installazione del vetro anteriore").
- Tenere l'apparecchio in alto per assicurarsi che si inserisca nell'intelaiatura.



Model	J	I	K
45x60	17-1/8" [435mm]	22-3/8" [568mm]	8-1/4" [210mm]
45x75	17-1/8" [435mm]	28-1/4" [718mm]	8-1/4" [210mm]
45x90	17-1/8" [435mm]	34-1/8" [868mm]	8-1/4" [210mm]
60x40	23-1/8" [586mm]	14-1/2" [368mm]	8-1/4" [210mm]
60x60	23-1/8" [586mm]	22-3/8" [568mm]	8-1/4" [210mm]
60x80	23-1/8" [586mm]	30-1/4" [768mm]	8-1/4" [210mm]
60x100	23-1/8" [586mm]	38-1/8" [968mm]	8-1/4" [210mm]

## Installazione ad incasso a parete

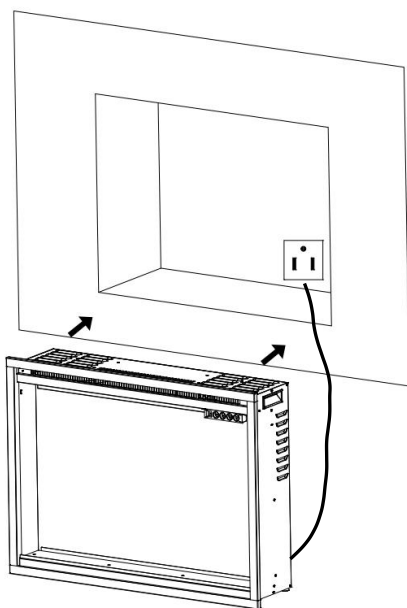

Fig. 2-1

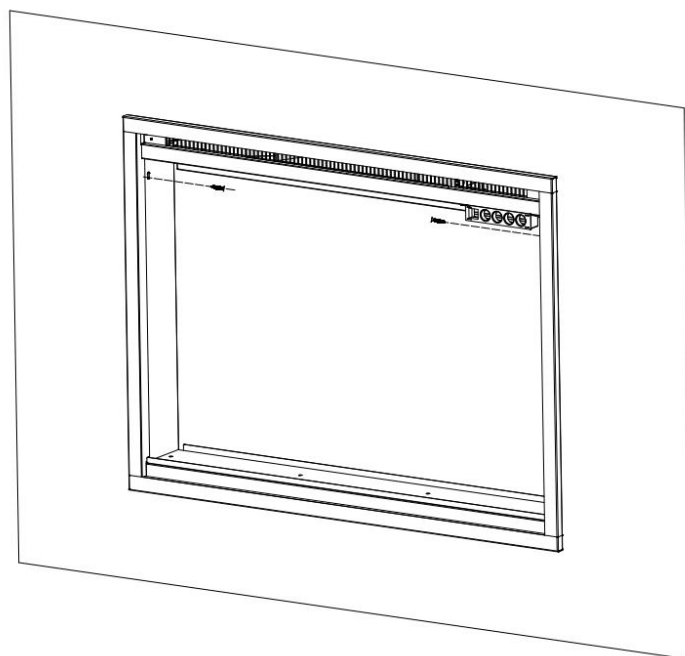

Fig. 2-2

1. Alimentare il caminetto collegandolo alla presa a muro.
2. Chiedere a due persone adulte di sollevare il caminetto e di inserirlo nel telaio grezzo, quindi fissarlo installando **2** viti da legno (**B**) attraverso i fori (**Fig. 2-1**, **Fig. 2-2**).
3. Collocare i cristalli decorativi e i ceppi sul letto di brace, quindi reinstallare il vetro anteriore.
4. Per reinstallare il vetro anteriore, procedere in modo inverso.

# Installazione dei coprivite in metallo

Posizionare le due coperture metalliche sulle viti. I magneti preinstallati nel caminetto terranno ferme le coperture.

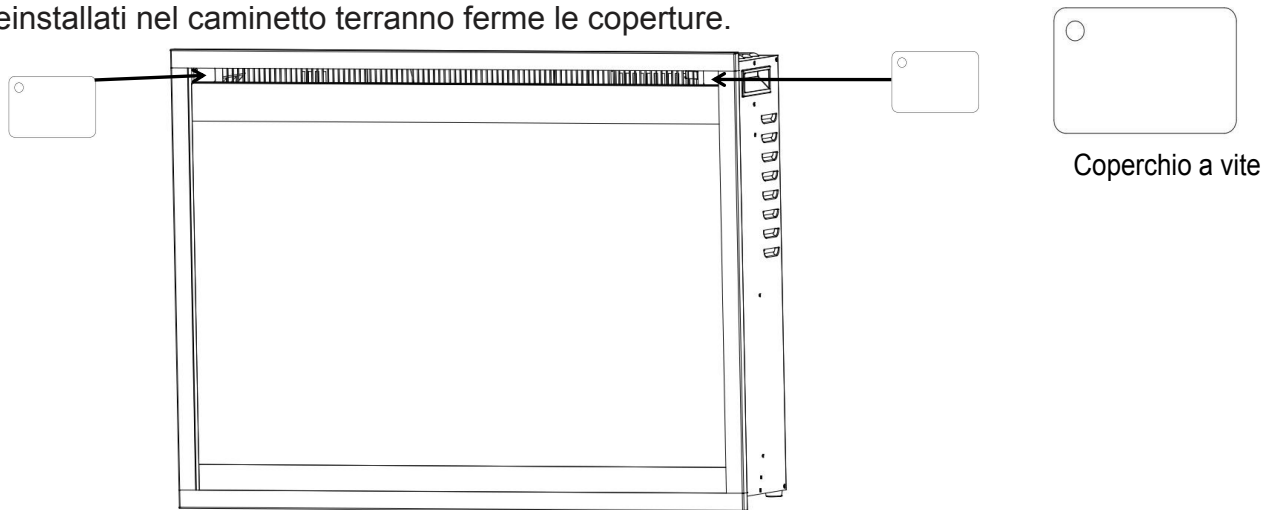

Fig.3

# Tronchi / Cristalli di fumo / Installazione di vermiculite

**A.** Il vetro frontale deve essere rimosso e l'apparecchio deve essere montato nella sua posizione definitiva prima di installare il set di log e i cristalli.

**B.** Collocare con cura i cristalli fumogeni ( **G** ) nel vassoio inferiore sulla parte anteriore dell'apparecchio, come illustrato.

Applicare uno strato uniforme da un lato all'altro. Disporre a caso la vermiculite nera sulla superficie dei cristalli. **Fig. 4-1.**

**C.** Posizionare i tronchi ( **H** ) sopra i cristalli di fumo. **Fig. 4-2.**



Fig. 4-1



Fig. 4-2

# Uso



Prima di **collegare** o **iniziare a usare** l'apparecchio, **leggere attentamente** l'intero manuale utente, tenendo conto di **tutte le informazioni relative alla sicurezza**. Mancato rispetto di tale requisito può causare **una folgorazione, un incendio, gravi lesioni al corpo o morte**.

## Collegamento all'alimentazione

Collegare il cavo di alimentazione alla presa AC 220-240 V (vedi **IMPORTANTI ISTRUZIONI DI SICUREZZA** sulle **pagine 2 e 3**). Assicurati che la presa sia in buone condizioni tecniche e la spina non sia allentata. **MAI** superare la corrente massima ammissibile per il circuito. **NON** collegare altri apparecchi allo stesso circuito.

## Modalità di funzionamento

Tale caminetto può essere gestito tramite il PANNELLO TATTILE che si trova sulla parte frontale del caminetto o utilizzando il TELECOMANDO, alimentato con batterie.



Prima di procedere all'uso, leggere **IMPORTANTI ISTRUZIONI DI SICUREZZA** sulle **pagine 2 e 3**, e applicarle.



Pannello di controllo touch-on



## Funzionamento del pannello di controllo a sfioramento

PULSANTE	FUNZIONE	FUNZIONAMENTO e SEGNALAZIONE
 <b>POWER</b>	<b>ON:</b> Attiva le funzioni del pannello di controllo e telecomando. Accende l'effetto di fiamma. <b>OFF:</b> Blocca le funzioni del pannello di controllo e telecomando. Spegne l'effetto di fiamma.	1. <b>Premere una volta:</b> La spia si accende. Attivazione dell'alimentazione. Tutte le funzioni attive. 2. <b>Premere di nuovo:</b> L'effetto di fiamma disattivato. Apparecchio in modalità standby. Tutte le funzioni non attive.
 <b>FLAME COLOR</b>	<b>Pulsante COLORE:</b> Cambio di colore per l'effetto di fiamma. <b>ATTENZIONE:</b> L'effetto di colore rimane attivo finché il pulsante di alimentazione non venga premuto. L'effetto di colore di fiamma deve essere acceso per accendere il riscaldatore.	1. <b>Premere una volta:</b> Cambio di colore di fiamma. 2. <b>Premere di nuovo</b> finché l'impostazione desiderata non venga raggiunta. In totale con 3 fiamme colorate.

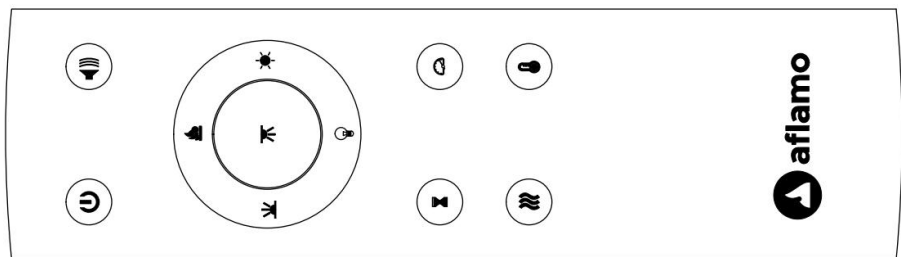
 <b>TIMER</b>	<b>Pulsante del programmatore:</b> Regolazione delle impostazioni del programmatore per spegnere caminetto ad un certa ora. Limiti di regolazione da 0,5 a 8 ore.	<ol style="list-style-type: none"> <li><b>Premere una volta:</b> La spia si illumina. Programmatore impostato per 0,5 ora.</li> <li><b>Continua a premere finché non venga raggiunta l'impostazione desiderata.</b> La spia mostra l'impostazione.</li> </ol>
 <b>HEATER</b>	<b>Pulsante RISCALDAMENTO:</b> Accende e spegne il riscaldamento.  <b>NOTA:</b> Per evitare il surriscaldamento, la ventola del riscaldatore soffia aria fredda per 8-10 secondi dopo lo spegnimento del riscaldatore.	<ol style="list-style-type: none"> <li><b>Premere una volta.</b> L'indicatore si accende. La ventola soffia aria fredda per 10 secondi. Il riscaldatore da 750 W si accende e soffia aria calda.</li> <li><b>Premere di nuovo.</b> L'indicatore si accende. Il riscaldatore da 1500 W si accende e soffia aria calda.</li> <li><b>Premere di nuovo.</b> I riscaldatori si spengono.</li> </ol>





## Funzionamento del telecomando

PULSANTE	FUNZIONE	FUNZIONAMENTO e SEGNALAZIONE																																																				
 <b>POWER</b>	<b>ON:</b> Attiva le funzioni del pannello di controllo e telecomando. Accende l'effetto di fiamma.  <b>OFF:</b> Blocca le funzioni del pannello di controllo e telecomando. Spegne l'effetto di fiamma.	<ol style="list-style-type: none"> <li><b>Premere una volta:</b> La spia si accende. Attivazione dell'alimentazione. Tutte le funzioni attive.</li> <li><b>Premere di nuovo:</b> L'effetto di fiamma disattivato. Apparecchio in modalità standby. Tutte le funzioni non attive.</li> </ol>																																																				
 <b>TEMP</b>	<ol style="list-style-type: none"> <li><b>Premere una volta:</b> l'indicatore del pannello a sfioramento diventa attivo.</li> <li><b>Premere nuovamente</b> fino a raggiungere l'impostazione desiderata. Il display digitale visualizza i cerchi di impostazione come di seguito.</li> </ol> <table border="1" data-bbox="272 1415 1503 1583"> <tr> <td>NO</td><td>0</td><td>1</td><td>2</td><td>3</td><td>4</td><td>5</td><td>6</td><td>7</td><td>8</td><td>9</td><td>10</td><td>N</td> </tr> <tr> <td>°C</td><td>20</td><td>21</td><td>22</td><td>23</td><td>24</td><td>25</td><td>26</td><td>27</td><td>28</td><td>29</td><td>30</td><td>C</td> </tr> <tr> <td>°F</td><td>68</td><td>70</td><td>72</td><td>74</td><td>76</td><td>78</td><td>80</td><td>82</td><td>84</td><td>86</td><td>88</td><td>F</td> </tr> <tr> <td></td><td>69</td><td>71</td><td>73</td><td>75</td><td>77</td><td>79</td><td>81</td><td>83</td><td>85</td><td>87</td><td></td><td></td> </tr> </table> <p><b>NOTA:</b> premere il pulsante per 5 secondi per passare da °C a °F.</p>	NO	0	1	2	3	4	5	6	7	8	9	10	N	°C	20	21	22	23	24	25	26	27	28	29	30	C	°F	68	70	72	74	76	78	80	82	84	86	88	F		69	71	73	75	77	79	81	83	85	87			
NO	0	1	2	3	4	5	6	7	8	9	10	N																																										
°C	20	21	22	23	24	25	26	27	28	29	30	C																																										
°F	68	70	72	74	76	78	80	82	84	86	88	F																																										
	69	71	73	75	77	79	81	83	85	87																																												
 <b>TIMER</b>	<b>Pulsante del programmatore:</b> Regolazione delle impostazioni del programmatore per spegnere caminetto ad un certa ora. Limiti di regolazione da 0,5 a 8 ore.	<ol style="list-style-type: none"> <li><b>Premere una volta:</b> La spia si illumina. Programmatore impostato per 0,5 ora.</li> <li><b>Continua a premere finché non venga raggiunta l'impostazione desiderata.</b> La spia mostra l'impostazione.</li> </ol>																																																				



 <p><b>FLAME SPEED</b></p>	<p><b>Velocità dell'effetto:</b> Cambio di velocità dell'effetto di fiamma. Ci sono 5 livelli di velocità</p>	<ol style="list-style-type: none"> <li><b>Premere una volta.</b> La spia si illumina. Avviene il cambio di velocità.</li> <li><b>Premere di nuovo</b> fino ad ottenere l'impostazione desiderata. Predefinita 02.</li> </ol>
 <p><b>FLAME COLOR</b></p>	<p><b>Pulsante COLORE:</b> Cambio di colore per l'effetto di fiamma.</p> <p><b>ATTENZIONE:</b> L'effetto di colore rimane attivo finché il pulsante di alimentazione non venga premuto. L'effetto di colore di fiamma deve essere acceso per accendere il riscaldatore.</p>	<ol style="list-style-type: none"> <li><b>Premere una volta:</b> Cambio di colore di fiamma.</li> <li><b>Premere di nuovo</b> finché l'impostazione desiderata non venga raggiunta. In totale con 3 fiamme colorate.</li> </ol>
 <p><b>FLAME BRIGHTNESS</b></p>	<p><b>Pulsante FIAMMA:</b> regola la luminosità della fiamma.</p> <p><b>ATTENZIONE:</b> L'effetto di fiamma rimane acceso fino a quando viene premuto il pulsante di alimentazione. L'effetto di fiamma deve essere acceso per accendere il riscaldatore.</p>	<ol style="list-style-type: none"> <li><b>Premere una volta:</b> Cambio di luminosità dell'effetto di fiamma.</li> <li><b>Premere di nuovo</b> finché l'impostazione desiderata non venga raggiunta.</li> </ol>
 <p><b>EMBER LIGHTS</b></p>	<p><b>Pulsante di illuminazione dei ceppi:</b> Fa sì che il colore in fondo all'effetto cambi.</p> <p><b>ATTENZIONE:</b> L'effetto del colore rimane attivo fino a quando si preme il pulsante di alimentazione.</p> <p><b>ATTENZIONE:</b> Il presente caminetto ha la funzione di memorizzare le impostazioni di illuminazione.</p>	<ol style="list-style-type: none"> <li><b>Premere una volta.</b> Cambio del colore di illuminazione.</li> <li><b>Premere di nuovo</b> fino ad ottenere l'impostazione desiderata. Disponibili 13 colori.</li> <li><b>Ciclo automatico:</b> Dopo aver premuto 14 volte, i colori di illuminazione cambieranno automaticamente (<b>ATTENZIONE: cambio dei colori dura 15 secondi.</b>)</li> </ol>
 <p><b>EMBER BRIGHTNESS</b></p>	<p><b>Luminosità di illuminazione:</b> Cambio di luminosità dell'illuminazione.</p> <p><b>ATTENZIONE:</b> Luminosità di illuminazione rimane attiva fino a quando si preme il pulsante di alimentazione.</p>	<ol style="list-style-type: none"> <li><b>Premere una volta.</b> Cambio della luminosità di illuminazione.</li> <li><b>Premere di nuovo</b> fino ad ottenere l'impostazione desiderata. Disponibili 5 livelli.</li> </ol> <p><b>Da L1 - L2 - L3 - L4 - L5-L0 (OFF)</b></p>
 <p><b>DOWN LIGHTS</b></p>	<p><b>Pulsante luce LED in basso:</b> fa cambiare il colore dell'effetto luce in basso.</p> <p><b>NOTA:</b> l'effetto del colore della luce verso il basso rimane attivo fino a quando il pulsante di accensione non viene spento.</p> <p><b>NOTA:</b> questo caminetto è dotato di funzione di memoria per la fiamma.</p>	<ol style="list-style-type: none"> <li><b>Premi una volta.</b> L'effetto del colore della luce LED verso il basso cambia.</li> <li><b>Premere di nuovo</b> fino a raggiungere l'impostazione desiderata. C'è un totale di 13 colori.</li> <li><b>Funzione di ciclo automatico:</b> quando si preme con l'undicesima volta, la luce LED verso il basso eseguirà il ciclo automatico.</li> </ol>

 <b>CRACKER</b>	<b>Pulsante del suono di spegnimento della fiamma:</b> Controlla il suono del crepitio della fiamma. Sono disponibili 4 impostazioni: Basso, Medio, Alto, Spento.	<ol style="list-style-type: none"> <li>1. <b>Premere una volta.</b> Il suono del fuoco si modifica.</li> <li>2. <b>Premere nuovamente</b> fino a raggiungere l'impostazione desiderata.</li> </ol>
 <b>HEATER</b>	<b>Pulsante RISCALDAMENTO:</b> Accende e spegne il riscaldamento.  <b>NOTA:</b> Per evitare il surriscaldamento, la ventola del riscaldatore soffia aria fredda per 8-10 secondi dopo lo spegnimento del riscaldatore.	<ol style="list-style-type: none"> <li>1. <b>Premere una volta.</b> L'indicatore si accende. La ventola soffia aria fredda per 10 secondi. Il riscaldatore da 750 W si accende e soffia aria calda.</li> <li>2. <b>Premere di nuovo.</b> L'indicatore si accende. Il riscaldatore da 1500 W si accende e soffia aria calda.</li> <li>3. <b>Premere di nuovo.</b> I riscaldatori si spengono.</li> </ol>

<b>ATTENZIONE</b>	Al primo avviamento del riscaldatore può apparire un delicato odore. È un fenomeno normale e non dovrebbe ripetersi, a meno che il riscaldatore non verrà utilizzato per lungo periodo.
-------------------	---

<b>ATTENZIONE</b>	Per migliorare il funzionamento, <b>punta</b> il telecomando verso la parte frontale del caminetto. <b>NON premere i pulsanti troppo in fretta.</b> Attendere un attimo finché l'apparecchio non reagisca ai singoli comandi.
-------------------	---

## Controllo della temperatura

Il riscaldatore è dotato del sistema di controllo della temperatura. Nel caso in cui viene raggiunta la temperatura pericolosamente alta, il riscaldatore si spegne. Per ripristinare il funzionamento:

1. Scollegare il cavo di alimentazione dalla spina.
2. Commutare l'interruttore ON/OFF sul PANNELLO DI CONTROLLO su OFF. **Attendere 5 minuti.**
3. Verificare se griglie di ventilazione del caminetto non siano coperte o tappate con polvere. Nel caso di intasamento, usare l'aspirapolvere per pulirle.
4. Con il commutatore impostato in posizione OFF, ricollegare il cavo di alimentazione alla spina.
5. Se il problema persiste, affidare la verifica della spina e del cablaggio allo specialista.

## Informazioni sulle batterie del telecomando

- Il telecomando utilizza due batterie **AAA (Non incluso)**

	Non gettare <b>MAI</b> le batterie nel <b>fuoco</b> . Il mancato rispetto di tale requisito <b>può causare una esplosione</b> . Le batterie usate devono essere smaltite nei contenitori appositamente contrassegnati o portate al Punto di Raccolta Differenziata dei Rifiuti Urbani.
--	--

# Pulizia e manutenzione

## Pulizia



Prima di procedere alla pulizia, alla manutenzione o allo spostamento del caminetto, bisogna **SEMPRE spegnere** il riscaldatore e **scollegare il cavo di alimentazione dalla presa**. Il mancato rispetto di tale requisito può causare **una folgorazione, un incendio o lesioni al corpo**.



**Non immergere MAI l'apparecchio in acqua e non spruzzare con acqua**. Tale comportamento può causare **una folgorazione, un incendio o lesioni al corpo**.

### Componenti in metallo:

- Lucidare con un panno secco, delicatamente umidificato con prodotto detergente a base di oli di agrumi.
- **NON** usare preparati per lucidare ottone o prodotti detergenti per la casa, perché questi prodotti danneggeranno di rifinitura in metallo.

### Componenti in vetro:

- Utilizzare i prodotti per lavare le superfici in vetro di alta qualità, spruzzati sul panno o asciugamano. Asciugare accuratamente con asciugamano in carta o con panno anti pelucchi.
- Non usare **MAI** prodotti di pulizia abrasivi, aerosol o altri prodotti che possono graffiare la superficie.

### Griglie di ventilazione:

- Rimuovere polvere e sporcizia dal riscaldatore e dalla superficie di griglie con l'aspirapolvere o il panno per polvere.

### Elementi di plastica:

- Pulire delicatamente con un panno, leggermente umidificato con una leggera soluzione di detersivo per piatti e acqua tiepida.
- Non usare **MAI** prodotti di pulizia abrasivi, aerosol o altri prodotti che possono graffiare la superficie.

## Manutenzione



**Rischio di folgorazione! NON APRIRE i pannelli! L'apparecchio non contiene i componenti adatti per la riparazione in maniera autonoma!**



Prima di procedere alla pulizia, alla manutenzione o allo spostamento del caminetto, bisogna **SEMPRE spegnere** il riscaldatore e **scollegare il cavo di alimentazione dalla presa**. Il mancato rispetto di tale requisito può causare **una folgorazione, un incendio o lesioni al corpo**.

### Componenti elettrici e in movimento:

- Motori dei ventilatori sono stati lubrificati in fabbrica e non richiedono un'ulteriore lubrificazione.
- Componenti elettrici sono integrati nell'apparecchio e non possono essere riparati in modo autonomo.

### Stoccaggio:

L'apparecchio non utilizzato deve essere immagazzinato in un luogo pulito, asciutto.



**AVVERTIMENTO!** I componenti elettrici interni **NON SONO ADATTI** alla riparazione in modo autonomo dall'utente.



### WEEE:

Smaltimento e riciclaggio:

L'apparecchio non può essere gettato insieme ai semplici rifiuti urbani indifferenziati. Bisogna utilizzare gli appositi punti di raccolta. Per ulteriori informazioni relativi ai sistemi di raccolta dei rifiuti disponibili occorre contattare le autorità locali. Lo smaltimento delle apparecchiature elettriche nelle discariche può portare all'infiltrazione delle sostanze pericolose nelle acque sotterranee e immissione nella catena alimentare, che può avere un effetto negativo sulla salute e sul benessere.

Nel caso di sostituzione dei vecchi apparecchi per nuovi, il venditore ha l'obbligo legale di prendere l'apparecchio vecchio per lo smaltimento senza spese aggiuntive.

# Istruzioni per il collegamento delle applicazioni

## 1. Scaricare le applicazioni

- Scaricare l'applicazione "Tuya Smart".
- Scansionare il codice QR.
- Attivare "GPS" sul dispositivo mobile.



### NOTA

Assicurarsi che il telefono cellulare sia ben collegato al segnale WiFi più vicino. L'app può associare un solo dispositivo alla volta.

## 2.. Registrazione

- Registratevi con il vostro indirizzo e-mail o numero di cellulare come nome utente.
- Impostate una password per il vostro account.

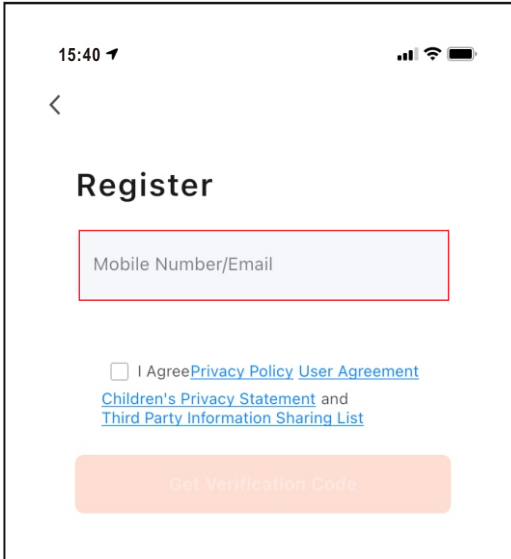

## 3. Aggiungi dispositivo

Una volta creato l'account, accedere e selezionare il pulsante "Aggiungi dispositivo".

### Esistono tre metodi per aggiungere un caminetto elettrico.

- Metodo 1: Aggiunta tramite Bluetooth. Accendere il Bluetooth sul telefono prima di aggiungere.
- Metodo 2: Aggiunta manuale in modalità "P0". Seguire i passaggi A, B, C, D indicati di seguito.
- Metodo 3: Aggiunta manuale in modalità "P1". Seguire i passaggi A, B, C, D indicati di seguito.

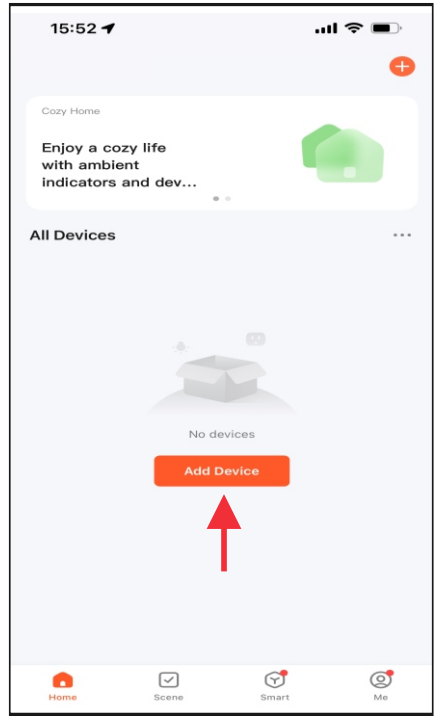

## Aggiungi dispositivo - Metodo 1 (Bluetooth)

- Premere il pulsante **Add** quando si vede il dispositivo denominato "Royal Pro Fireplace".
- Immettere il nome e la password WiFi, quindi premere il pulsante "Avanti" per eseguire l'accoppiamento.
- Al termine, il display del pannello di controllo visualizza "P4" e il LED della retroilluminazione si accende in VERDE e lampeggia 6 volte.

### INFORMAZIONI IMPORTANTI

- Attivare il Bluetooth sul telefono cellulare.
- Collegare il cellulare al segnale WiFi.

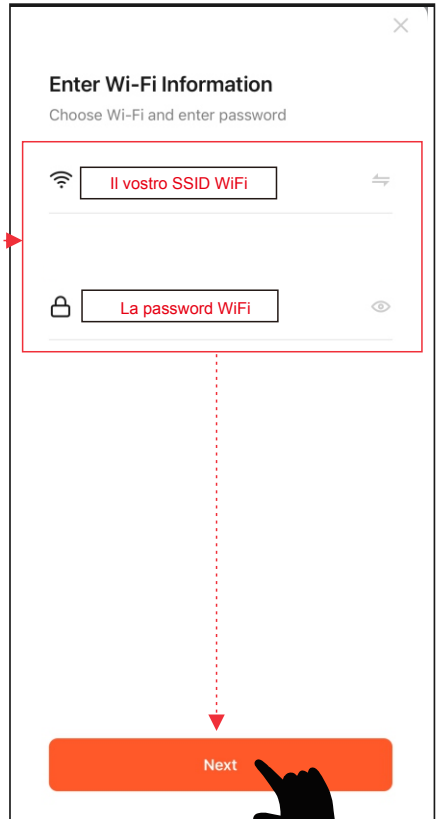
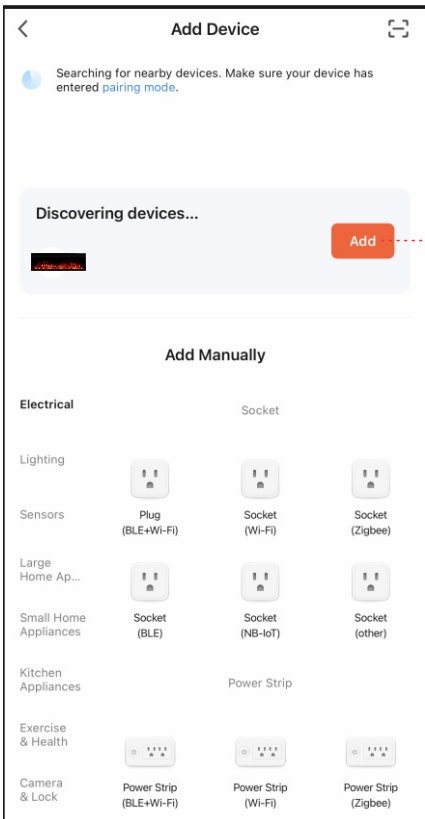

## Aggiungi dispositivo - Metodo 2 - (P0)

- Tenere premuto  sul telecomando o sul pannello di controllo finché non appare "P0" sul pannello di controllo. Seguire quindi i passaggi **A, B, C, D** indicati di seguito.
- Inserire il nome e la password WiFi, quindi premere il pulsante "Next" per eseguire l'accoppiamento.
- Premere il pulsante di flash rapido per "P0". Il dispositivo viene aggiunto.
- Al termine, il display del pannello di controllo visualizza "P4" e il LED diventa VERDE e lampeggia 6 volte.

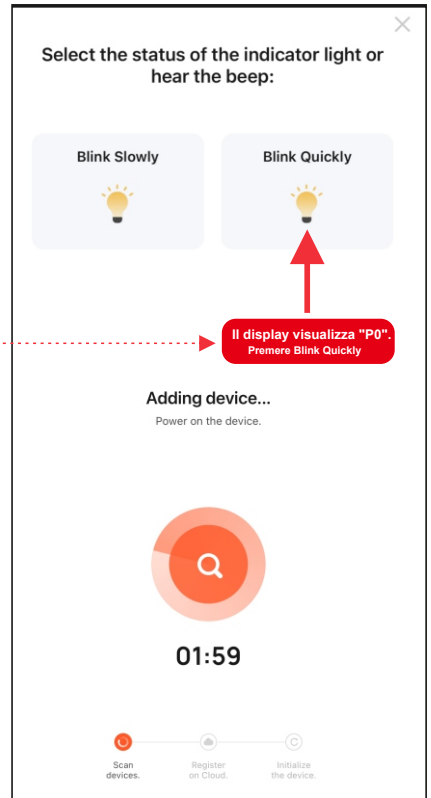
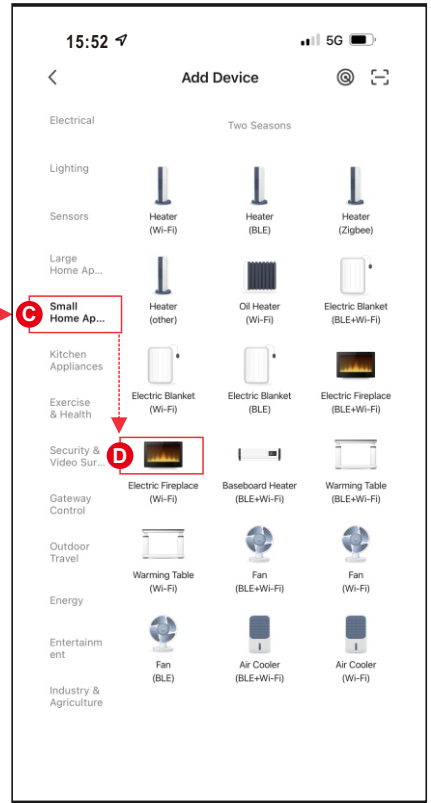
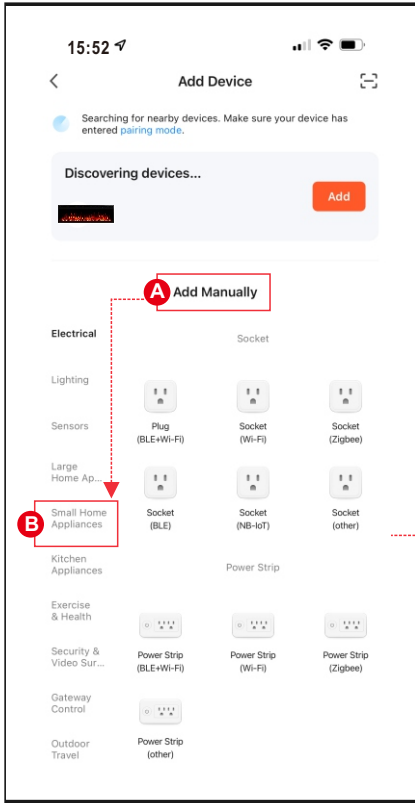
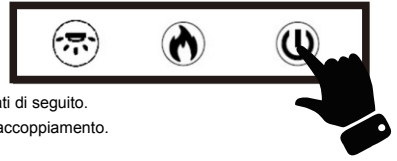

## Aggiungere un dispositivo - Metodo 3 - (P1)

- Tenere premuto il tasto  del telecomando o del pannello di controllo finché non appare "P1" sul pannello di controllo. Seguire quindi i passaggi **A**, **B**, **C** e **D** indicati di seguito.
- Inserire il nome e la password WiFi, quindi premere il pulsante "Next" per eseguire l'accoppiamento.
- Premere il pulsante "**Lampeggia lentamente**" per aggiungere il dispositivo "P1".
- Selezionare l'hotspot del dispositivo (**SmartLife-xxxx**), quindi tornare al dispositivo. Il dispositivo viene aggiunto.
- Al termine, il display del pannello di controllo visualizza "P4" e il LED diventa **VERDE** e lampeggia 6 volte.

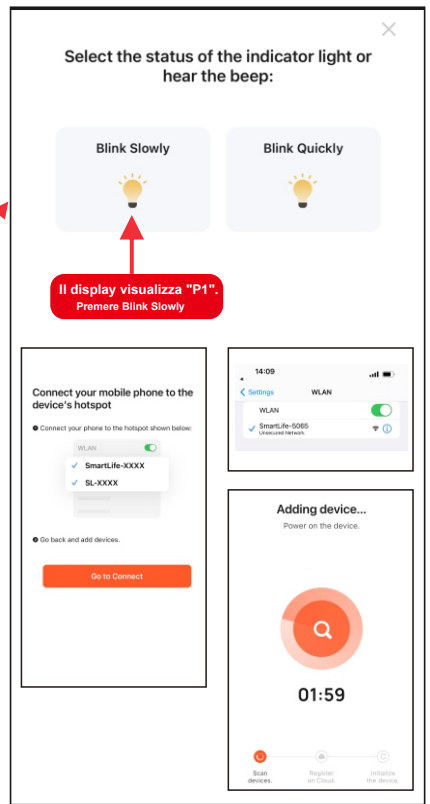
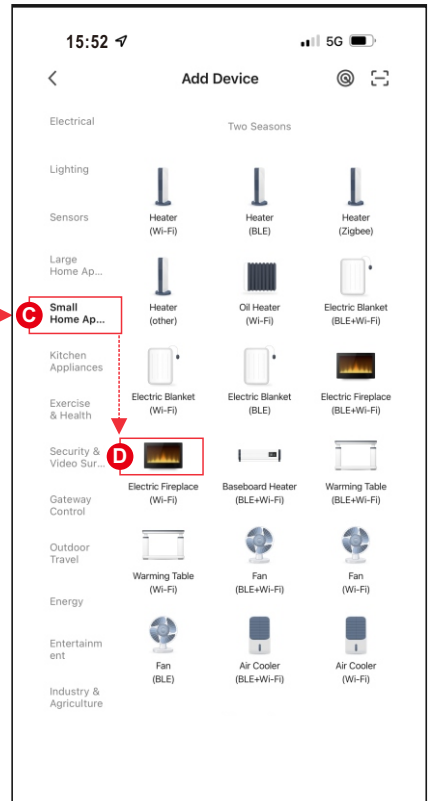
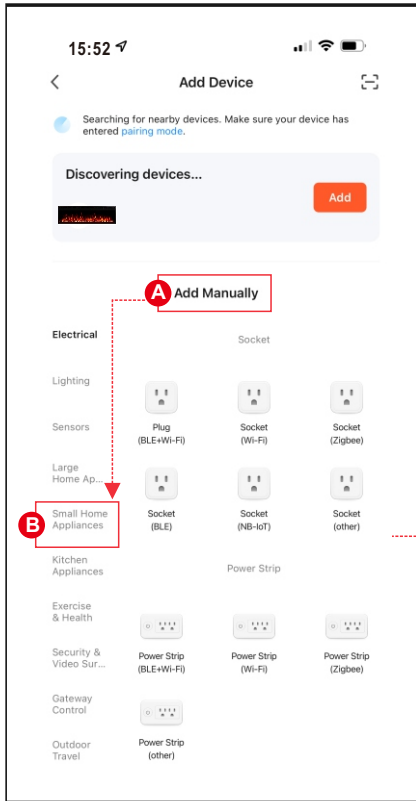

## 5. Completato

- Premere Fatto per terminare.

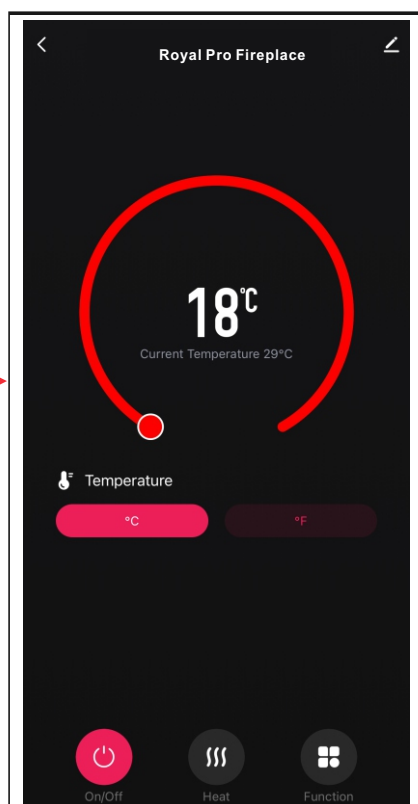
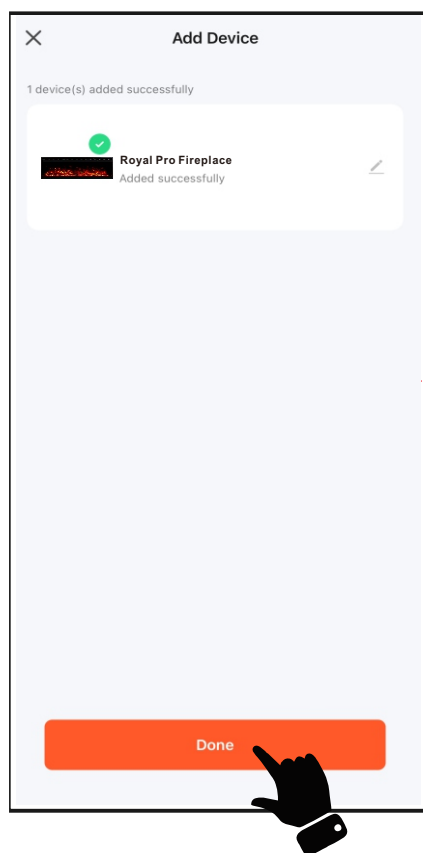

## Manuale di applicazione

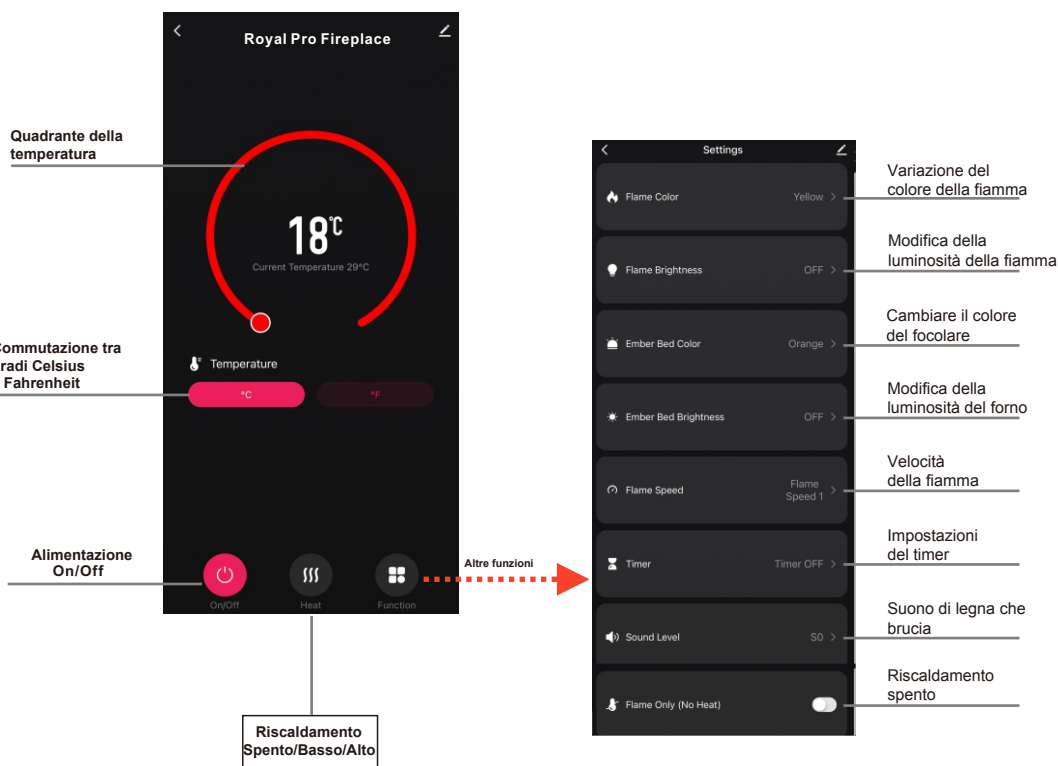

### NOTA

L'app può associare un solo dispositivo alla volta.



# 3D CHIMENEA ELÉCTRICA EMPOTRABLE Y DE PARED

## MANUAL DE USUARIO

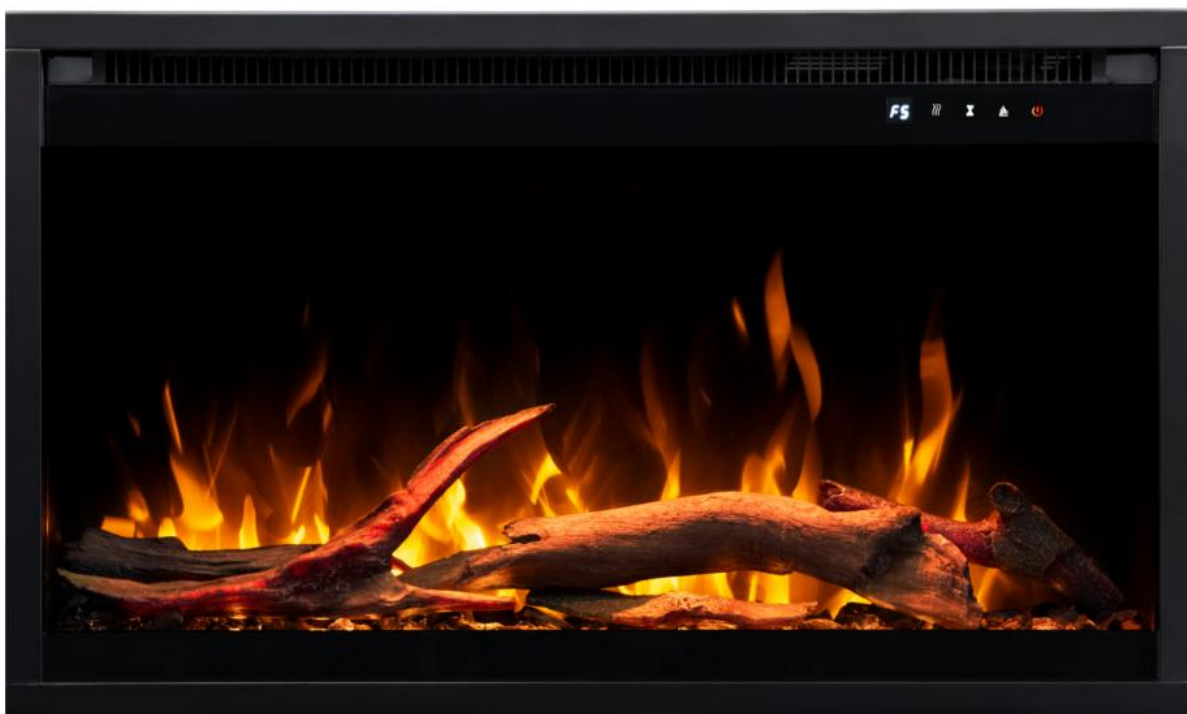

45x60 / 45x75 / 45x90 / 60x100 / 60x40 / 60x60 / 60x80

Insertable / Chimenea eléctrica empotrada

**AC 220V-240V 50Hz 1400-1600W**

**AV-INSERT-3D-60x40 (1000W)**



### **ADVERTENCIA**

**Antes de conectar o usar desde el dispositivo, lea y entienda el manual completo del usuario, incluida toda la información de seguridad. El incumplimiento de estas instrucciones puede provocar incendios, descargas eléctricas o lesiones graves.**



### **¡ATENCIÓN!**

**Guarde esta guía del usuario para uso posterior. En caso de venta o entrega del dispositivo, será necesario adjuntar estas instrucciones.**

# INSTRUCCIONES IMPORTANTES DE SEGURIDAD:

## ADVERTENCIA

**Cuando utilice dispositivos eléctricos, siga siempre las precauciones básicas para reducir el riesgo de incendio, descarga eléctrica y lesiones personales, incluyendo los siguientes consejos:**

- Lea todas las instrucciones antes de usar este dispositivo.
- El dispositivo se calienta durante su funcionamiento. Para evitar quemaduras, no toque las superficies calientes. Si está disponible, use las asas para trasladar el dispositivo. Mantenga los materiales combustibles como muebles, almohadas, ropa de cama, documentos, ropa y cortinas al menos a 1 m de la parte frontal del dispositivo. Mantenga todos estos objetos alejados de los laterales y la parte trasera del dispositivo. Para evitar el sobrecalentamiento, no cubra nada como electrodomésticos.
- Se debe tener especial cuidado cuando el dispositivo de calefacción se utiliza cerca de niños o personas discapacitadas y cuando se deja desatendido.
- El dispositivo no utilizado debe desconectarse de la fuente de alimentación.
- No encienda el dispositivo con un cable o enchufe dañado, o en el caso de un mal funcionamiento del dispositivo, o tras caer. Devuelva el dispositivo a un centro de servicio autorizado para su inspección, ajuste eléctrico o mecánico, o reparación.
- El dispositivo está diseñado solamente para uso en interiores.
- No utilice el dispositivo en baños, lavanderías y espacios similares. Nunca coloque el dispositivo donde pueda caer en una bañera u otro tanque de agua.
- No ponga el cable de alimentación debajo de la alfombra. No cubra el cable con alfombras, aceras u otros revestimientos. Mantenga el cable alejado de lugares frecuentados para que nadie tropiece con él.
- Para desconectar el dispositivo, apague todas las luces (posición "OFF") y luego desenchufe el cable de la toma de corriente.
- No coloque ni permita que ningún objeto entre en las aberturas de ventilación y los orificios de ventilación, ya que esto podría causar descargas eléctricas, incendios o daños al dispositivo.
- Para evitar el riesgo de incendio, no bloquee las entradas y salidas de aire. No utilice el dispositivo en superficies blandas, como una cama, donde se puedan bloquear las aberturas.
- La chimenea tiene elementos calefactores que pueden generar chispas y arcos eléctricos. No lo use en lugares donde se almacene gasolina, pintura u otros líquidos inflamables.
- Use la chimenea tal y como se describe en este manual. Cualquier otro uso no recomendado por el fabricante puede provocar incendios, descargas eléctricas o lesiones personales.
- PELIGRO: pueden generarse temperaturas ALTAS en condiciones de funcionamiento anormales. No cubra, total o parcialmente, el dispositivo de calefacción.
- Las lámparas se pueden reemplazar solo tras desconectar la chimenea de la fuente de alimentación.
- Este dispositivo no está diseñado para ser utilizado por personas (incluidos niños) con un rendimiento físico, mental o sensorial reducido o que carecen de los conocimientos o la experiencia adecuados, a menos que estén bajo la supervisión de una persona responsable de su seguridad o hayan sido instruidos por ellos en el área de uso del dispositivo. Asegúrese de que los niños no jueguen con el dispositivo.
- ¡ATENCIÓN! Para evitar el riesgo de reinicio involuntario de los interruptores de sobrecarga térmica, la chimenea no debe conectarse a un dispositivo de conmutación externo, como un programador o un circuito con un sistema de encendido y apagado cíclico.

# Preparación







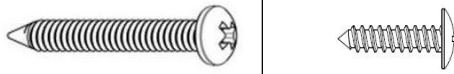
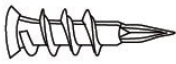
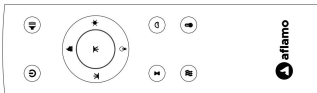

Este producto está equipado con un **panel de vidrio!** Siempre cuando maneje el **vidrio**, debe mantener una **precaución especial**. El incumplimiento de estas instrucciones puede provocar lesiones personales o daños a la propiedad.

Retire todos los componentes y piezas de ensamblaje del cartón y colóquelos en una superficie limpia, suave y seca. Las partes y etapas de la instalación se han dividido para su montaje en la pared o construcción. Compruebe la lista de piezas para asegurarse de que no falta nada. Los materiales de embalaje deben desecharse adecuadamente. Siempre que sea posible, los residuos deben ser transferidos para su reprocesamiento.

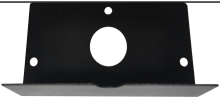
**Las siguientes herramientas serán necesarias (no suministradas):** Destornillador de estrella, detector de cables y perfiles, nivel de burbuja, cinta métrica, taladro eléctrico, taladro para madera de 6mm y martillo.

## Elementos y componentes para el montaje

 <p><b>A – Chimenea</b></p>	 <p><b>B- Tornillos para madera</b></p>		 <p><b>C- Anclajes</b></p>	
	 <p><b>D- Mando a distancia</b></p>		 <p><b>E - Cubierta metálica</b></p>	
 <p><b>F - Cubierta metálica</b></p>	 <p><b>G- Conector de caja</b></p>	 <p><b>H- Cristales</b></p>		 <p><b>I- Conjunto de troncos</b></p>
			 <p><b>J-Vermiculite</b></p>	

## Especificaciones y dimensiones

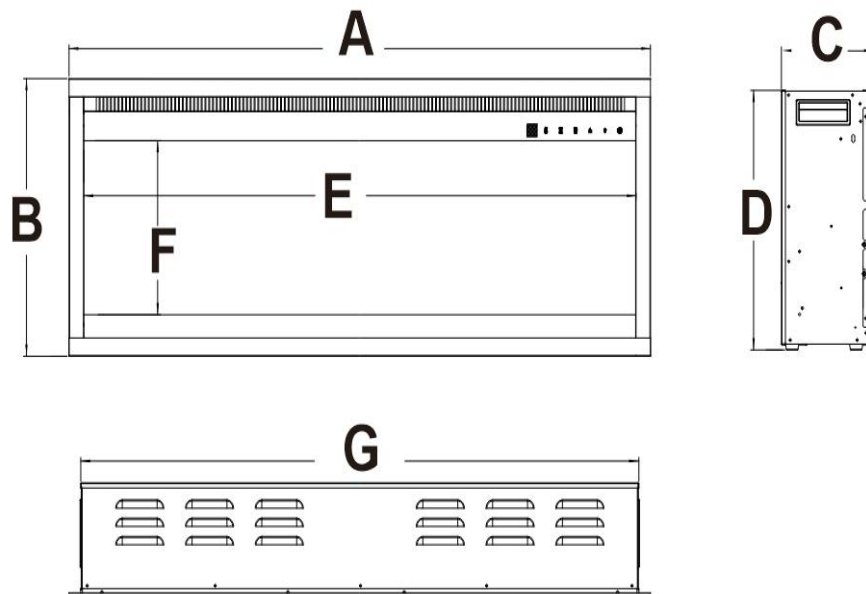

## MEDIDAS DEL PRODUCTO (mm)

Model	A	B	C	D	E	F	G
45x60	23-5/8" [600mm]	17-3/4" [450mm]	7-7/8" [200mm]	16-3/4" [425mm]	21-5/8" [550mm]	12-1/4" [308mm]	22" [560mm]
45x75	29-1/2" [750mm]	17-3/4" [450mm]	7-7/8" [200mm]	16-3/4" [425mm]	27-9/16" [700mm]	12-1/4" [308mm]	28" [710mm]
45x90	35-7/16" [900mm]	17-3/4" [450mm]	7-7/8" [200mm]	16-3/4" [425mm]	33-7/16" [850mm]	12-1/4" [308mm]	33-7/8" [860mm]
60x40	15-3/4" [400mm]	23-5/8" [600mm]	7-7/8" [200mm]	22-7/8" [580mm]	13-3/4" [350mm]	17-5/8" [449mm]	14-1/4" [361mm]
60x60	23-5/8" [600mm]	23-5/8" [600mm]	7-7/8" [200mm]	22-7/8" [580mm]	21-5/8" [550mm]	17-5/8" [449mm]	22-1/8" [561mm]
60x80	31-1/2" [800mm]	23-5/8" [600mm]	7-7/8" [200mm]	22-7/8" [580mm]	29-1/2" [750mm]	17-5/8" [449mm]	30" [761mm]
60x100	39-3/8" [1000mm]	23-5/8" [600mm]	7-7/8" [200mm]	22-7/8" [580mm]	37-3/8" [950mm]	17-5/8" [449mm]	37-7/8" [961mm]

## Montaje e instalación

Su aparato es un aparato empotrado en la pared. Seleccione una ubicación adecuada que no sea susceptible a la humedad y que esté alejada de cortinas, muebles y zonas de mucho tránsito.

**NOTA: Siga todos los códigos eléctricos nacionales y locales. La chimenea eléctrica viene con el enchufe suministrado, para cambiar a cableado, por favor refiérase a la sección de instalación de cableado.**

### DISTANCIA MÍNIMA A MANTENER PARA MATERIALES INFLAMABLES

Las mediciones se deben realizar desde el panel frontal de vidrio.

Lado inferior	0"	Lado superior	11.8" (300mm) desde la carcasa
Laterales	0"	Lado superior	11.8" (300mm) desde el techo
Lado trasero	0"	Frente	39.4" (1000mm)

### DISTANCIA MÍNIMA DE LA CARCASA

## ⚠ ¡ATENCIÓN!

AL UTILIZAR PINTURA O BARNIZ PARA TERMINAR LA CARCASA, ESTAS DEBEN SER RESISTENTES AL CALOR PARA PREVENIR QUE SE DESTIÑEN.

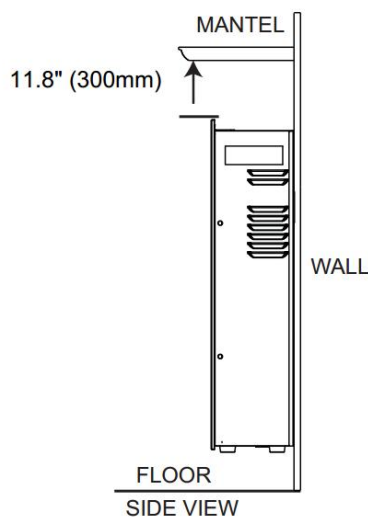

# Instalación de la conexión fija en el hueco de la pared

## ⚠ ATENCIÓN

ANTES DE COMENZAR CON LOS TRABAJOS, APAGUE TOTALMENTE EL DISPOSITIVO Y ESPERE A QUE SE ENFRÍE. LOS TRABAJOS DE MANTENIMIENTO Y REPARACIÓN SOLO PUEDE REALIZARLOS UNA PERSONA CUALIFICADA.

### CONEXIÓN FIJA

En caso de conexión fija, un electricista cualificado debe desconectar la conexión cableada y conectar el dispositivo directamente al cableado de la casa. **ATENCIÓN: Se requiere un interruptor de 15 amp (o más).**

Al realizar la conexión fija el dispositivo debe conectarse y contar con una conexión a tierra de acuerdo con la legislación local. En caso de falta de regulación local, utilizar el NATIONAL ELECTRICAL CODE.

Fig.A

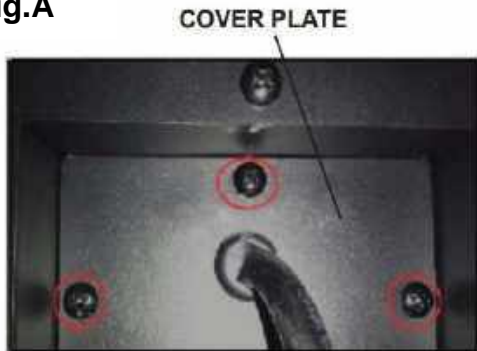
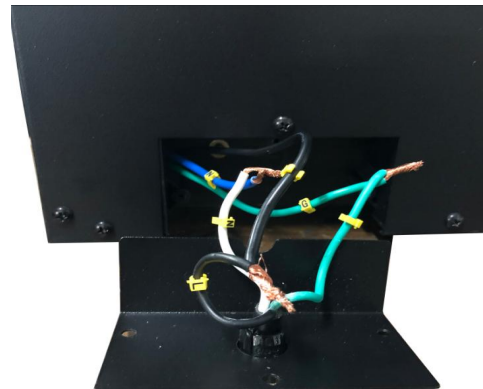

Fig.B



### EN PRIMER LUGAR, DESCONECTE LA FUENTE DE ALIMENTACIÓN DEL INTERRUPTOR

- Afloje los tres tornillos para quitar la tapa situada a la derecha en el fondo del dispositivo, tal y como se muestra anteriormente (VER FIG. A).
- Quite el conector del cable de alimentación. El cable de alimentación ya no será necesario (VER FIG. B).
- Haga un orificio de 7/8" (22,2 mm) en la nueva tapa incluida en el conjunto. Conecte el conector a través del agujero de la tapa. Pase los cables a través del conector.
- Conecte los cables verdes de tierra (G), los cables blancos estándar (N) y luego los cables termoelectrónicos negros (L) (VER FIG. C).
- Fije la tapa en su lugar con tres tornillos, tal y como se muestra en la FIG. 4-1.

Fig.C

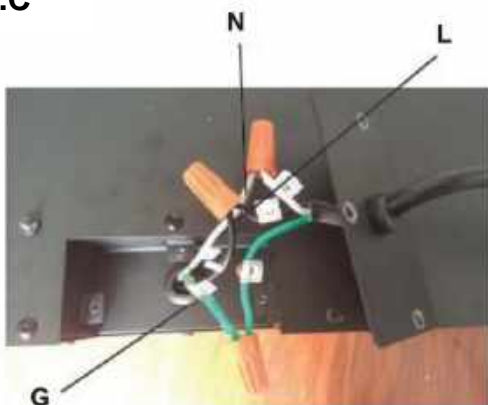

7/8" (22.2mm)  
Diameter



Connector



Tapa

## Retirada/instalación del cristal frontal

- Quite todos los tornillos de la parte superior del panel de cristal.
- Incline el cristal delantero hacia delante y pida a dos personas que saquen el panel de cristal.
- Invierta estos pasos para volver a instalar el cristal delantero.

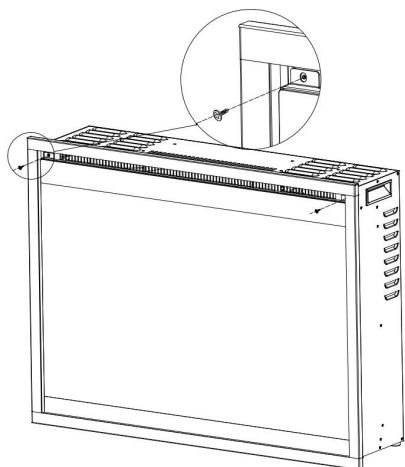

Fig. 1-1

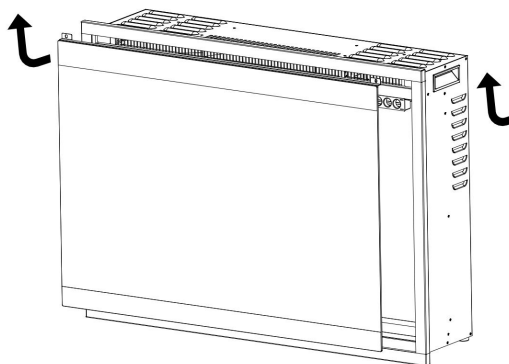
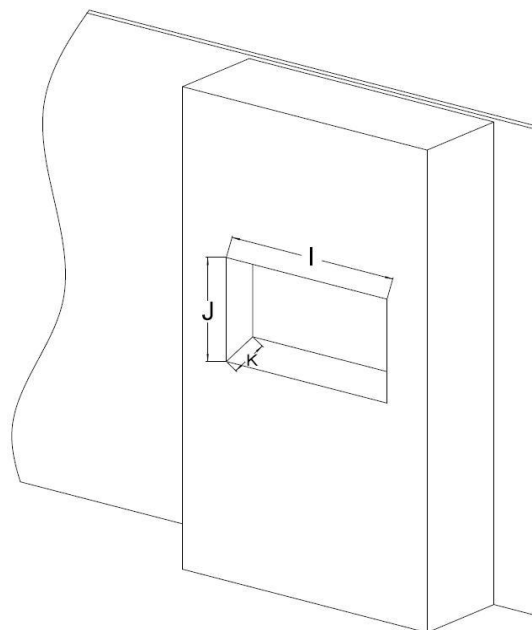
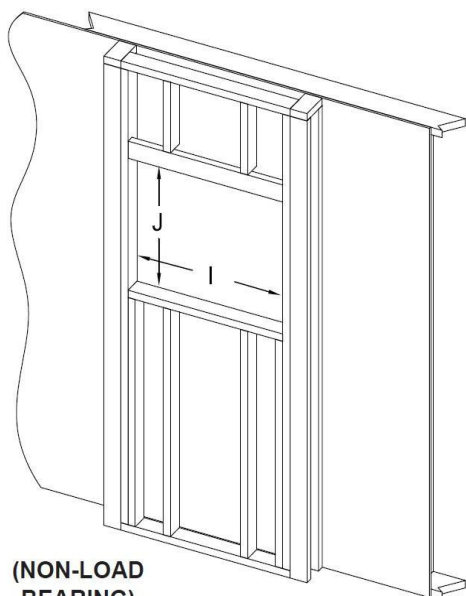

Fig. 1-2

## Preinstalación empotrada en pared / montaje en bruto

Debido a la gran variedad de materiales utilizados en las distintas paredes, se recomienda encarecidamente que consulte a su constructor local antes de instalar este aparato.

- Seleccione una ubicación que no sea propensa a la humedad y que esté situada a una distancia mínima de 36" (94,1 cm) de materiales combustibles como cortinas, muebles, ropa de cama, papel, etc.
- Cree un marco para la instalación eléctrica (véase el apartado "Marco").
- Retire el cristal frontal (consulte la sección "retirada/instalación del cristal frontal").
- Sujete el aparato para asegurarse de que encaja en el marco.



Model	J	I	K
45x60	17-1/8" [435mm]	22-3/8" [568mm]	8-1/4" [210mm]
45x75	17-1/8" [435mm]	28-1/4" [718mm]	8-1/4" [210mm]
45x90	17-1/8" [435mm]	34-1/8" [868mm]	8-1/4" [210mm]
60x40	23-1/8" [586mm]	14-1/2" [368mm]	8-1/4" [210mm]
60x60	23-1/8" [586mm]	22-3/8" [568mm]	8-1/4" [210mm]
60x80	23-1/8" [586mm]	30-1/4" [768mm]	8-1/4" [210mm]
60x100	23-1/8" [586mm]	38-1/8" [968mm]	8-1/4" [210mm]

## Instalación empotrada en pared

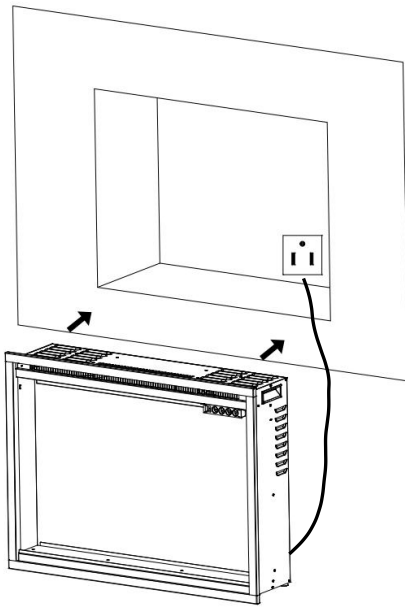

Fig. 2-1

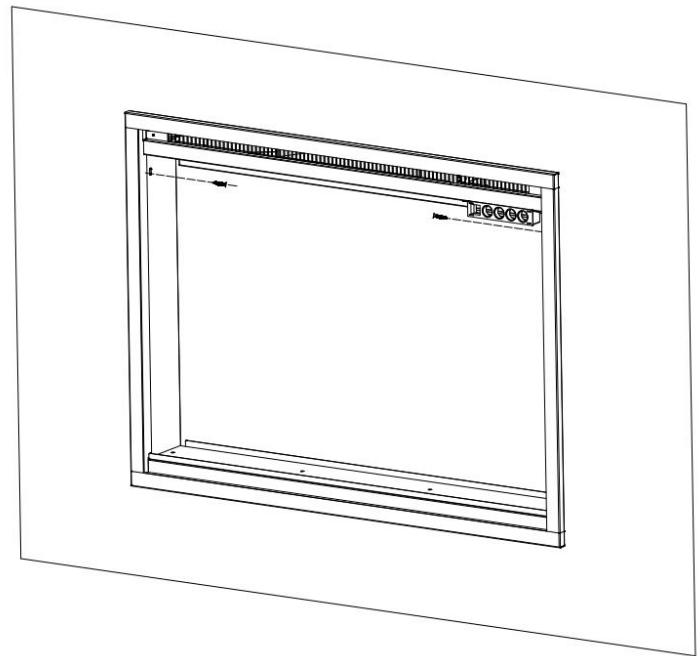

Fig. 2-2

1. Enchufe la chimenea a la toma de corriente de la pared.
2. Pida a dos personas adultas que levanten la chimenea y la introduzcan en el marco de instalación y, a continuación, fíjela instalando **2** tornillos para madera (**B**) a través de los orificios (**Fig. 2-1, Fig. 2-2**).
3. Coloca los cristales decorativos y los troncos en el lecho de brasas y, a continuación, vuelve a instalar el cristal frontal.
4. Invierta estos pasos para volver a instalar el cristal delantero.

# Instalación de tapas roscadas metálicas

Coloque las dos tapas metálicas sobre los tornillos. Los imanes preinstalados en la chimenea mantendrán las tapas bien sujetas.

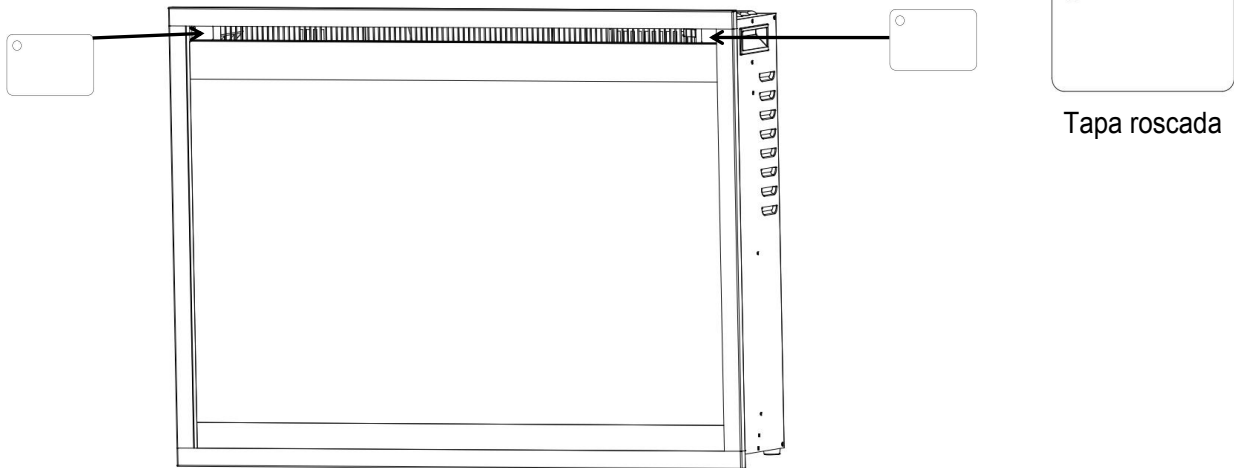

Fig.3

# Tronchi / Cristalli di fumo / Installazione di vermiculite

A. Antes de instalar el juego de troncos y los cristales, se debe retirar el cristal frontal y montar el aparato en su ubicación definitiva.

B. Collocare con cura i cristalli fumé ( G ) nel vassoio inferiore sulla parte anteriore dell'apparecchio, come illustrato.

Applicare uno strato uniforme da un lato all'altro. Disporre a caso la vermiculite nera sulla superficie dei cristalli. **Fig. 4-1.**

C. Posizionare i tronchi ( H ) sopra i cristalli di fumo. **Fig. 4-2.**



Fig. 4-1



Fig. 4-2



# Funcionamiento



**Antes de conectar o comenzar a utilizar** el dispositivo, **lea concienzudamente** en su totalidad el manual completo del usuario, incluida **toda la información de seguridad**. El incumplimiento de estas instrucciones puede provocar incendios, **descargas eléctricas o lesiones graves**.

## Conexión a la fuente de alimentación

Conecte el cable de alimentación a la toma de CA 220-240 V (consulte las **INSTRUCCIONES IMPORTANTES DE SEGURIDAD** en **páginas 2 y 3**). Asegúrese de que la enchufe de toma de corriente esté en buenas condiciones y que el enchufe macho no esté suelto. **NUNCA** no exceda la corriente de circuito permitida. **NO** conecte otros dispositivos al mismo circuito.

## Modo de empleo

Esta chimenea se puede operar por medio del PANEL TÁCTIL ubicado en la parte frontal de la chimenea o mediante el CONTROL REMOTO, alimentado por baterías.

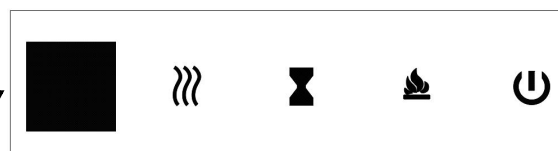
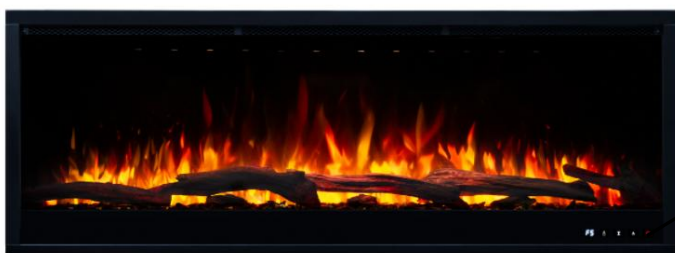

Antes de operar, lea las **INSTRUCCIONES IMPORTANTES DE SEGURIDAD** en las **páginas 2 y 3** y sígalas.



Panel de control táctil

## Funcionamiento del panel de control táctil

BOTÓN	FUNCIÓN	OPERACIÓN Y SEÑALIZACIÓN
 <b>POWER</b>	<b>ON</b> Activa las funciones del panel de control y del mando a distancia. Se atribuye el efecto de llama. <b>OFF</b> Desactiva las funciones del panel de control y del mando a distancia. Apaga el efecto de llama.	<ol style="list-style-type: none"> <li><b>Presione una vez:</b> El indicador se enciende. Encendiendo la fuente de alimentación. Todas las funciones activas.</li> <li><b>Presione de nuevo:</b> Efecto de llama apagado. El dispositivo está en modo de espera. Todas las funciones desactivadas.</li> </ol>
 <b>FLAME COLOR</b>	<b>Botón de COLOR:</b> Cambio de color para el efecto de llama. <b>¡ATENCIÓN!</b> El efecto de color permanece activo hasta que se presiona el botón de encendido. El efecto de color debe de estar encendido para activar el calentador.	<ol style="list-style-type: none"> <li><b>Presione una vez:</b> Cambio del color de la llama.</li> <li><b>Presione nuevamente</b> hasta obtener el ajuste deseado. En total con 3 llamas de color.</li> </ol>

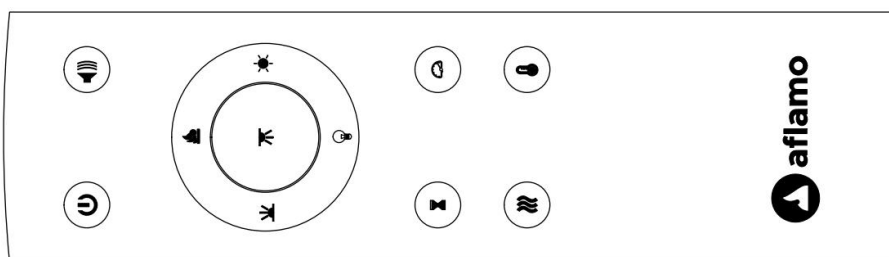

 <b>TIMER</b>	<p><b>Botón del temporizador:</b> Ajuste la configuración del temporizador para apagar la chimenea a una hora determinada.</p> <p>Rango de ajuste de 0,5 a 8 horas.</p>	<ol style="list-style-type: none"> <li>1. <b>Presione una vez:</b> El indicador se encenderá. Programador ajustado a 0,5 horas.</li> <li>2. <b>Presione nuevamente hasta que el ajuste deseado sea.</b> El indicador muestra el ajuste.</li> </ol>
 <b>HEATER</b>	<p><b>Botón HEATER:</b> Enciende y apaga el calefactor.</p> <p><b>NOTA:</b> Para evitar el sobrecalentamiento, el ventilador del calefactor soplará aire frío durante 8-10 segundos después de que el calefactor se apague.</p>	<ol style="list-style-type: none"> <li>1. Pulse una vez. El indicador se enciende. El ventilador sopla aire frío durante 10 segundos. El calefactor de 750 W se enciende e impulsa aire caliente.</li> <li>2. Pulse de nuevo. El indicador se enciende. El calentador de 1500W se enciende y sopla aire caliente.</li> <li>3. Pulse de nuevo. Los calefactores se apagan.</li> </ol>



## Funcionamiento del mando a distancia

BOTÓN	FUNCIÓN	OPERACIÓN Y SEÑALIZACIÓN																																																				
 <b>POWER</b>	<p><b>ON</b> Activa las funciones del panel de control y del mando a distancia. Se atribuye el efecto de llama.</p> <p><b>OFF</b> Desactiva las funciones del panel de control y del mando a distancia. Apaga el efecto de llama.</p>	<ol style="list-style-type: none"> <li>1. <b>Presione una vez:</b> El indicador se enciende. Encendiendo la fuente de alimentación. Todas las funciones activas.</li> <li>2. <b>Presione de nuevo:</b> Efecto de llama apagado. El dispositivo está en modo de espera. Todas las funciones desactivadas.</li> </ol>																																																				
 <b>TEMP</b>	<ol style="list-style-type: none"> <li>1. <b>Pulsar una vez:</b> el indicador del panel táctil se activa.</li> <li>2. <b>Pulse de nuevo</b> hasta alcanzar el ajuste deseado. La pantalla digital muestra los siguientes círculos de ajuste.</li> </ol> <table border="1" data-bbox="282 1402 1520 1577"> <tr> <td>NO</td> <td>0</td> <td>1</td> <td>2</td> <td>3</td> <td>4</td> <td>5</td> <td>6</td> <td>7</td> <td>8</td> <td>9</td> <td>10</td> <td>N</td> </tr> <tr> <td>°C</td> <td>20</td> <td>21</td> <td>22</td> <td>23</td> <td>24</td> <td>25</td> <td>26</td> <td>27</td> <td>28</td> <td>29</td> <td>30</td> <td>C</td> </tr> <tr> <td>°F</td> <td>68</td> <td>70</td> <td>72</td> <td>74</td> <td>76</td> <td>78</td> <td>80</td> <td>82</td> <td>84</td> <td>86</td> <td>88</td> <td>F</td> </tr> <tr> <td></td> <td>69</td> <td>71</td> <td>73</td> <td>75</td> <td>77</td> <td>79</td> <td>81</td> <td>83</td> <td>85</td> <td>87</td> <td></td> <td></td> </tr> </table> <p><b>NOTA:</b> Pulse el botón durante 5 segundos para cambiar entre °C y °F.</p>	NO	0	1	2	3	4	5	6	7	8	9	10	N	°C	20	21	22	23	24	25	26	27	28	29	30	C	°F	68	70	72	74	76	78	80	82	84	86	88	F		69	71	73	75	77	79	81	83	85	87			
NO	0	1	2	3	4	5	6	7	8	9	10	N																																										
°C	20	21	22	23	24	25	26	27	28	29	30	C																																										
°F	68	70	72	74	76	78	80	82	84	86	88	F																																										
	69	71	73	75	77	79	81	83	85	87																																												
 <b>TIMER</b>	<p><b>Botón del temporizador:</b> Ajuste la configuración del temporizador para apagar la chimenea a una hora determinada.</p> <p>Rango de ajuste de 0,5 a 8 horas.</p>	<ol style="list-style-type: none"> <li>1. <b>Presione una vez:</b> El indicador se encenderá. Programador ajustado a 0,5 horas.</li> <li>2. <b>Presione nuevamente hasta que el ajuste deseado sea.</b> El indicador muestra el ajuste.</li> </ol>																																																				

 <p><b>FLAME</b> SPEED</p>	<p><b>Velocidad del efecto:</b> Cambio de velocidad del efecto de llama. Existen 5 niveles de velocidad.</p>	<ol style="list-style-type: none"> <li>1. <b>Pulse una vez.</b> Se enciende el testigo. La velocidad cambia</li> <li>2. <b>Pulse de nuevo</b> hasta alcanzar el ajuste deseado. Por defecto 03.</li> </ol>
 <p><b>FLAME</b> COLOR</p>	<p><b>Botón de COLOR:</b> Cambio de color para el efecto de llama. ¡<b>ATENCIÓN!</b> El efecto de color permanece activo hasta que se presiona el botón de encendido. El efecto de color debe de estar encendido para activar el calentador.</p>	<ol style="list-style-type: none"> <li>1. <b>Presione una vez:</b> Cambio del color de la llama.</li> <li>2. <b>Presione nuevamente</b> hasta obtener el ajuste deseado. En total con 3 llamas de color.</li> </ol>
 <p><b>FLAME</b> BRIGHTNESS</p>	<p><b>Botón LLAMA:</b> ajusta el brillo de la llama. ¡<b>ATENCIÓN!</b> El efecto de llama permanece activo hasta que se presiona el botón de encendido. El efecto de llama debe estar encendido para activar el calentador.</p>	<ol style="list-style-type: none"> <li>1. <b>Presione una vez:</b> Cambiando el brillo del efecto llama.</li> <li>2. <b>Presione nuevamente</b> hasta obtener el ajuste deseado.</li> </ol>
 <p><b>EMBER</b> LIGHTS</p>	<p><b>Botón de retroiluminación del tronco:</b> Hace que cambie el color en la parte inferior del efecto. <b>ATENCIÓN:</b> El efecto de color permanece activo hasta que se pulsa el botón de encendido. <b>ATENCIÓN:</b> Esta chimenea cuenta con la función de guardar la configuración de la retroiluminación.</p>	<ol style="list-style-type: none"> <li>1. <b>Pulse una vez.</b> Cambio de color de la retroiluminación</li> <li>2. <b>Pulse de nuevo</b> hasta alcanzar el ajuste deseado. Existen 13 colores disponibles.</li> <li>3. <b>Ciclo automático:</b> Al pulsar 14 veces, los colores de la retroiluminación cambiarán automáticamente (<b>ATENCIÓN: el cambio de colores dura 15 segundos.</b>)</li> </ol>
 <p><b>EMBER</b> BRIGHTNESS</p>	<p><b>Brillo de la retroiluminación:</b> Cambio del brillo de la retroiluminación. <b>ATENCIÓN:</b> El brillo de la retroiluminación permanece activo hasta que se pulsa el botón de encendido.</p>	<ol style="list-style-type: none"> <li>1. <b>Pulse una vez.</b> Cambio del brillo de la retroiluminación.</li> <li>2. <b>Pulse de nuevo</b> hasta alcanzar el ajuste deseado. Existen 5 niveles disponibles. <b>De L1 - L2 - L3 - L4 - L5-L0 (OFF)</b></li> </ol>
 <p><b>DOWN</b> LIGHTS</p>	<p><b>Botón de luz descendente LED:</b> Hace que cambie el color de la luz de fondo. <b>NOTA:</b> El efecto de color de la luz inferior permanece encendido hasta que se apaga el botón de encendido. <b>NOTA:</b> esta chimenea tiene función de memoria de llama.</p>	<ol style="list-style-type: none"> <li>1. <b>Pulse una vez.</b> El color de la luz LED hacia abajo cambia.</li> <li>2. <b>Pulse de nuevo</b> hasta alcanzar el ajuste deseado. Hay un total de 13 colores..</li> <li>3. <b>Función de ciclo automático:</b> Al pulsar con la 14ª vez, la luz LED hacia abajo hará auto-ciclo.</li> </ol>

 <b>CRACKER</b>	<b>Botón de sonido del chasquido de la llama:</b> Controla el sonido de chasquido de la llama. Hay 4 ajustes: Bajo, Medio, Alto, Apagado.	<ol style="list-style-type: none"> <li>1. <b>Pulse una vez.</b> El sonido del fuego cambia.</li> <li>2. <b>Pulse de nuevo</b> hasta alcanzar el ajuste deseado.</li> </ol>
 <b>HEATER</b>	<b>Botón HEATER:</b> Enciende y apaga el calefactor.  <b>NOTA:</b> Para evitar el sobrecalentamiento, el ventilador del calefactor soplará aire frío durante 8-10 segundos después de que el calefactor se apague.	<ol style="list-style-type: none"> <li>1. Pulse una vez. El indicador se enciende. El ventilador sopla aire frío durante 10 segundos. El calefactor de 750 W se enciende e impulsa aire caliente.</li> <li>2. Pulse de nuevo. El indicador se enciende. El calentador de 1500W se enciende y sopla aire caliente.</li> <li>3. Pulse de nuevo. Los calefactores se apagan.</li> </ol>

### ¡ATENCIÓN!

Durante la primera puesta en marcha del calentador, puede aparecer un olor ligero. Este es un fenómeno normal y no debe repetirse a menos que el calentador no se use durante mucho tiempo.

### ¡ATENCIÓN!

Para mejorar el rendimiento, **dirija** al frente de la chimenea. **NO presione los botones demasiado rápido.** Espere un momento hasta que el dispositivo responda a cada comando.

## Control de limitación de temperatura.

El calentador está equipado con control de limitación de temperatura. En caso de temperaturas peligrosamente altas, el calentador se apagará. Para restaurar su funcionamiento:

1. Desenchufe el cable de alimentación de la toma de corriente.
2. Gire el interruptor de ENCENDIDO / APAGADO en el PANEL DE CONTROL en posición OFF. **Espere 5 minutos.**
3. Compruebe que las rejillas de ventilación de la chimenea no estén cubiertas u obstruidas con polvo. En el caso de obstrucción, use una aspiradora para limpiarlo.
4. Con el interruptor en la posición OFF, vuelva a conectar el cable de alimentación a la toma de corriente de la pared.
5. Si el problema persiste, haga verificar la conexión y el cableado por un especialista.

## Información sobre las pilas del mando a distancia

- El mando a distancia utiliza dos pilas AAA (**No incluido**)



**NUNCA** tire las pilas al **fuego**. El incumplimiento de este requisito **puede provocar una explosión**. Las baterías usadas se deben tirar en contenedores especialmente marcados o entregarse en el Punto de recogida selectiva de residuos municipales.

# Limpieza y mantenimiento

## Limpieza



Antes de limpiar, mantener o mover la chimenea, debe **apagar SIEMPRE** el calefactor y **desconectar el cable de alimentación de la toma**. El incumplimiento de estas instrucciones puede provocar incendios, **descargas eléctricas o lesiones graves**.



**NUNCA** sumerja el aparato en agua ni lo rocíe con agua. De lo contrario, se pueden producir **descargas eléctricas, incendios o lesiones**.

### Elementos de metal:

- Pulir con un paño seco, ligeramente humedecido en un producto de limpieza a base de aceites cítricos.
- **NO** use productos de limpieza para pulir latón o productos de limpieza domésticos, ya que estos productos dañarán el acabado metálico.

### Elementos de vidrio:

- Use un limpiador de vidrios de alta calidad, rociando sobre un paño o toalla. Seque bien con una toalla de papel o un paño que no suelte pelusa.
- **NUNCA** use limpiadores abrasivos, aerosoles u otros productos que puedan arañar la superficie.

### Rejillas de ventilación:

- Elimine el polvo y la suciedad de las superficies del calentador y la rejilla con una aspiradora o un paño para polvo.

### Componentes de plástico:

- Limpie suavemente con un paño ligeramente humedecido con una solución suave de detergente para platos y agua tibia.
- **NUNCA** use limpiadores abrasivos, aerosoles u otros productos que puedan arañar la superficie.

## Mantenimiento



**¡Riesgo de descarga eléctrica! ¡NO ABRIR ningún panel! ¡El dispositivo no contiene partes para auto-reparación!**



Antes de limpiar, mantener o mover la chimenea, debe **apagar SIEMPRE** el calefactor y **desconectar el cable de alimentación de la toma**. El incumplimiento de estas instrucciones puede provocar incendios, **descargas eléctricas o lesiones graves**.

### Componentes eléctricos y móviles:

- Los motores de los ventiladores han sido pre-lubricados y no requieren lubricación posterior.
- Los componentes eléctricos están integrados en el dispositivo y no pueden ser reparados individualmente.

### Almacenamiento:

Guarde el dispositivo no utilizado en un lugar limpio y seco.



**¡ADVERTENCIA!** Los componentes eléctricos internos **NO ESTÁN DISEÑADOS** para la reparación propia del usuario.



### WEEE:

Utilización y reciclaje:

Este dispositivo no puede desecharse con los residuos municipales normales y no separados. Utilice puntos de recogida especiales. Póngase en contacto con su autoridad local para obtener información sobre los sistemas de recolección disponibles. Si desecha dispositivos eléctricos en vertederos, las sustancias peligrosas pueden filtrarse al agua subterránea y llegar a la cadena alimenticia, lo que puede tener un efecto adverso en la salud y el bienestar.

En el caso de reemplazo de aparatos viejos por uno nuevo, el vendedor está legalmente obligado a aceptar el dispositivo viejo para reciclarlo sin ningún cargo adicional.

# Instrucciones para conectar aplicaciones

## 1. Descarga de aplicaciones

- Descarga la aplicación "Tuya Smart".
- Escanea el código QR.
- Activa el "GPS" en el dispositivo móvil.



**NOTA** Asegúrate de que tu teléfono móvil esté bien conectado a la señal WiFi más cercana. La aplicación solo puede emparejar un dispositivo a la vez.

## 2. Registro

- Regístrate con su correo electrónico o número de móvil como nombre de usuario.
- Configura una contraseña para tu cuenta.

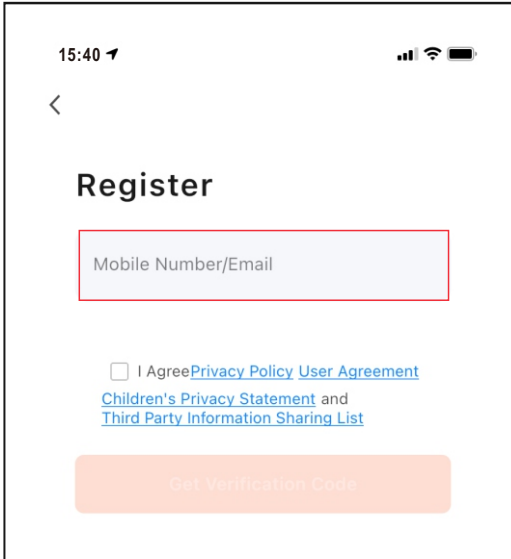

## 3. Añadir dispositivo

Una vez que haya creado su cuenta, inicie sesión y seleccione el botón "Añadir dispositivo".

**Existen tres métodos para añadir una chimenea eléctrica.**

- Método 1: Añadir vía Bluetooth. Encienda el Bluetooth en tu teléfono antes de añadir.
- Método 2: Añadir manualmente en modo "P0". Siga los pasos A,B,C,D siguientes.
- Método 3: Añadir manualmente en modo "P1". Siga los pasos A,B,C,D siguientes.

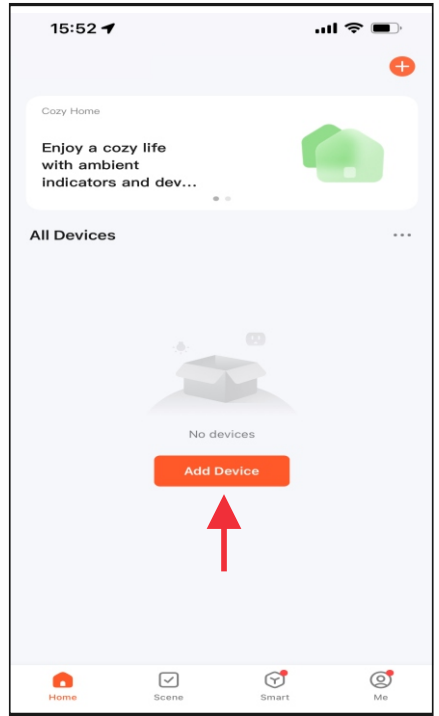

## Añadir dispositivo - Método 1 (Bluetooth)

- Pulsa el botón **Add** cuando veas el dispositivo llamado 'Chimenea Royal Pro'.
- Introduce su nombre y contraseña WiFi y, a continuación, pulse el botón 'Siguiente' para emparejar.
- Al terminar, la pantalla del panel de control muestra "P4" y el LED de retroiluminación se ilumina en VERDE y parpadea 6 veces.

### INFORMACIÓN IMPORTANTE

- Activa el Bluetooth en tu teléfono móvil.
- Conecta tu teléfono móvil a la señal WiFi.

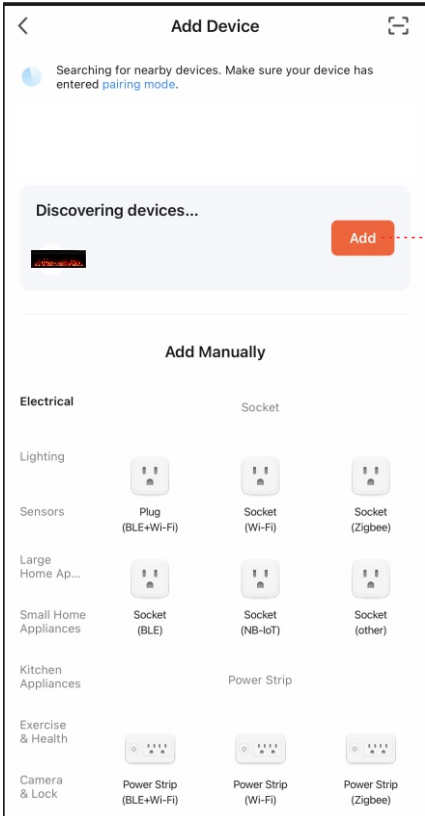

## Añadir dispositivo - Método 2 - (P0)

- Mantenga pulsado  en el mando a distancia o en el panel de control hasta que aparezca "P0" en el panel de control. A continuación, siga los pasos **A,B,C,D** siguientes.
- Introduzca el nombre y la contraseña WiFi y pulse el botón "Siguiente" para emparejar.
- Pulse el botón de flash rápido para "P0". El dispositivo se añade.
- Cuando se haya completado, la pantalla del panel de control mostrará "P4" y el LED se volverá VERDE y parpadeará 6 veces.

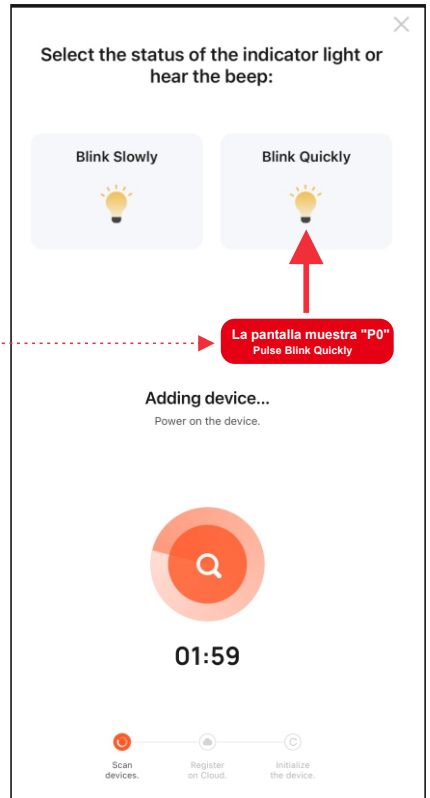
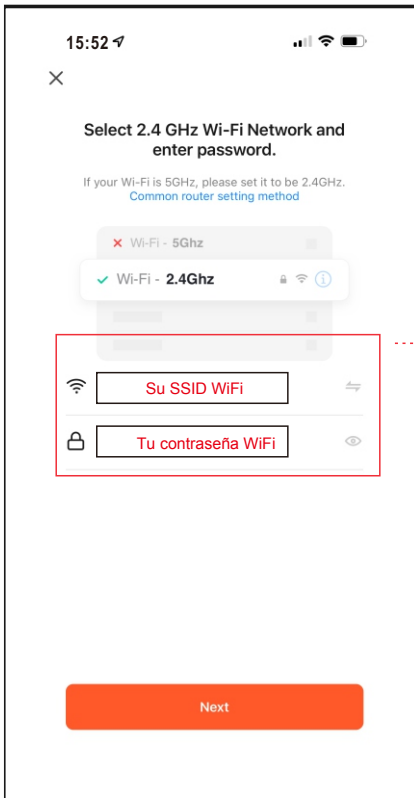
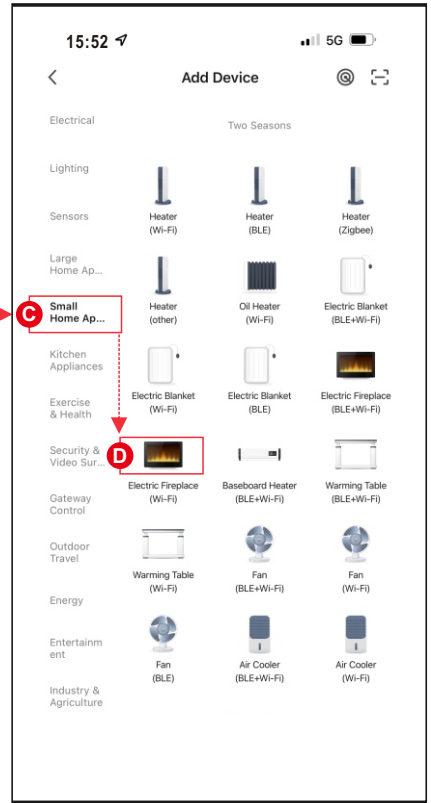
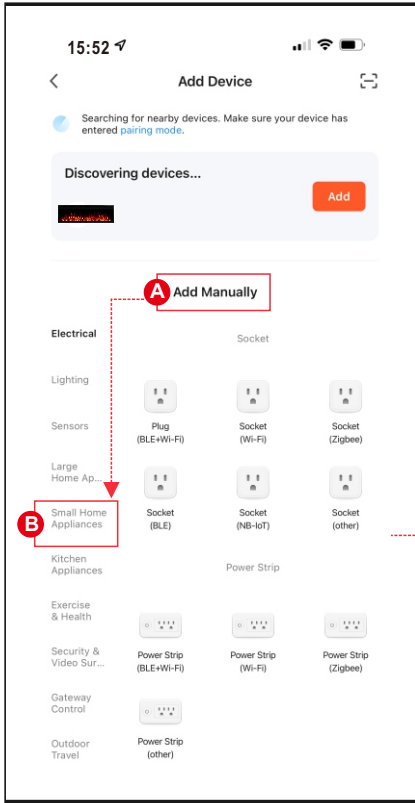
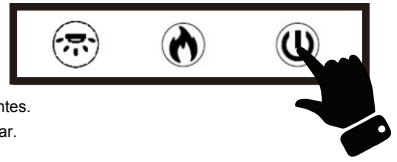



## Añadir dispositivo - Método 3 - (P1)

- Mantenga pulsado el botón X de  cuando a distancia o del panel de control hasta que aparezca "P1" en el panel de control. A continuación, siga los pasos A,B,C,D siguientes.
- Introduzca el nombre y la contraseña WiFi y pulse el botón "Siguiente" para emparejar.
- Pulse el botón "Parpadear lentamente" para que se añada el dispositivo "P1".
- Seleccione el punto de acceso del dispositivo (**SmartLife-xxxx**) y, a continuación, vuelva al dispositivo. El dispositivo se añade.
- Una vez completado, la pantalla del panel de control mostrará "P4" y el LED se volverá VERDE y parpadeará 6 veces.

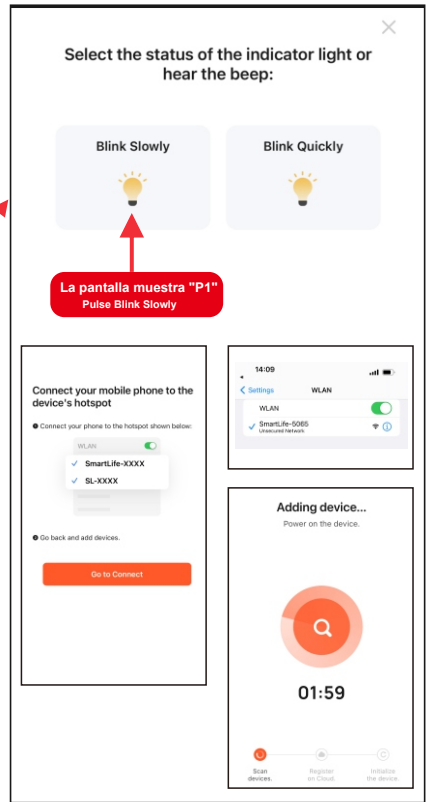
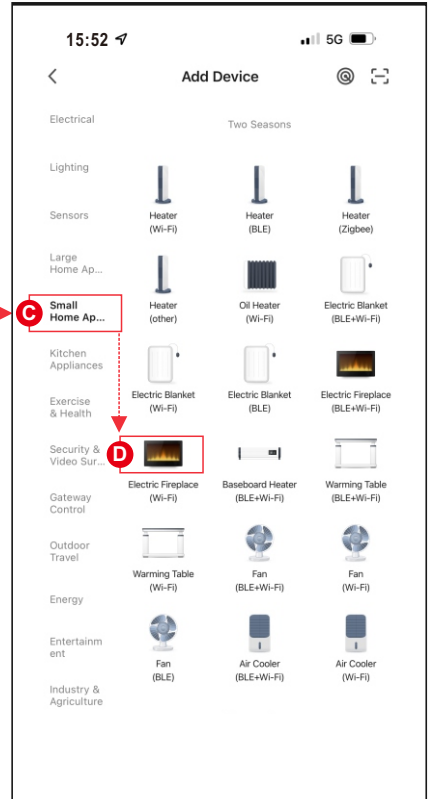
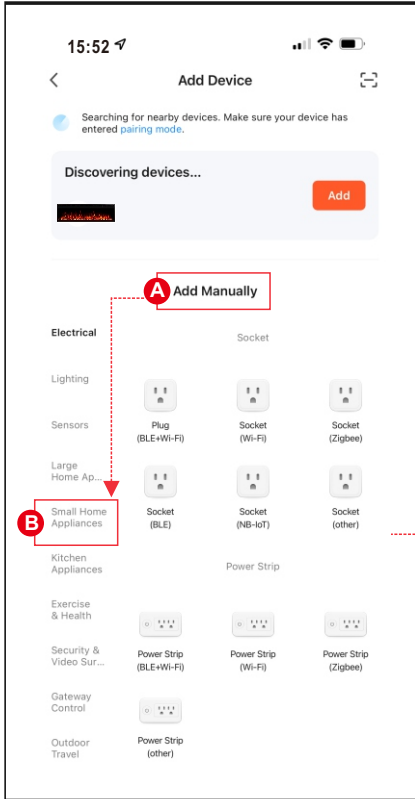

## 5.Completado

- Pulse Hecho para terminar.

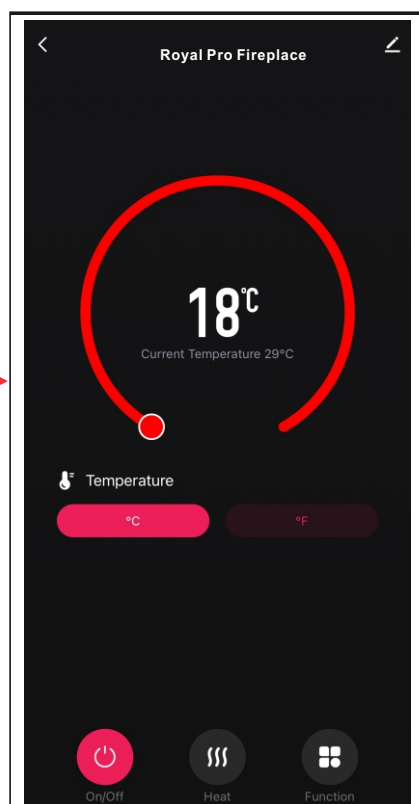
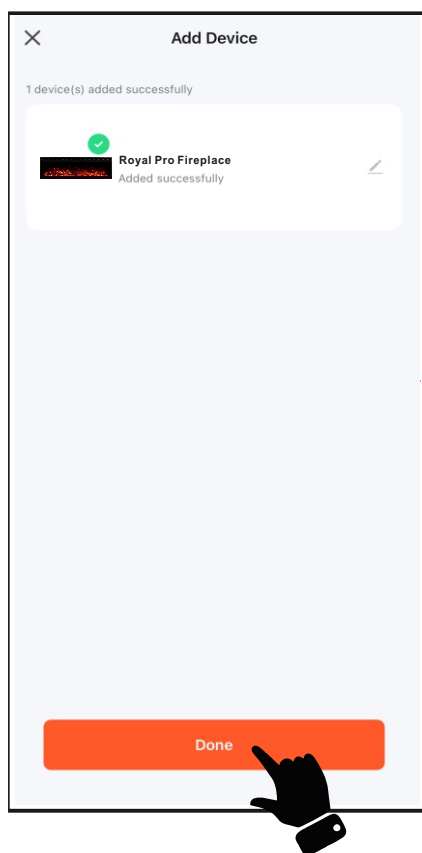

## Manual de aplicación

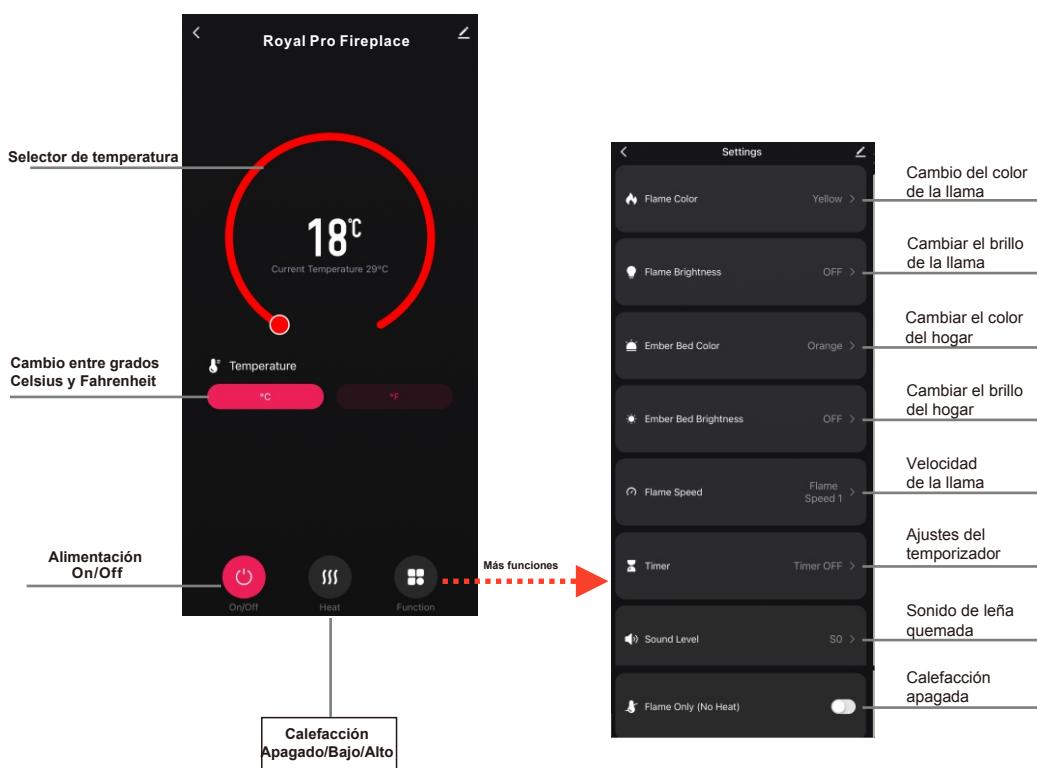

### NOTA

La aplicación sólo puede emparejar un dispositivo a la vez.

# INSERT 3D & CHEMINÉE ÉLECTRIQUE MURALE ENCASTRÉE

## MANUEL D'UTILISATION



45x60 / 45x75 / 45x90 / 60x100 / 60x40 / 60x60 / 60x80

Insert / Cheminée électrique encastrable

**AC 220V-240V 50Hz 1400-1600W**

**AV-INSERT-3D-60x40 (1000W)**

### **⚠ AVERTISSEMENT**

**Avant de raccorder ou d'utiliser l'appareil, lisez et comprenez le manuel d'utilisation complet, y compris toutes les consignes de sécurité. Le non-respect de cette exigence peut entraîner un incendie, un choc électrique ou des blessures graves.**

### **⚠ ATTENTION**

**Conservez ce manuel d'utilisation pour pouvoir l'utiliser dans le futur. Si vous vendez ou remettez l'appareil, il est essentiel que vous joigniez le manuel d'utilisation à celui-ci.**



# CONSIGNES DE SÉCURITÉ

## AVERTISSEMENT

**Lorsque vous utilisez de l'équipement électrique, prenez toujours des précautions de base pour réduire les risques d'incendie, de choc électrique et de blessures corporelles, en tenant compte de ce qui suit :**

- Lisez toutes les instructions avant d'utiliser cet appareil.
- L'appareil se réchauffe pendant le fonctionnement. Pour éviter les brûlures, ne touchez pas les surfaces chaudes. Si possible, utilisez les poignées pour déplacer l'appareil. Gardez les matériaux combustibles tels que meubles, oreillers, literie, documents, vêtements et rideaux à au moins 1 m de l'avant de l'appareil. Éloignez tous ces objets des côtés et de l'arrière de l'appareil. Pour éviter toute surchauffe, ne couvrez pas l'appareil.
- Soyez particulièrement prudent lorsque vous utilisez l'appareil de chauffage près d'enfants ou de personnes handicapées et lorsqu'il est allumé sans surveillance.
- Lorsqu'il n'est pas utilisé, débranchez l'appareil de l'alimentation électrique.
- N'utilisez pas l'appareil si le câble d'alimentation ou la fiche est endommagée, ou en cas de défaillance de l'appareil, de chute de hauteur. Retournez l'appareil à un centre de service agréé pour inspection, réglage électrique ou mécanique ou réparation.
- L'appareil est conçu uniquement pour un usage à l'intérieur.
- N'utilisez pas l'appareil dans les salles de bains, les buanderies et d'autres endroits similaires. Ne placez jamais l'appareil dans un endroit où il pourrait tomber dans une baignoire ou un autre réservoir d'eau.
- Ne faites pas passer le câble d'alimentation sous un tapis. Ne couvrez pas le câble avec des tapis ou des moquettes. Éloignez le câble des endroits fréquemment utilisés afin que personne ne trébuche dessus.
- Pour arrêter l'appareil, mettez tous les voyants sur "OFF", puis débranchez le câble d'alimentation de la prise murale.
- N'insérez pas ou ne laissez pas d'objets de quelque nature que ce soit pénétrer dans les ouvertures de ventilation ou les événements d'aération, car cela pourrait provoquer un choc électrique, un incendie ou endommager l'appareil.
- Pour éviter tout risque d'incendie, ne bloquez en aucune façon les entrées et sorties d'air. N'utilisez pas l'appareil sur des surfaces souples telles que des lits où les ouvertures peuvent être bloquées.
- Le foyer a des éléments chauffants à l'intérieur et peut produire des étincelles et des arcs électriques. N'utilisez pas l'appareil dans les zones de stockage d'essence, de peintures ou d'autres liquides inflammables.
- N'utilisez le foyer que de la façon décrite dans ce manuel. Toute autre utilisation non recommandée par le fabricant peut provoquer un incendie, un choc électrique ou des blessures corporelles.
- DANGER - Des températures élevées peuvent être générées dans des conditions de fonctionnement inadéquates. Ne couvrez pas tout ou partie de l'avant de l'appareil.
- Les lampes ne peuvent être remplacées qu'après que le foyer ait été débranché de l'alimentation électrique.
- Cet appareil n'est pas destiné à être utilisé par les personnes (y compris les enfants) ayant des capacités physiques, mentales ou sensorielles réduites ou un manque de connaissances ou d'expérience appropriées, à moins qu'elles ne soient sous la supervision d'une personne responsable de leur sécurité ou qu'elles ne reçoivent des instructions d'une telle personne. Il faut s'assurer que les enfants ne jouent pas avec l'appareil.
- ATTENTION : Afin d'éviter tout risque de remise à zéro involontaire des interrupteurs de surcharge thermique, le foyer ne doit pas être raccordé à un dispositif de commutation externe tel qu'un programmateur ou un circuit à allumage et extinction cyclique.

# Préparation







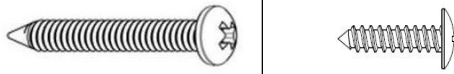
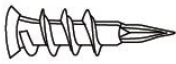
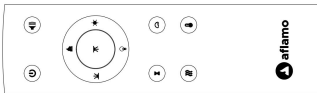

Ce produit est équipé d'un panneau de verre ! Soyez toujours très prudent lorsque vous manipulez du verre. Le non-respect de cette consigne peut entraîner des blessures corporelles ou des dommages matériels.

Retirez tous les composants et les éléments de montage du carton et placez-les sur une surface propre, souple et sèche. Les parties et les étapes de l'installation sont divisées en montage mural ou encastré. Vérifiez la liste des pièces pour vous assurer qu'il ne manque rien. Les matériaux d'emballage doivent être éliminés de façon appropriée. Dans la mesure du possible, les déchets devraient être remis pour retraitement.

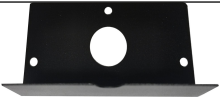
Les **outils suivants seront nécessaires (non inclus)** : tournevis Phillips, détecteur de fil et de profilés, niveau à bulle, ruban à mesurer, perceuse électrique, foret à bois 1/4", marteau.

## Composants et éléments de fixation

 <p><b>A – Foyer</b></p>	 <p><b>B- Vis à bois</b></p>		 <p><b>C- Ancrages</b></p>	
	 <p><b>D- Télécommande</b></p>		 <p><b>E - Couvercle en métal</b></p>	
 <p><b>F - Couvercle en métal</b></p>	 <p><b>G- Connecteur de boîte</b></p>	 <p><b>H- Cristaux</b></p>	 <p><b>I- Bûches</b></p>	 <p><b>J-Vermiculite</b></p>

## Spécification et Dimension

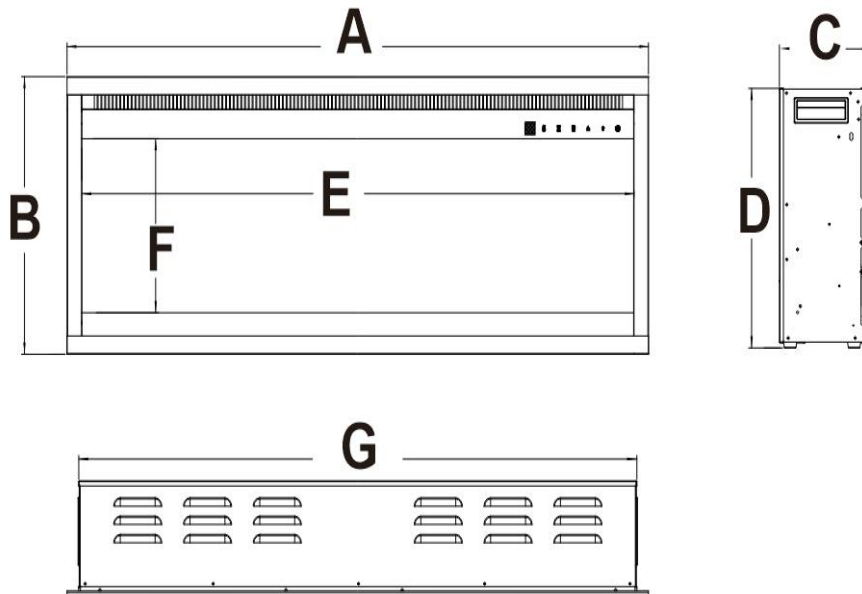

## Dimensions du produit (mm)

Model	A	B	C	D	E	F	G
45x60	23-5/8" [600mm]	17-3/4" [450mm]	7-7/8" [200mm]	16-3/4" [425mm]	21-5/8" [550mm]	12-1/4" [308mm]	22" [560mm]
45x75	29-1/2" [750mm]	17-3/4" [450mm]	7-7/8" [200mm]	16-3/4" [425mm]	27-9/16" [700mm]	12-1/4" [308mm]	28" [710mm]
45x90	35-7/16" [900mm]	17-3/4" [450mm]	7-7/8" [200mm]	16-3/4" [425mm]	33-7/16" [850mm]	12-1/4" [308mm]	33-7/8" [860mm]
60x40	15-3/4" [400mm]	23-5/8" [600mm]	7-7/8" [200mm]	22-7/8" [580mm]	13-3/4" [350mm]	17-5/8" [449mm]	14-1/4" [361mm]
60x60	23-5/8" [600mm]	23-5/8" [600mm]	7-7/8" [200mm]	22-7/8" [580mm]	21-5/8" [550mm]	17-5/8" [449mm]	22-1/8" [561mm]
60x80	31-1/2" [800mm]	23-5/8" [600mm]	7-7/8" [200mm]	22-7/8" [580mm]	29-1/2" [750mm]	17-5/8" [449mm]	30" [761mm]
60x100	39-3/8" [1000mm]	23-5/8" [600mm]	7-7/8" [200mm]	22-7/8" [580mm]	37-3/8" [950mm]	17-5/8" [449mm]	37-7/8" [961mm]

## Montage et installation

L'appareil est conçu pour être monté sur un mur, encastré et/ou dans un boîtier. Choisissez un endroit qui n'est pas sensible à l'humidité et éloigné des rideaux, des meubles et de la circulation intense.

**ATTENTION : Respectez toutes les réglementations électriques nationales et locales. La cheminée électrique est livrée avec une fiche d'alimentation. Pour passer au câblage, veuillez vous reporter à la section relative à l'installation du câblage.**

### DISTANCE MINIMALE PAR RAPPORT AUX MATÉRIAUX INFLAMMABLES

Les mesures sont effectuées à partir de la façade en verre.

Bas	0"	Haut	11.8" (300mm) à partir du boîtier
Côtés	0"	Haut	11.8" (300mm) à partir du plafond
Arrière	0"	Front	39.4" (1000mm)

### DISTANCE MINIMALE PAR RAPPORT AU BOÎTIER

## ! ATTENTION

**LORS DE L'UTILISATION DE PEINTURE OU DE VERNIS POUR LA FINITION DU BOÎTIER, LA PEINTURE OU LE VERNIS DOIT ÊTRE RÉSISTANT À LA CHALEUR POUR ÉVITER LA DÉCOLORATION.**

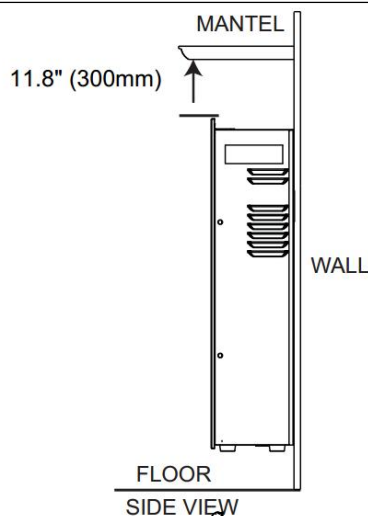

# Montage de la connexion fixe dans la niche

## ⚠ ATTENTION

AVANT DE COMMENCER LE TRAVAIL, ÉTEIGNEZ COMPLÈTEMENT L'APPAREIL ET ATTENDEZ QU'IL REFROIDISSE. SEULE UNE PERSONNE QUALIFIÉE PEUT EFFECTUER DES TRAVAUX D'ENTRETIEN ET DE RÉPARATION.

### CONNEXION FIXE

Dans le cas d'une connexion fixe, un électricien qualifié doit débrancher la connexion câblée et connecter l'appareil directement au câblage de la maison. **ATTENTION : Interrupteur de 15 ampères (ou plus) requis.**

À la connexion fixe, l'appareil doit être branché et mis à la terre conformément aux réglementations locales. En l'absence de réglementation locale, le NATIONAL ELECTRICAL CODE doit être appliqué.

Fig.A



Fig.B

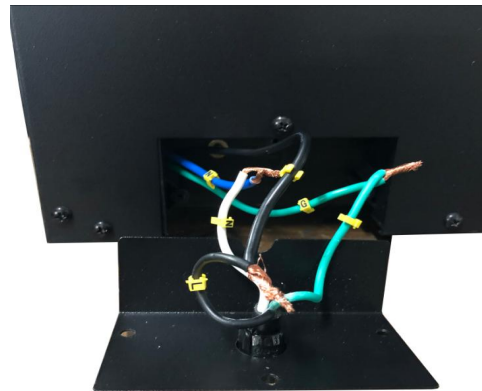

### TOUT D'ABORD, DÉBRANCHEZ L'ALIMENTATION ÉLECTRIQUE DE L'INTERRUPTEUR

- Retirez les trois vis pour enlever le couvercle à droite du fond de l'appareil comme indiqué ci-dessus (VOIR LA FIG. A).
- Retirez le connecteur du câble d'alimentation. Le câble d'alimentation ne sera plus nécessaire (VOIR LA FIG. B).
- Faire un trou de 7/8 » (22,2 mm) dans le nouveau couvercle fourni. Connectez le connecteur à travers le trou du couvercle. Faites passer les fils par le connecteur.
- Connectez les fils de terre verts (G), les fils blancs standard (N) et ensuite les fils thermoélectriques noirs (L) en utilisant les connecteurs (VOIR LA FIG. C).
- Vissez le couvercle à l'aide de trois vis, comme indiqué sur la FIG. 4-1.

Fig.C

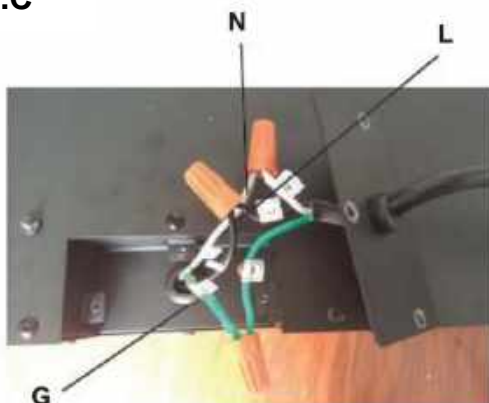

7/8" (22.2mm)  
Diameter



Connecteur



Couvercle

## Retrait / installation de la vitre frontale

- Retirer toutes les vis de la partie supérieure du panneau de verre.
- Inclinez la vitre avant vers l'avant et demandez à deux personnes de sortir le panneau de verre.
- Inversez ces étapes pour réinstaller la vitre avant.

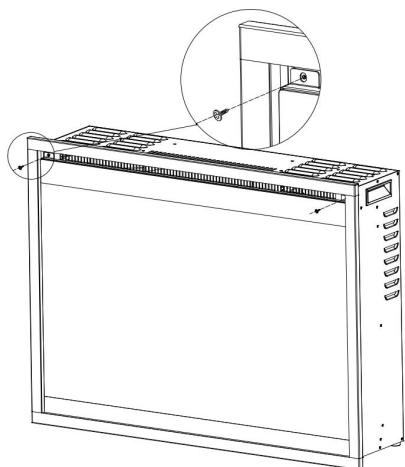

Fig. 1-1

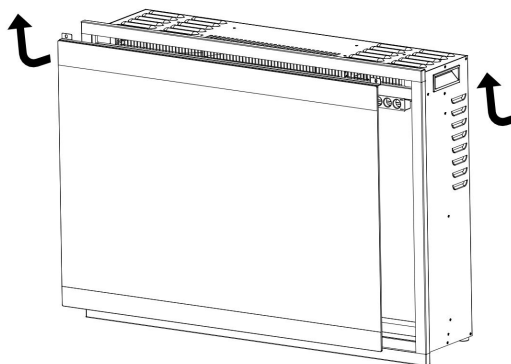
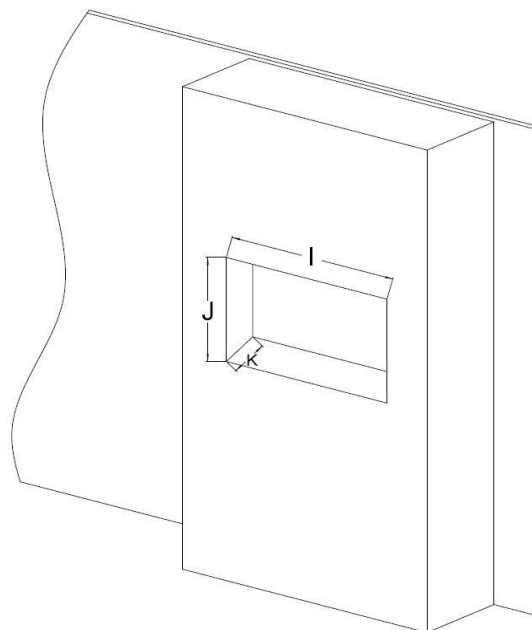
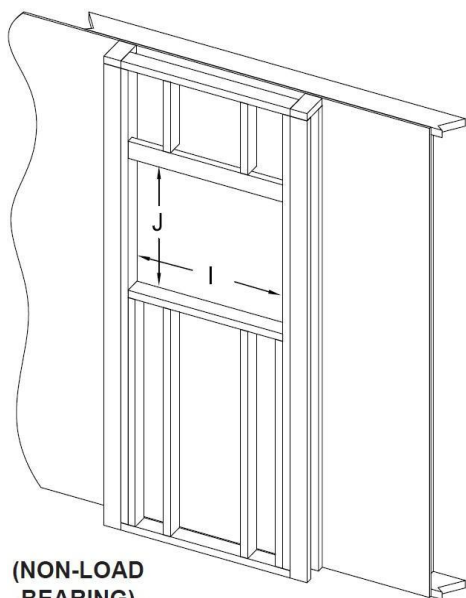

Fig. 1-2

## Pré-installation de l'encastrement dans le mur / Encadrement brut

**En raison de la diversité des matériaux utilisés sur les différents murs, il est fortement recommandé de consulter votre constructeur local avant d'installer cet appareil.**

- Choisissez un emplacement qui n'est pas sujet à l'humidité et qui est situé à au moins 36" (94,1 cm) des matériaux combustibles tels que les rideaux, les meubles, la literie, le papier, etc.
- Créez un cadre d'encastrement avec l'électricité (voir ci-dessous "cadre").
- Retirez la vitre frontale (voir la section "Dépose / installation de la vitre frontale").
- Tenez l'appareil vers le haut pour vous assurer qu'il s'insère dans l'encadrement.





Model	J	I	K
45x60	17-1/8" [435mm]	22-3/8" [568mm]	8-1/4" [210mm]
45x75	17-1/8" [435mm]	28-1/4" [718mm]	8-1/4" [210mm]
45x90	17-1/8" [435mm]	34-1/8" [868mm]	8-1/4" [210mm]
60x40	23-1/8" [586mm]	14-1/2" [368mm]	8-1/4" [210mm]
60x60	23-1/8" [586mm]	22-3/8" [568mm]	8-1/4" [210mm]
60x80	23-1/8" [586mm]	30-1/4" [768mm]	8-1/4" [210mm]
60x100	23-1/8" [586mm]	38-1/8" [968mm]	8-1/4" [210mm]

## Installation murale encadrée

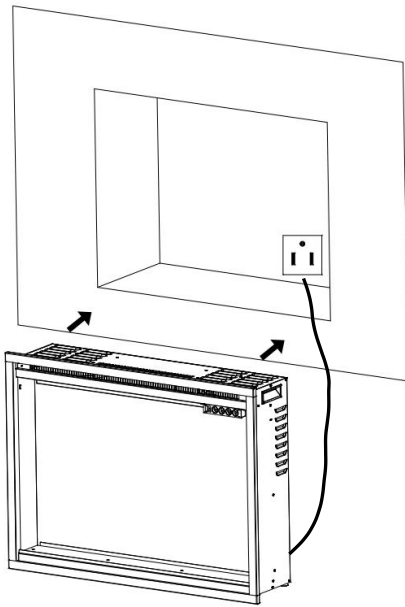

Fig. 2-1

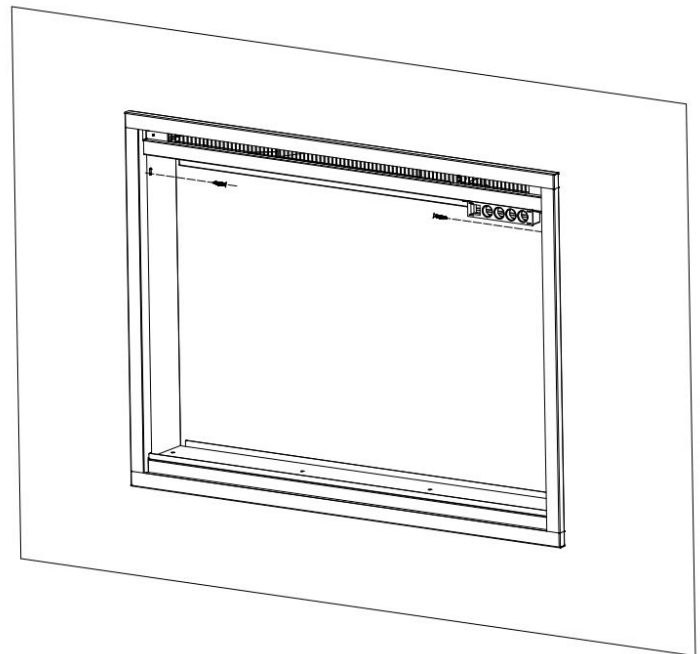

Fig. 2-2

1. Alimentez le foyer en le branchant sur la prise murale.
2. Demandez à deux personnes adultes de soulever le foyer et de l'insérer dans le cadre d'encastrement, puis de le fixer en installant **2** vis à bois (**B**) dans les trous (**Fig. 2-1, Fig 2-2**).
3. Placez les cristaux décoratifs et les bûches sur le lit de braises, puis réinstallez la vitre frontale.
4. Inversez ces étapes pour réinstaller la vitre avant.

# Installation des cache-vis métalliques

Placez les deux couvercles métalliques sur les vis. Des aimants préinstallés dans le foyer maintiendront les couvercles en place.

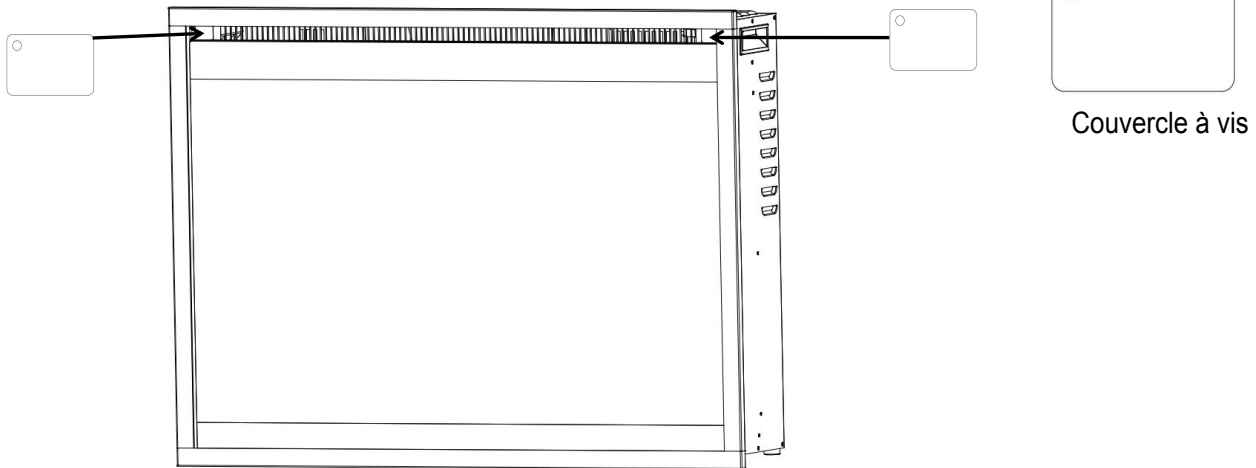

Fig.3

# Bûches / Cristaux de fumée / Installation de vermiculite

**A.** La façade en verre doit être retirée et l'appareil doit être monté à son emplacement définitif avant l'installation du jeu de bûches et des cristaux.

**B.** Placez soigneusement les cristaux fumés ( **G** ) dans le bac inférieur situé à l'avant de l'appareil, comme illustré.

Appliquez une couche uniforme d'un côté à l'autre. Placez la vermiculite noire au hasard sur la surface des cristaux. **Fig. 4-1.**

**C.** Placer les bûches ( **H** ) sur les cristaux fumés. **Fig. 4-2.**



Fig. 4-1



Fig. 4-2

# Utilisation



Avant de **raccorder** ou d'**utiliser** l'appareil, **lisez et comprenez** le manuel d'utilisation complet, y compris **toutes les consignes de sécurité**. Le non-respect de cette exigence peut entraîner un **incendie, un choc électrique, des blessures graves ou la mort**.

## Mise sous tension

Branchez le câble d'alimentation à une prise AC 220-240 V (voir **INSTRUCTIONS DE SÉCURITÉ IMPORTANTES pages 2 et 3**). Assurez-vous que la prise de courant est en bon état et que la fiche n'est pas desserrée. **NE dépassez JAMAIS** le courant admissible pour le circuit. **NE branchez pas** d'autres appareils au même circuit.

## Modes d'utilisation

Le foyer peut être utilisé avec le PANNEAU TACTILE dans la partie avant du foyer ou avec la TÉLÉCOMMANDE qui est alimentée par pile.

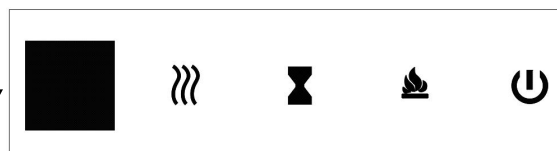

Avant d'utiliser l'appareil, lisez les **INSTRUCTIONS DE SÉCURITÉ IMPORTANTES** sur les **pages 2 et 3** et suivez-les.



Panneau de commande tactile



## Fonctionnement du panneau de commande tactile



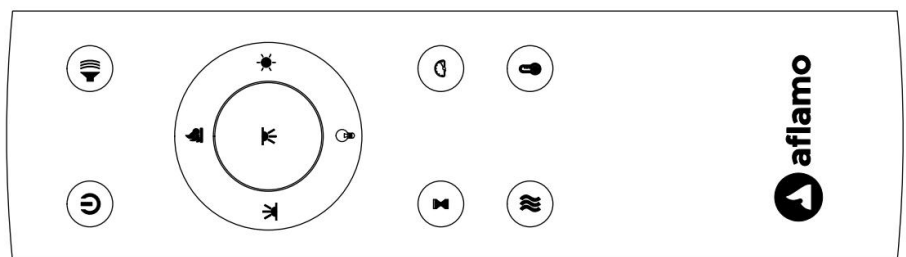

BOUTON	FONCTION	FONCTIONNEMENT ET SIGNALISATION
 <b>POWER</b>	<p><b>ACTIVÉE</b> Active les fonctions du panneau de commande et de la télécommande. Active l'effet de flamme.</p> <p><b>DÉSACTIVÉE</b> Verrouille les fonctions du panneau de commande et de la télécommande. Désactive l'effet de flamme.</p>	<ol style="list-style-type: none"> <li><b>Appuyez une fois</b> : Le voyant s'allumera. Activation de l'alimentation électrique. Toutes les fonctions sont actives.</li> <li><b>Appuyez à nouveau</b> : L'effet de flamme s'éteint. L'appareil est en mode veille. Toutes les fonctions sont inactives.</li> </ol>
 <b>FLAME COLOR</b>	<p><b>Bouton de COULEUR</b> : Changement de couleur pour l'effet de flamme.</p> <p><b>ATTENTION</b> : L'effet de couleur reste activé jusqu'à ce que le bouton d'alimentation soit appuyé. L'effet de couleur de la flamme doit être activé pour que le dispositif de chauffage démarre.</p>	<ol style="list-style-type: none"> <li><b>Appuyez une fois</b> : Changement de couleur de la flamme.</li> <li><b>Appuyez à nouveau</b> jusqu'à ce que le réglage désiré soit atteint. Au total, 3 couleurs de flammes.</li> </ol>



 <b>TIMER</b>	<p><b>Bouton de programmation</b> : Réglage du programmateur pour éteindre le foyer à un certain moment.</p> <p>Plage de réglage de 0,5 à 8 heures.</p>	<ol style="list-style-type: none"> <li>1. <b>Appuyez une fois</b> : Le voyant s'allumera. Programmateur réglé sur 0,5 heure.</li> <li>2. <b>Appuyez à nouveau jusqu'à ce que le réglage désiré soit atteint</b>. Le voyant indique le réglage.</li> </ol>
 <b>HEATER</b>	<p><b>Touche HEATER</b> : Permet d'allumer et d'éteindre le chauffage.</p> <p><b>REMARQUE</b> : Pour éviter toute surchauffe, le ventilateur du chauffage souffle de l'air frais pendant 8 à 10 secondes après l'arrêt du chauffage.</p>	<ol style="list-style-type: none"> <li>1. Appuyer une fois. L'indicateur s'allume. Le ventilateur souffle de l'air frais pendant 10 secondes. Le chauffage de 750 W se met en marche et souffle de l'air chaud.</li> <li>2. Appuyer à nouveau. L'indicateur s'allume. Le chauffage de 1500 W s'allume et souffle de l'air chaud.</li> <li>3. Appuyer à nouveau. Les radiateurs s'éteignent.</li> </ol>



## Fonctionnement de la télécommande

BOUTON	FONCTION	FONCTIONNEMENT ET SIGNALISATION																																																				
 <b>POWER</b>	<p><b>ACTIVÉE</b> Active les fonctions du panneau de commande et de la télécommande. Active l'effet de flamme.</p> <p><b>DÉSACTIVÉE</b> Verrouille les fonctions du panneau de commande et de la télécommande. Désactive l'effet de flamme.</p>	<ol style="list-style-type: none"> <li>1. <b>Appuyez une fois</b> : Le voyant s'allumera. Activation de l'alimentation électrique. Toutes les fonctions sont actives.</li> <li>2. <b>Appuyez à nouveau</b> : L'effet de flamme s'éteint. L'appareil est en mode veille. Toutes les fonctions sont inactives.</li> </ol>																																																				
 <b>TEMP</b>	<ol style="list-style-type: none"> <li>1. <b>Appuyer une fois</b> : l'indicateur de l'écran tactile devient actif.</li> <li>2. <b>Appuyer à nouveau</b> sur la touche jusqu'à ce que le réglage souhaité soit atteint. L'écran numérique affiche les cercles de réglage comme ci-dessous.</li> </ol> <table border="1" data-bbox="277 1459 1511 1627"> <tr> <td>NO</td> <td>0</td> <td>1</td> <td>2</td> <td>3</td> <td>4</td> <td>5</td> <td>6</td> <td>7</td> <td>8</td> <td>9</td> <td>10</td> <td>N</td> </tr> <tr> <td>°C</td> <td>20</td> <td>21</td> <td>22</td> <td>23</td> <td>24</td> <td>25</td> <td>26</td> <td>27</td> <td>28</td> <td>29</td> <td>30</td> <td>C</td> </tr> <tr> <td>°F</td> <td>68</td> <td>70</td> <td>72</td> <td>74</td> <td>76</td> <td>78</td> <td>80</td> <td>82</td> <td>84</td> <td>86</td> <td>88</td> <td>F</td> </tr> <tr> <td></td> <td>69</td> <td>71</td> <td>73</td> <td>75</td> <td>77</td> <td>79</td> <td>81</td> <td>83</td> <td>85</td> <td>87</td> <td></td> <td></td> </tr> </table> <p><b>REMARQUE</b> : Appuyez sur le bouton pendant 5 secondes pour passer de °C à °F.</p>		NO	0	1	2	3	4	5	6	7	8	9	10	N	°C	20	21	22	23	24	25	26	27	28	29	30	C	°F	68	70	72	74	76	78	80	82	84	86	88	F		69	71	73	75	77	79	81	83	85	87		
NO	0	1	2	3	4	5	6	7	8	9	10	N																																										
°C	20	21	22	23	24	25	26	27	28	29	30	C																																										
°F	68	70	72	74	76	78	80	82	84	86	88	F																																										
	69	71	73	75	77	79	81	83	85	87																																												
 <b>TIMER</b>	<p><b>Bouton de programmation</b> : Réglage du programmateur pour éteindre le foyer à un certain moment.</p> <p>Plage de réglage de 0,5 à 8 heures.</p>	<ol style="list-style-type: none"> <li>1. <b>Appuyez une fois</b> : Le voyant s'allumera. Programmateur réglé sur 0,5 heure.</li> <li>2. <b>Appuyez à nouveau jusqu'à ce que le réglage désiré soit atteint</b>. Le voyant indique le réglage.</li> </ol>																																																				

 <b>FLAME</b> <b>SPEED</b>	<p><b>Vitesse de l'effet :</b> Vitesse de changer l'effet de flamme. Il y a 5 niveaux de vitesse.</p>	<ol style="list-style-type: none"> <li>1. <b>Appuyez une fois.</b> Le voyant s'allumera. Il y a un changement de vitesse</li> <li>2. <b>Appuyez à nouveau</b> jusqu'à ce que le réglage désiré soit atteint. La valeur par défaut est 02.</li> </ol>
 <b>FLAME</b> <b>COLOR</b>	<p><b>Bouton de COULEUR :</b> Changement de couleur pour l'effet de flamme.  <b>ATTENTION :</b> L'effet de couleur reste activé jusqu'à ce que le bouton d'alimentation soit appuyé. L'effet de couleur de la flamme doit être activé pour que le dispositif de chauffage démarre.</p>	<ol style="list-style-type: none"> <li>1. <b>Appuyez une fois :</b> Changement de couleur de la flamme.</li> <li>2. <b>Appuyez à nouveau</b> jusqu'à ce que le réglage désiré soit atteint. Au total, 3 couleurs de flammes.</li> </ol>
 <b>FLAME</b> <b>BRIGHTNESS</b>	<p><b>Bouton de FLAMME :</b> permet de régler la luminosité de la flamme.  <b>ATTENTION :</b> L'effet de flamme reste activé jusqu'à ce que le bouton d'alimentation soit appuyé. L'effet de flamme doit être activé pour que le dispositif de chauffage démarre.</p>	<ol style="list-style-type: none"> <li>1. <b>Appuyez une fois :</b> Changement de la luminosité de l'effet de flamme.</li> <li>2. <b>Appuyez à nouveau</b> jusqu'à ce que le réglage désiré soit atteint.</li> </ol>
 <b>EMBER</b> <b>LIGHTS</b>	<p><b>Bouton de rétro-éclairage des bûches:</b> Fait changer la couleur au bas de l'effet.  <b>ATTENTION :</b> L'effet de couleur reste activé jusqu'à ce que le bouton d'alimentation soit appuyé.  <b>ATTENTION :</b> Ce foyer a une fonction de sauvegarde des réglages de rétro-éclairage.</p>	<ol style="list-style-type: none"> <li>1. <b>Appuyez une fois.</b> Changement de couleur du rétro-éclairage.</li> <li>2. <b>Appuyez à nouveau</b> jusqu'à ce que le réglage désiré soit atteint. 13 couleurs disponibles.</li> <li>3. <b>Cycle automatique :</b> Lorsque vous appuyez 14 fois sur cette touche, les couleurs du rétroéclairage changent automatiquement (REMARQUE : Le changement de couleur prend 15 secondes.)</li> </ol>
 <b>EMBER</b> <b>BRIGHTNESS</b>	<p><b>Luminosité du rétroéclairage:</b> Changement de luminosité du rétro-éclairage.  <b>ATTENTION :</b> La luminosité du rétroéclairage reste active jusqu'à ce que le bouton d'alimentation soit appuyé.</p>	<ol style="list-style-type: none"> <li>1. <b>Appuyez une fois.</b> Changement de luminosité du rétro-éclairage.</li> <li>2. <b>Appuyez à nouveau</b> jusqu'à ce que le réglage désiré soit atteint. 5 niveaux disponibles.  <b>Depuis L1 - L2 - L3 - L4 - L5-L0 (OFF)</b></li> </ol>
 <b>DOWN</b> <b>LIGHTS</b>	<p><b>Bouton d'éclairage LED vers le bas:</b> change la couleur de l'effet de lumière vers le bas.  <b>REMARQUE:</b> L'effet de couleur de la lumière vers le bas reste activé jusqu'à ce que le bouton d'alimentation soit éteint.  <b>REMARQUE:</b> ce foyer est doté d'une fonction de mémoire pour la flamme.</p>	<ol style="list-style-type: none"> <li>1. <b>Appuyez une fois.</b> L'effet de couleur de la lumière LED vers le bas change.</li> <li>2. <b>Appuyez à nouveau</b> jusqu'à ce que le réglage souhaité soit atteint. Il y a un total de 13 couleurs..</li> <li>3. <b>Fonction de cycle automatique :</b> lorsque vous appuyez sur la 14e fois, le voyant LED vers le bas effectuera un cycle automatique.</li> </ol>

 <b>CRACKER</b>	<b>Bouton du son du craquement de la flamme</b> : Contrôle le son du craquement de la flamme. Il existe 4 niveaux de réglage : Faible, Moyen, Fort, Désactivé.	<ol style="list-style-type: none"> <li>1. <b>Appuyer une fois</b>. Le son de craquement du feu change.</li> <li>2. <b>Appuyer à nouveau</b> sur la touche jusqu'à ce que le réglage souhaité soit atteint.</li> </ol>
 <b>HEATER</b>	<b>Touche HEATER</b> : Permet d'allumer et d'éteindre le chauffage.  <b>REMARQUE</b> : Pour éviter toute surchauffe, le ventilateur du chauffage souffle de l'air frais pendant 8 à 10 secondes après l'arrêt du chauffage.	<ol style="list-style-type: none"> <li>1. Appuyer une fois. L'indicateur s'allume. Le ventilateur souffle de l'air frais pendant 10 secondes. Le chauffage de 750 W se met en marche et souffle de l'air chaud.</li> <li>2. Appuyer à nouveau. L'indicateur s'allume. Le chauffage de 1500 W s'allume et souffle de l'air chaud.</li> <li>3. Appuyer à nouveau. Les radiateurs s'éteignent.</li> </ol>

**ATTENTION** La première fois que le dispositif de chauffage est mis en marche, une légère odeur peut apparaître. Ceci est normal et ne devrait pas être répété à moins que le dispositif de chauffage ne soit pas utilisé pendant une longue période.

**ATTENTION** Pour améliorer le fonctionnement, **pointez** la télécommande vers l'avant du foyer. **N'appuyez PAS trop vite sur les boutons**. Attendez un moment jusqu'à ce que l'appareil réponde aux commandes.

## Limiteur de température

Le dispositif de chauffage est équipé d'un limiteur de température. Si une température dangereusement élevée est atteinte, le dispositif de chauffage s'éteint. Afin de remettre le fonctionnement :

1. Débranchez le câble d'alimentation de la prise murale.
2. Mettez l'interrupteur ON/OFF du PANNEAU DE COMMANDE sur OFF. **Attendez 5 minutes**
3. Vérifiez que les grilles de ventilation du foyer ne sont pas couvertes ou obstruées par la poussière. En cas de colmatage, utilisez un aspirateur pour les nettoyer.
4. L'interrupteur étant réglé sur OFF, rebranchez le câble d'alimentation à la prise murale.
5. Si le problème persiste, faites vérifier la prise et le câblage par un spécialiste.

## Informations sur les piles de la télécommande

- La télécommande fonctionne avec deux piles **AAA (Non inclus)**

 **Ne jetez pas les piles au feu.** Le non-respect de cette consigne **peut entraîner une explosion**. Les piles usagées doivent être jetées dans des conteneurs spécialement identifiés ou transférées au point de collecte sélective des déchets communautaires.

# Nettoyage et entretien

## Nettoyage



Éteignez **TOUJOURS** le dispositif de chauffage et **débranchez le câble d'alimentation de la prise murale** avant de nettoyer, entretenir ou déplacer le foyer. Le non-respect de cette exigence peut entraîner un **incendie, un choc électrique pu des blessures graves**.



**N'immergez JAMAIS l'appareil dans l'eau ou ne le pulvérisez pas avec de l'eau.** Vous risqueriez de provoquer un **choc électrique, un incendie ou des blessures corporelles**.

### Pièces métalliques :

- Polir avec un chiffon sec légèrement humidifié avec un nettoyant à base d'huile d'agrumes.
- **N'UTILISEZ PAS** de produits à polir le laiton ou de nettoyants ménagers car ces produits peuvent endommager le fini métallique.

### Pièces en verre :

- Utilisez un nettoyant pour vitres de haute qualité, vaporisé sur un chiffon ou une serviette. Essuyez soigneusement avec un essuie-tout ou un chiffon non pelucheux.
- **N'utilisez JAMAIS** de nettoyants abrasifs, d'aérosols ou d'autres produits qui peuvent gratter la surface.

### Grilles de ventilation :

- Enlevez la poussière et la saleté des surfaces du dispositif de chauffage et de la grille à l'aide d'un aspirateur ou d'un chiffon.

### Pièces en plastiques :

- Essuyez doucement avec un chiffon légèrement humidifié avec une solution douce de liquide vaisselle et d'eau tiède.
- **N'utilisez JAMAIS** de nettoyants abrasifs, d'aérosols ou d'autres produits qui peuvent gratter la surface.

## Entretien



**Risque de chocs électriques ! N'OUVREZ AUCUN panneau ! L'appareil ne contient aucune pièce à réparer par l'utilisateur !**



**Éteignez TOUJOURS** le dispositif de chauffage et **débranchez le câble d'alimentation de la prise murale** avant de nettoyer, entretenir ou déplacer le foyer. Le non-respect de cette exigence peut entraîner un **incendie, un choc électrique pu des blessures graves.**

### Pièces électriques et mobiles :

- Les moteurs des ventilateurs sont lubrifiés en usine et ne nécessitent pas de lubrification ultérieure.
- Les composants électriques sont intégrés dans l'appareil et ne peuvent pas être réparés par l'utilisateur.

### Stockage :

Lorsque l'appareil n'est pas utilisé, stockez-le dans un endroit propre et sec.



**AVERTISSEMENT !** Les composants électriques internes **ne sont PAS destinés** à être réparés par l'utilisateur.



### Élimination et recyclage :

Ne jetez pas cet appareil avec les déchets municipaux ordinaires non triés. Utilisez des points de collecte spéciaux. Contactez les autorités locales pour obtenir des renseignements sur les systèmes de collecte disponibles. Lors de l'élimination d'équipements électriques à des décharges, des substances dangereuses peuvent pénétrer dans les eaux souterraines et dans la chaîne alimentaire, ce qui peut avoir un effet négatif sur la santé et le bien-être.

Si vous remplacez des appareils usagés par des appareils neufs, le vendeur est tenu par la loi de les reprendre pour les éliminer sans frais supplémentaires.



# Instructions pour le raccordement des applications

## 1. Téléchargement d'applications

- Téléchargez l'application "Tuya Smart".
- Scannez le code QR.
- Activez le "GPS" sur l'appareil mobile.



**NOTE** Assurez-vous que votre téléphone portable est bien connecté au signal WiFi le plus proche. L'application ne peut appairer qu'un seul appareil à la fois.

## 2.. Enregistrement

- Inscrivez-vous en utilisant votre adresse électronique ou votre numéro de téléphone portable comme nom d'utilisateur.
- Créez un mot de passe pour votre compte.

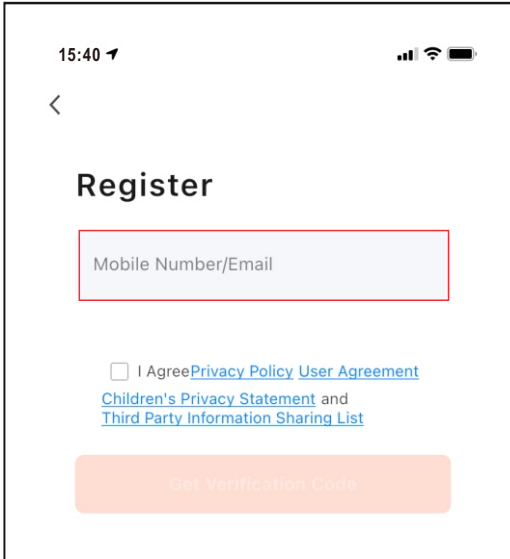

## 3. Ajouter un dispositif

Une fois que vous avez créé votre compte, connectez-vous et sélectionnez le bouton "Ajouter un appareil".

**Il existe trois méthodes pour ajouter une cheminée électrique.**

- Méthode 1 : Ajout par Bluetooth. Activez le Bluetooth sur votre téléphone avant de procéder à l'ajout.
- Méthode 2 : Ajouter manuellement en mode "P0". Suivez les étapes A,B,C,D ci-dessous.
- Méthode 3 : Ajouter manuellement en mode "P1". Suivez les étapes A,B,C,D ci-dessous.

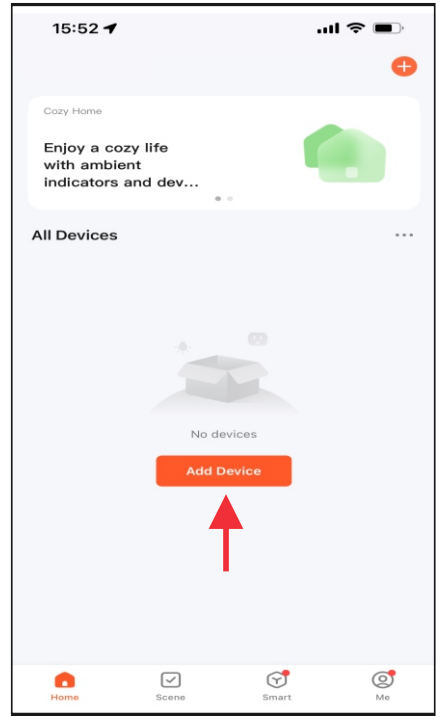

## Ajouter un appareil - Méthode 1 (Bluetooth)

- Appuyez sur le bouton **Add** lorsque vous voyez l'appareil nommé 'Royal Pro Fireplace'.
- Saisissez votre nom et votre mot de passe WiFi, puis appuyez sur le bouton "Suivant" pour procéder à l'appairage.
- Lorsque l'opération est terminée, l'écran du panneau de commande affiche "P4" et la LED de rétroéclairage s'allume en VERT et clignote 6 fois.

### INFORMATIONS IMPORTANTES

- Bluetooth sur votre téléphone portable.
- Connectez votre téléphone portable au signal WiFi.

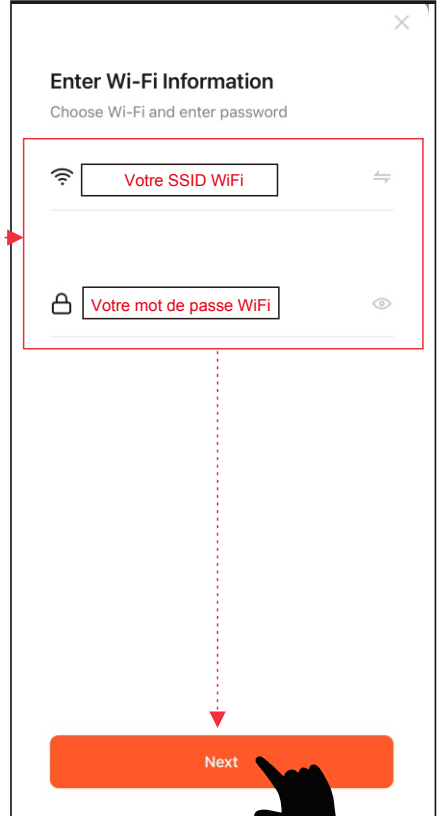
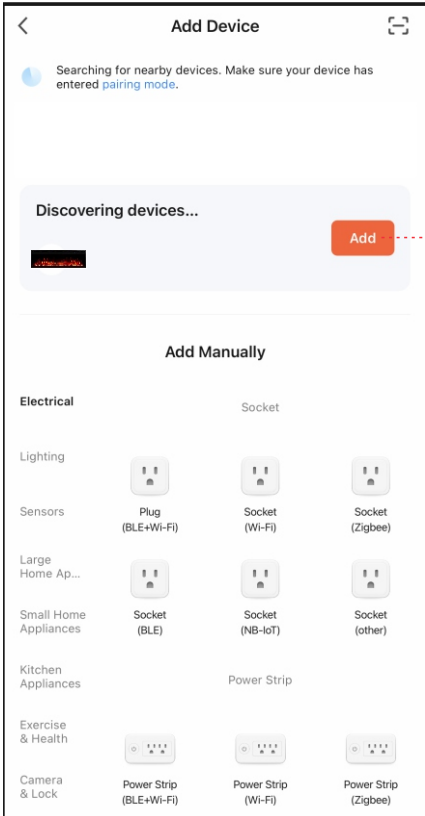



## Ajouter un dispositif - Méthode 2 - (P0)

- Appuyez sur la touche de la télécommande ou du panneau de commande et maintenez-la enfoncée jusqu'à ce que "P0" apparaisse sur le panneau de commande. Suivez ensuite les étapes **A**, **B**, **C**, **D** ci-dessous.
- Saisissez le nom et le mot de passe WiFi, puis appuyez sur le bouton "Next" pour procéder à l'appariement.
- Appuyez sur le bouton d'allumage rapide pour "P0". L'appareil est ajouté.
- Une fois l'opération terminée, l'écran du panneau de contrôle affiche "P4" et la LED devient VERTE et clignote 6 fois.

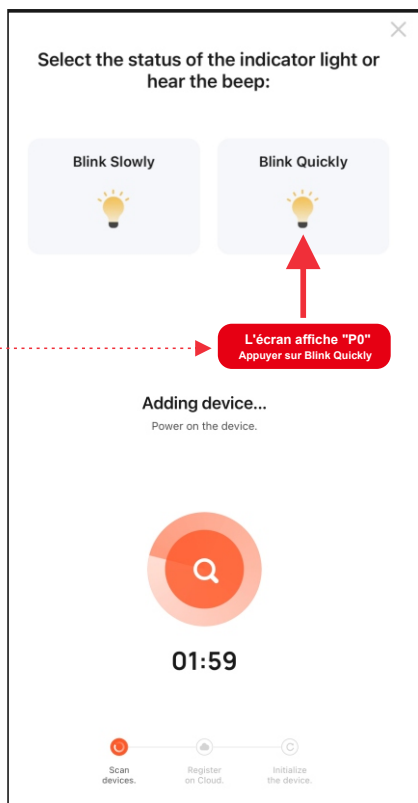
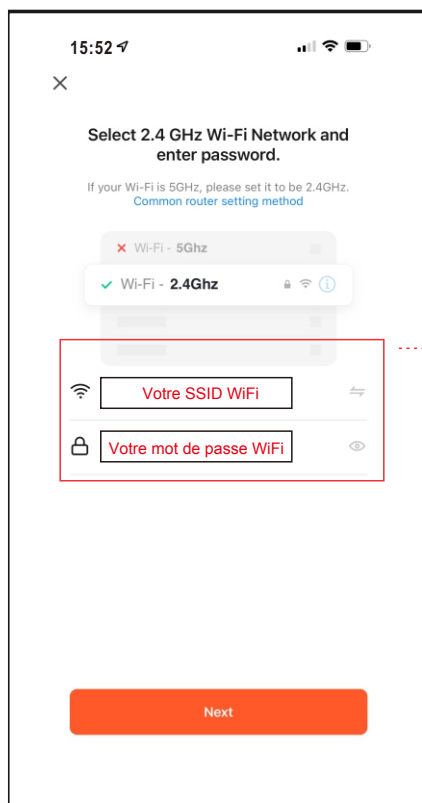
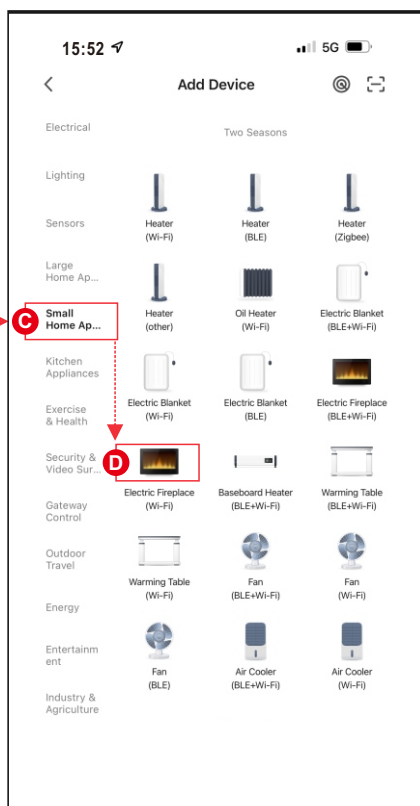
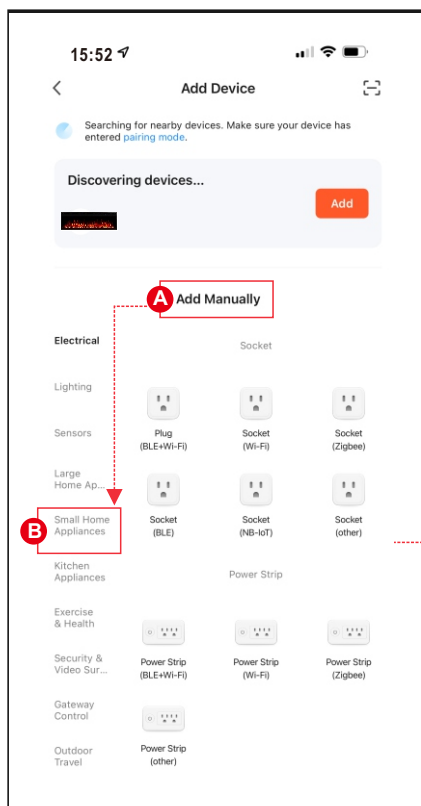

## Ajouter un dispositif - Méthode 3 - (P1)

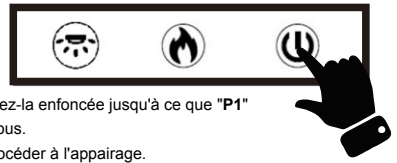

- Appuyez sur la touche X de la commande ou du panneau de contrôle et maintenez-la enfoncée jusqu'à ce que "P1" apparaisse sur le panneau de contrôle. Suivez ensuite les étapes **A, B, C, D** ci-dessous.
- Saisissez le nom et le mot de passe WiFi, puis appuyez sur le bouton "Next" pour procéder à l'appairage.
- Appuyez sur le bouton "Clignoter lentement" pour ajouter le dispositif "P1".
- Sélectionnez le hotspot de l'appareil (**SmartLife-xxxx**), puis revenez à l'appareil. L'appareil est ajouté.
- Lorsque l'ajout est terminé, l'écran du panneau de contrôle affiche "P4" et la LED devient **VERTE** et clignote 6 fois.

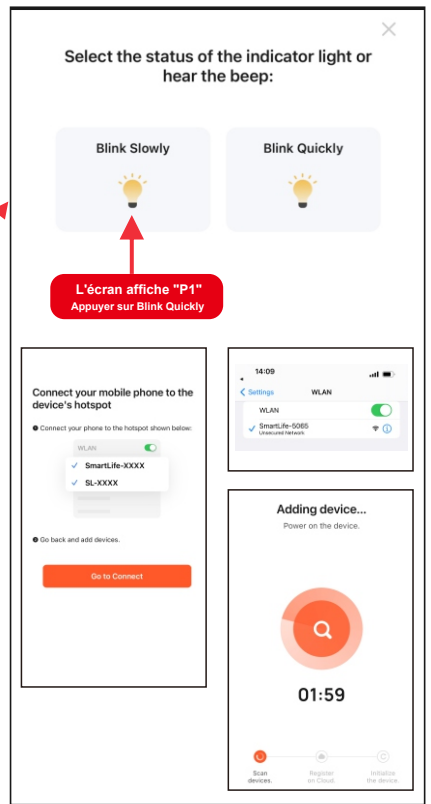
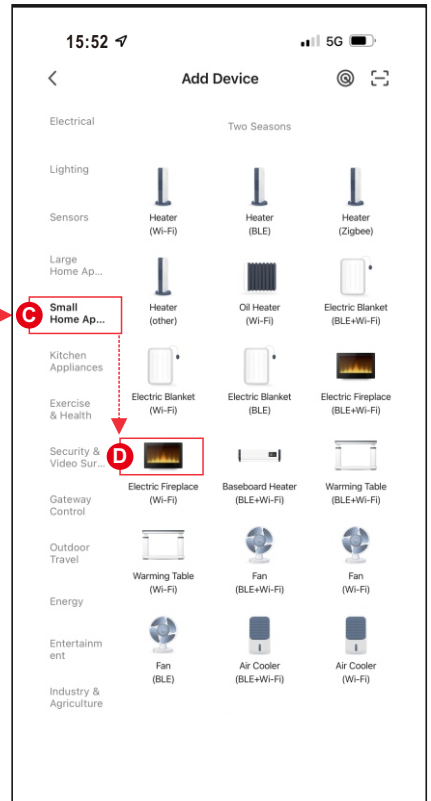
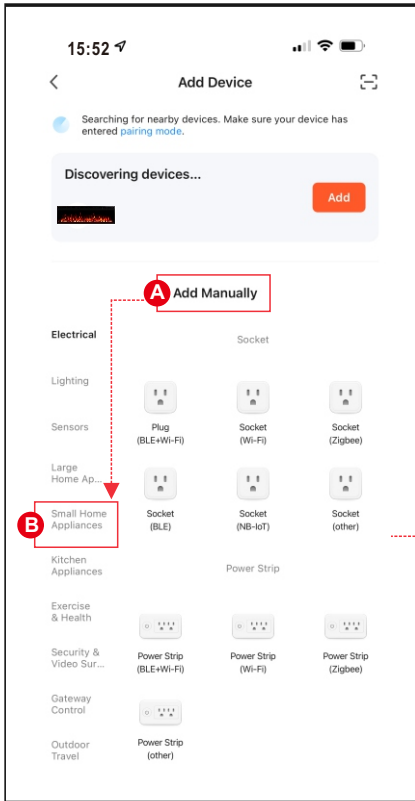

## 5.Complété

- Appuyez sur Terminé pour terminer.

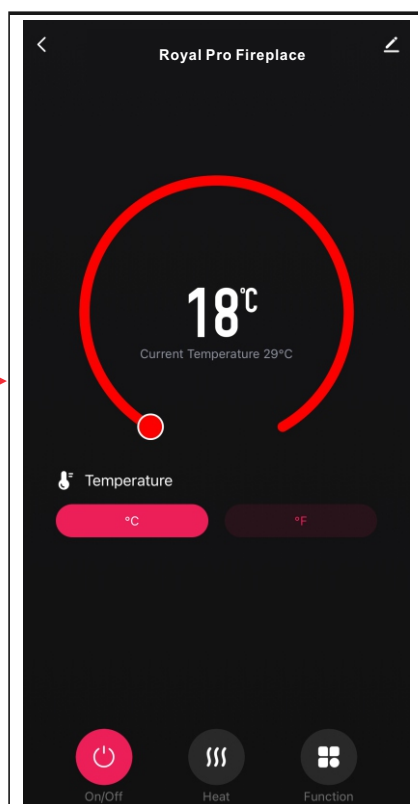
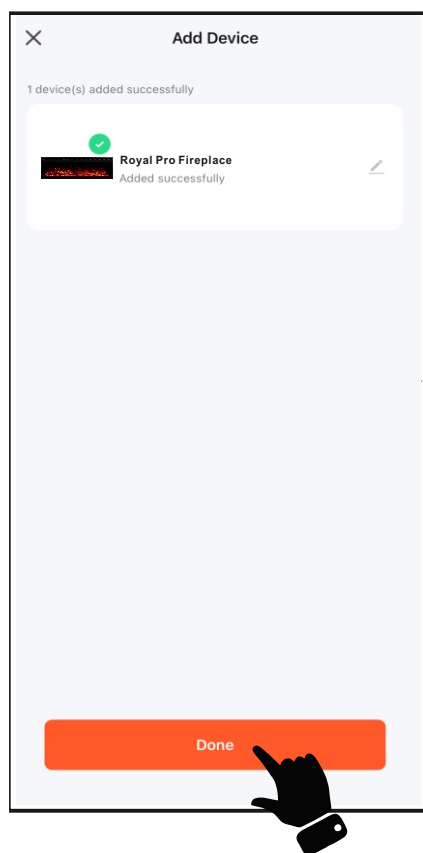

## Manuel d'application

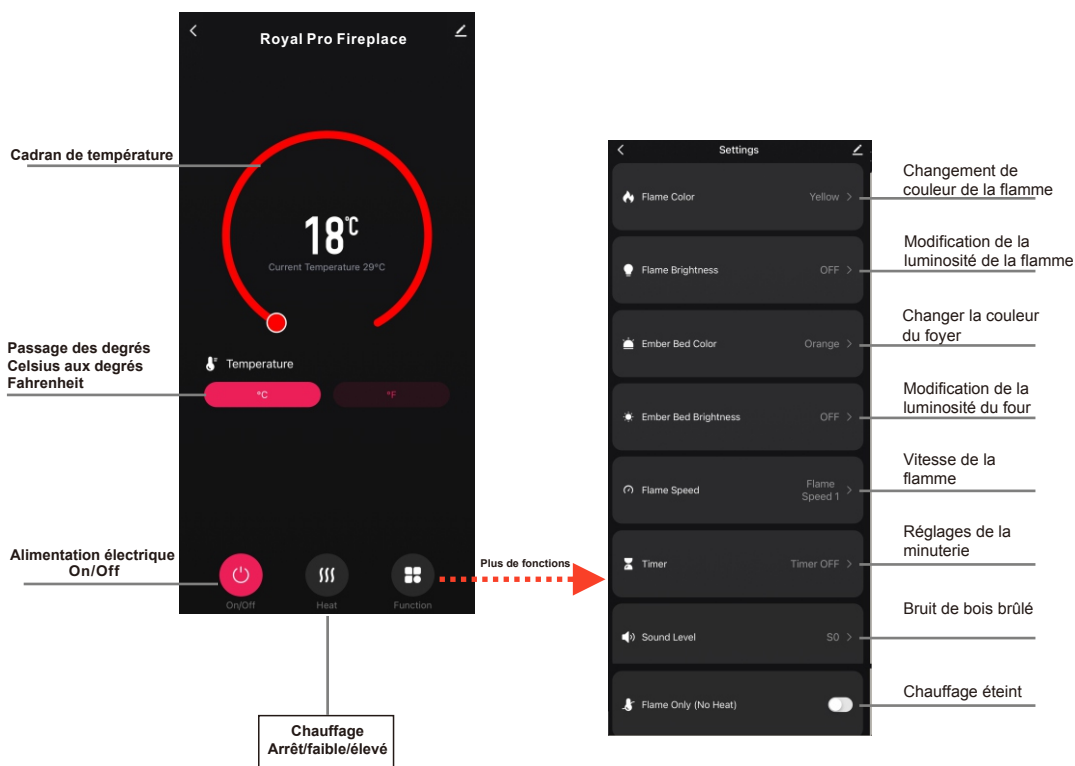

### NOTE

L'application ne peut jumeler qu'un seul appareil à la fois.

# 3D VLOŽKA A NÁSTĚNNÝ ZAPUŠTĚNÝ ELEKTRICKÝ KRB

## UŽIVATELSKÝ NÁVOD



45x60 / 45x75 / 45x90 / 60x100 / 60x40 / 60x60 / 60x80

Vložka / vestavěný elektrický krb

**AC 220V-240V 50Hz 1400-1600W**

**AV-INSERT-3D-60x40 (1000W)**



**UPOZORNĚNÍ**

Před zapojením nebo použitím zařízení, přečtěte s pochopením celý uživatelský návod se zohledněním všech informací týkajících se bezpečnosti. Nedodržení tohoto požadavku může mít za následek vznik ohně, zasažení elektrickým proudem nebo vážná poranění těla.



**POZOR**

Uchovejte tento uživatelský návod za účelem jeho použití v budoucnu. V případě prodeje nebo odevzdání zařízení, je třeba nezbytně přiložit k němu návod.

# DŮLEŽITÉ BEZPEČNOSTNÍ POKYNY:

## UPOZORNĚNÍ:

**Během používání elektrických zařízení je třeba vždy dodržovat základní bezpečnostní prostředky za účelem snížení rizika požáru, zásahu elektrickým proudem a zranění osob, se zohledněním níže uvedených pokynů:**

- Přečtěte všechny návody před použitím tohoto zařízení.
- Zařízení se během práce zahřívá. Za účelem vyhnutí se popálení, nedotýkejte horké plochy. Jsou-li dostupné – používejte držáky za účelem přenášení zařízení. Hořlavé materiály takové jakými jsou nábytek, podušky, ložní prádlo, dokumenty, šaty a záclony přechovávejte ve vzdálenosti nejméně 1 m od přední strany zařízení. Všechny tyto předměty držte zdaleka od boků a zadní části zařízení. Za účelem vyhnutí se přehřátí, zařízení ničím nezakrývejte.
- Zvláštní pozornost je třeba věnovat, když topné zařízení je používáno v blízkosti dětí nebo postižených osob a kdy je ponecháno zapnuto bez dozoru.
- Nepoužívané zařízení je třeba vypojit z napájení.
- Nespouštějte zařízení s poškozeným napájecím kabelem nebo zástrčkou, nebo v případě poruchy zařízení pádu z výšky. Zařízení je třeba odevzdat do autorizovaného servisu za účelem prozkoumání, elektrického nebo mechanického nastavení nebo opravy.
- Zařízení je určeno výlučně k použití vevnitř budovy.
- Zařízení nepoužívejte v koupelnách, prádelnách a podobných místnostech. Zařízení nikdy neumísťujte v místech, kde může spadnout do vany nebo jiné nádrže s vodou.
- Napájecí kabel nevedte pod krytinou. Kabel nezakrývejte koberci, běhouny a jinými krytinami. Kabel vedte zdaleka od často navštěvovaných míst a takovým způsobem, aby se nikdo o něj neklopýtnul.
- Za účelem vypojení zařízení, vypněte všechny kontrolky do polohy „OFF” a následně vytáhněte zástrčku ze zásuvky.
- Nevkládejte ani nedovolte, aby se jakékoliv předměty dostaly do ventilačních otvorů a přívodu vzduchu, protože to může způsobit zasažení proudem, požár nebo poškození zařízení.
- Za účelem vyhnutí se riziku požáru, neblokujte přívody a vývody vzduchu jakýmkoliv způsobem. Zařízení nepoužívejte na měkkých plochách takových jakou je postel, kde otvory můžou být zablokovány.
- Krb má vevnitř ohřívací díly a díly, které můžou vytvářet jiskry a elektrické oblouky. Nepoužívejte v místech přechovávání benzínu, barev nebo jiných lehce hořlavých kapalin.
- Krb používejte způsobem znázorněným v tomto návodu. Všechna jiná použití nedoporučováni výrobcem můžou způsobit požár, zasažení elektrickým proudem nebo poranění osob.
- NEBEZPEČÍ – VYSOKÉ teploty můžou být generovány v nevhodných pracovních podmínkách. Topné zařízení nezakrývejte úplně nebo částečně zepředu.
- Svítidla lze vyměňovat výlučně po vypojení krbu z napájení.
- Toto zařízení není určeno k používání osobami (včetně dětí) se sníženými fyzickými, duševními nebo vněmovými schopnostmi nebo osobami, které nemají příslušné vědomosti nebo zkušenosti, ledaže se nachází pod dozorem osoby odpovědné za jejich bezpečnost nebo byly ní poučeny v rozsahu používání zařízení. Je třeba dbát na to, aby děti se nehráli se zařízením.
- POZOR: Za účelem vyhnutí se rizika způsobeného neúmyslným resetováním termických přepětových vypínačů, krb nesmíte zapojovat do vnějšího přepínacího zařízení, jakými jsou programátor nebo obvod s cyklickou soustavou zapínání a vypínání.

# Příprava



Tento výrobek je vybaven **skleněným panelem!** Vždy během přenášení **skla** je třeba zachovat **zvláštní opatrnost**. Nedodržení tohoto pokynu může mít za následek zranění těla nebo poškození majetku.

Vyberte všechny soustrojí a montážní dílce z kartonu a položte je na čistém, měkkém a suchém podkladu. Části a etapy instalování byly rozděleny na nástěnnou montáž nebo v zástavbě. Zkontrolujte seznam dílců za účelem ujištění, že nic nechybí. Balící materiály je třeba zlikvidovat vhodným způsobem. Vždy, když je to možné, je třeba odevzdávat odpady na opětovné zpracování.

**Budete potřebovat nezbytná nářadí (nepředstavují výbavu):** křížový šroubovák, indikátor kabelů a profilů, vodováhu, měřicí pásku, elektrickou vrtačku, vrták do dřeva 1/4" , kladivo.

## Soustrojí a montážní dílce

<p><b>A – Krb</b></p>	<p><b>B- Zápustné šrouby do dřeva</b></p>	<p><b>C- Kotvy</b></p>		
	<p><b>D- Ovladač dálkového ovládání</b></p>	<p><b>E - Kovový kryt</b></p>		
<p><b>F - Kovový kryt</b></p>	<p><b>G- Krabicový konektor</b></p>	<p><b>H- Krystalky</b></p>	<p><b>I- Polena</b></p>	<p><b>J-Vermikulit</b></p>

## Specifikace a rozměry

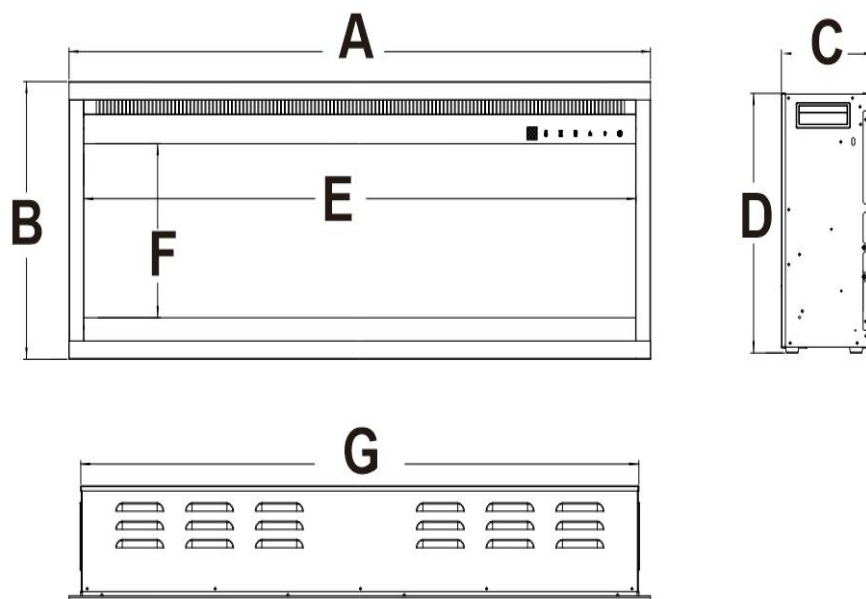

## ROZMĚRY VÝROBKU (mm)

Model	A	B	C	D	E	F	G
45x60	23-5/8" [600mm]	17-3/4" [450mm]	7-7/8" [200mm]	16-3/4" [425mm]	21-5/8" [550mm]	12-1/4" [308mm]	22" [560mm]
45x75	29-1/2" [750mm]	17-3/4" [450mm]	7-7/8" [200mm]	16-3/4" [425mm]	27-9/16" [700mm]	12-1/4" [308mm]	28" [710mm]
45x90	35-7/16" [900mm]	17-3/4" [450mm]	7-7/8" [200mm]	16-3/4" [425mm]	33-7/16" [850mm]	12-1/4" [308mm]	33-7/8" [860mm]
60x40	15-3/4" [400mm]	23-5/8" [600mm]	7-7/8" [200mm]	22-7/8" [580mm]	13-3/4" [350mm]	17-5/8" [449mm]	14-1/4" [361mm]
60x60	23-5/8" [600mm]	23-5/8" [600mm]	7-7/8" [200mm]	22-7/8" [580mm]	21-5/8" [550mm]	17-5/8" [449mm]	22-1/8" [561mm]
60x80	31-1/2" [800mm]	23-5/8" [600mm]	7-7/8" [200mm]	22-7/8" [580mm]	29-1/2" [750mm]	17-5/8" [449mm]	30" [761mm]
60x100	39-3/8" [1000mm]	23-5/8" [600mm]	7-7/8" [200mm]	22-7/8" [580mm]	37-3/8" [950mm]	17-5/8" [449mm]	37-7/8" [961mm]

## Montáž a instalování

Zařízení je určeno k montáži na stěně, vestavěné ve stěně, a/nebo v krytu. Zvolte vhodné místo, které nepodléhá vlhku a nachází se daleka od záclon, nábytku a míst s velkou intenzitou pohybu. **POZOR:** Je třeba dodržovat všechny tuzemské a místní elektrické předpisy. Elektrický krb se dodává s dodanou zástrčkou, chcete-li přepnout na pevné zapojení, přečtěte si část Instalace pevného zapojení.

### MINIMÁLNÍ ODSTUP OD SNADNO HOŘLAVÝCH MATERIÁLŮ

Měření jsou prováděny od skleněné přední strany.

Spodní část	0"	Horní část	11.8" (300mm) od krytu
Boky	0"	Horní část	11.8" (300mm) od stropu
Zadní část	0"	Přední strana	39.4" (1000mm)

### MINIMÁLNÍ ODSTUP OD KRYTU



## POZOR

S POUŽITÍM BARVY NEBO UKONČOVACÍHO LAKU KRYTU, BARVA NEBO LAK MUSÍ BÝT TEPELNĚ ODOLNÉ ZA ÚČELEM PŘEDCHÁZENÍ ODBARVENÍM.

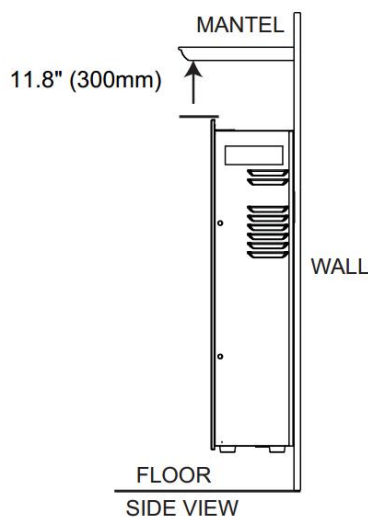



# Montáž trvalého připojení ve výklenku

## ⚠ POZOR

PŘED ZAHÁJENÍM PRACÍ JE NUTNÉ ZAŘÍZENÍ VYPNOUT A POČKAT AŽ ÚPLNĚ VYSTYDNE. SERVISNÍ A OPRAVÁRENSKÉ PRÁCE MOHOU PROVÁDĚT POUZE KVALIFIKOVANÉ OSOBY.

### TRVALÉ PŘIPOJENÍ

V případě trvalého připojení musí kvalifikovaný elektrikář odpojit kabelové připojení a připojit zařízení přímo k domácí instalaci. **POZOR: Nutný jistič 15 A (nebo vyšší).**

Při trvalém připojení musí být zařízení připojeno a uzemněno v souladu s místními předpisy. V případě, že neexistují místních předpisy, měl by být dodržen Národní elektrotechnický kodex (NATIONAL ELECTRICAL CODE).

Fig.A

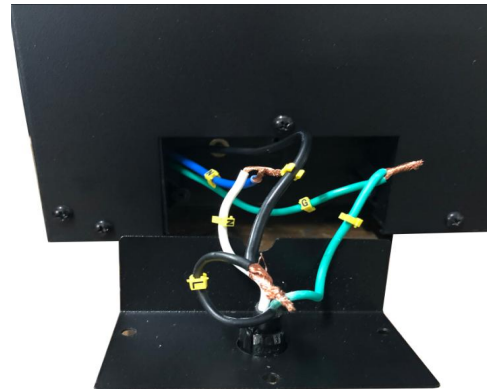

Fig.B

## V PRVNÍ ŘADĚ ODPOJTE NAPÁJENÍ OD VYPÍNAČE

A. Odšroubujte tři šrouby, abyste odstranili kryt z pravé strany na spodní straně zařízení, jak je znázorněno výše (viz obr. A).

B. Odstraňte konektor z napájecího kabelu. Napájecí kabel již nebude potřebný (viz obr. B).

C. Provedte otvor 7/8" (22,2 mm) v novém krytu, který je součástí balení. Připojte konektor přes otvor ve víku. Protáhněte vodiče konektorem.

D. Pomocí konektorů připojte zelené zemnicí vodiče (G), standardní bílé vodiče (N) a následně černé termoelektrické vodiče (L) (viz obr. C).

E. Přešroubujte kryt na místo pomocí tří šroubů, jak je znázorněno na obr. 4-1.

Fig.C

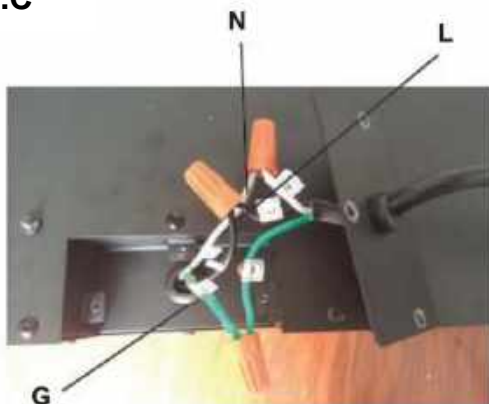

7/8" (22.2mm)  
Diameter



Kryt



Konektor

## Odstranění / instalace předního skla

- Odstraňte všechny šrouby z horní části skleněného panelu.
- Vyklopte přední sklo dopředu a pověřte dvě osoby, aby skleněný panel vysunuly.
- Pro opětovnou instalaci předního skla postupujte opačně.

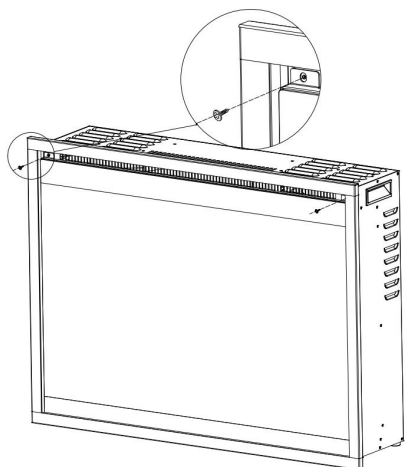

Fig. 1-1

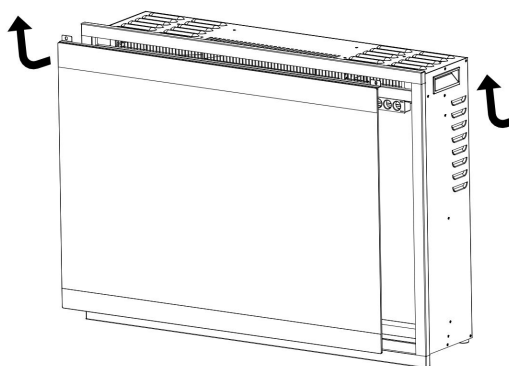
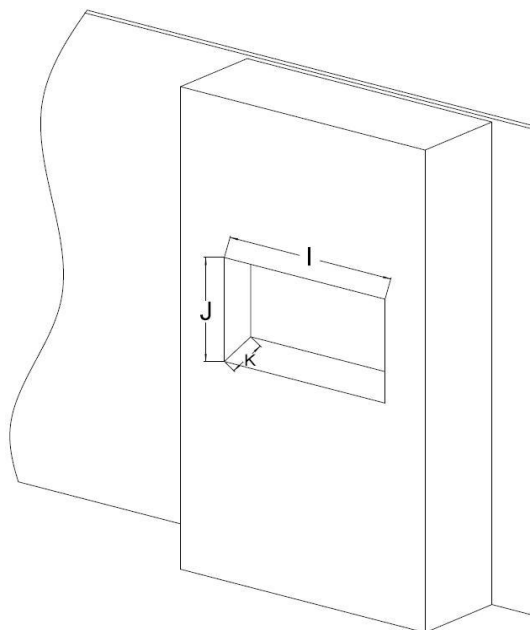
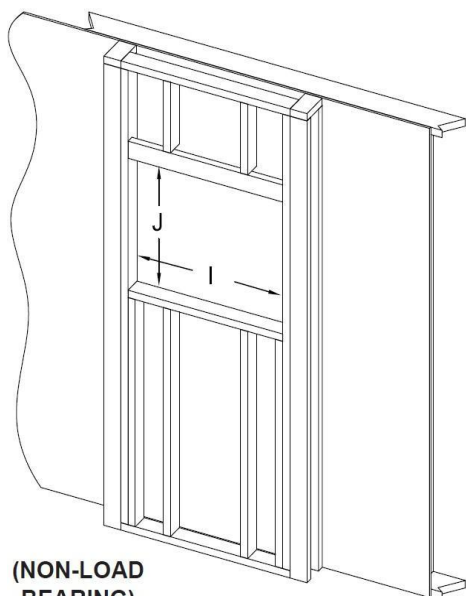

Fig. 1-2

## Předinstalace zapuštěné stěny / hrubé rámování

Vzhledem k tomu, že se na různých stěnách používá mnoho různých materiálů, doporučujeme, abyste se před instalací tohoto spotřebiče poradili s místním stavitelem.

- Vyberte místo, které není náchylné na vlhkost a je umístěno nejméně 36" (94,1 cm) od hořlavých materiálů, jako jsou záclony, nábytek, lůžkoviny, papír atd.
- Vytvořte hrubý rámeček s elektrickým zařízením (viz níže "rámování").
- Odstraňte přední sklo (viz část "odstranění / instalace předního skla").
- Podržte spotřebič nahoře, abyste se ujistili, že se vejde do rámu.



Model	J	I	K
45x60	17-1/8" [435mm]	22-3/8" [568mm]	8-1/4" [210mm]
45x75	17-1/8" [435mm]	28-1/4" [718mm]	8-1/4" [210mm]
45x90	17-1/8" [435mm]	34-1/8" [868mm]	8-1/4" [210mm]
60x40	23-1/8" [586mm]	14-1/2" [368mm]	8-1/4" [210mm]
60x60	23-1/8" [586mm]	22-3/8" [568mm]	8-1/4" [210mm]
60x80	23-1/8" [586mm]	30-1/4" [768mm]	8-1/4" [210mm]
60x100	23-1/8" [586mm]	38-1/8" [968mm]	8-1/4" [210mm]

## Instalace do stěny

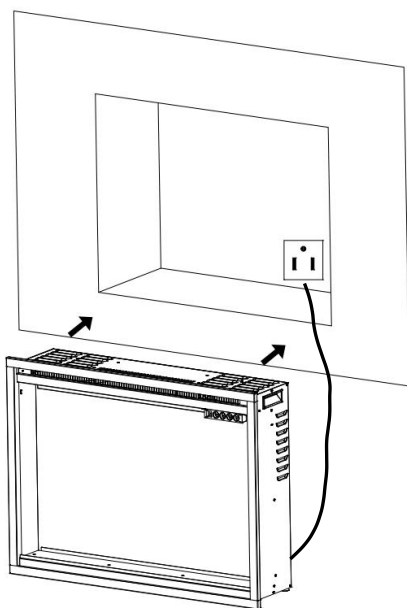

Fig. 2-1

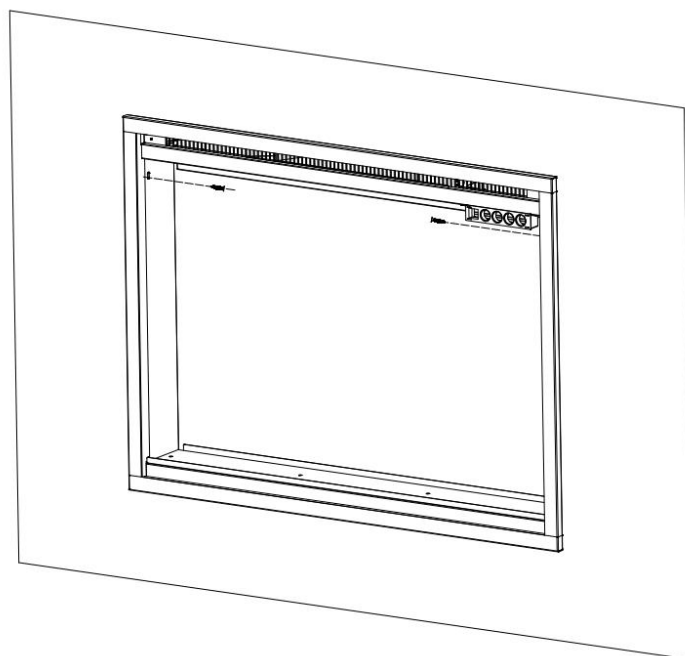

Fig. 2-2

1. Napájení krbu proveďte zapojením do zásuvky.
2. Požádejte dvě dospělé osoby, aby zvedly krb a vložily jej do rámu hrubé stavby a poté jej zajistily instalací 2 vrtů do dřeva (B) skrz otvory (obr. 2-1, obr. 2-2).
3. Vložte ozdobné krystaly a polena do žároviště a poté znovu nainstalujte přední sklo.
4. Pro opětovnou instalaci předního skla postupujte opačně.

# Instalace kovových krytů šroubů

Na šrouby nasadte dva kovové kryty. Předinstalované magnety v krbu udrží kryty v bezpečí.

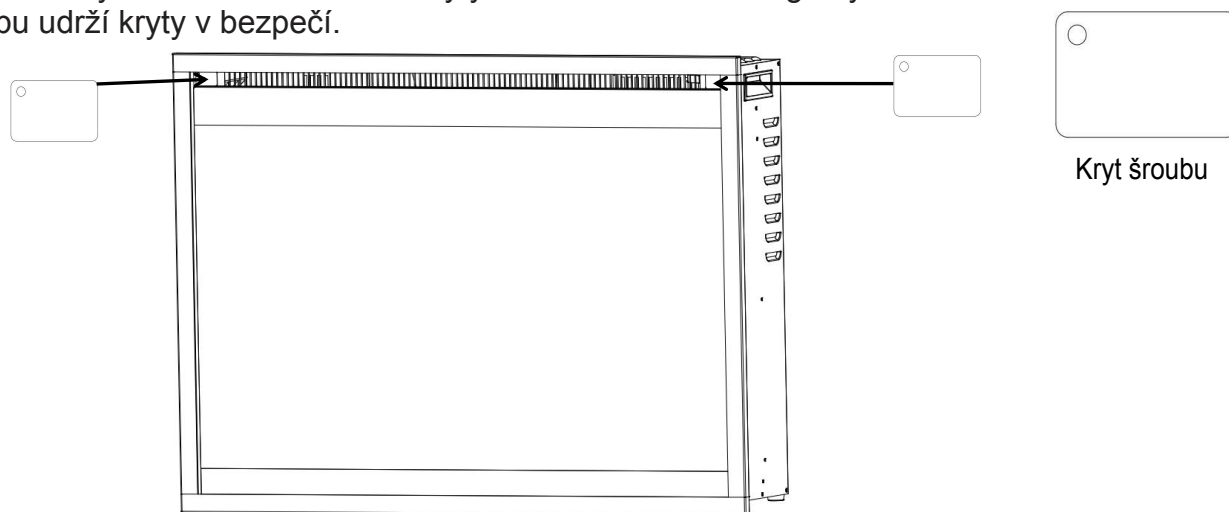

Fig.3

# Kulatiny / kouřové krystaly / instalace vermikulitu

**A.** Před instalací sady polen a krystalů musí být odstraněna skleněná čelní stěna a spotřebič musí být namontován na své konečné místo.

**B.** Opatrně vložte kouřové krystaly ( **G** ) do spodní přihrádky na přední straně spotřebiče podle obrázku. Nanášejte rovnoměrnou vrstvu ze strany na stranu. Náhodně umístěte černý vermikulit na povrch krystalů.  
**Obr. 4-1.**

**C.** Na kouřové krystaly položte polena ( **H** ). **Obr. 4-2.**

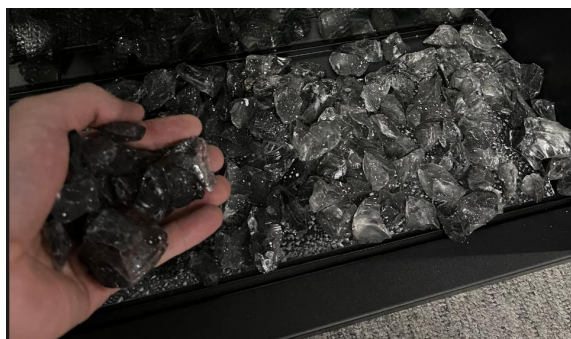

Fig. 4-1

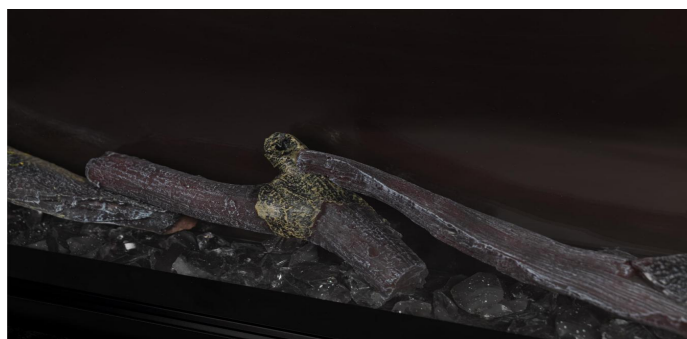

Fig. 4-2

# Obsluha



Před zapojením nebo použitím zařízení, přečtěte s pochopením celý uživatelský návod se zohledněním všech informací týkajících se bezpečnosti. Nedodržení tohoto požadavku může mít za následek vznik ohně, zasažení elektrickým proudem nebo vážná poranění těla nebo smrt.

## Zapojení do napájení

Zapojte napájecí kabel do zásuvky AC 220-240 V (viz **DŮLEŽITÉ BEZPEČNOSTNÍ NÁVODY** na stranách 2 a 3). Ujistěte se, že zásuvka je v dobrém technickém stavu a zástrčka není volná. NIKDY nepřekračujte povolenou intenzitu proudu pro obvod. **NEzapojujte** jiná zařízení do stejného obvodu.

## Způsoby obsluhy



Tento krb lze obsluhovat prostřednictvím DOTEKOVÉHO PANELU nacházejícího se na přední straně krbu nebo s použitím OVLADAČE DÁLKOVÉHO OVLÁDÁNÍ, napájeného bateriemi.

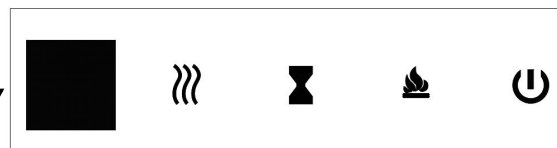

Před přistoupením k obsluze se seznamte s **PLATNÝMI BEZPEČNOSTNÍMI NÁVODY** na stranách 2 a 3 a dodržujte je.



Dotykový ovládací panel



## Ovládání dotykového ovládacího panelu



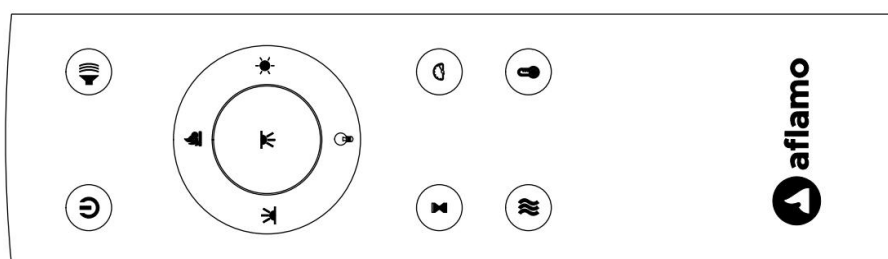



TLAČÍTKO	FUNKCE	FUNGOVÁNÍ A SIGNALIZACE
 POWER	<b>ZAP.:</b> Aktivuje funkci ovládacího panelu a ovladače. Zapíná efekt plamene. <b>VYP:</b> Blokuje funkci ovládacího panelu a ovladače. Vypíná efekt plamene.	1. <b>Stiskněte jednou:</b> Kontrolka bude svítit. Zapojení napájení. Všechny funkce jsou aktivní. 2. <b>Stiskněte opět:</b> Efekt plamene je vypnutý. Zařízení je v režimu čekání. Všechny funkce jsou neaktivní.
 FLAME COLOR	<b>Tlačítko BARVY:</b> Změna barvy pro efekt plamene. <b>POZOR:</b> Efekt barvy zůstává aktivní do okamžiku stisknutí tlačítka napájení. Efekt barvy plamene musí být zapojen za účelem spuštění topného tělesa.	1. <b>Stiskněte jednou:</b> Změna barvy plamene. 2. <b>Stiskněte opět</b> dokud nedosáhnete požadovaného nastavení. Celkem s 3 barevnými plameny.



 <b>TIMER</b>	<b>Programátorské tlačítko:</b> Regulace nastavení programátoru za účelem vypnutí krbu o určené hodině. Rozsah nastavení od 0,5 do 8 hodin.	<ol style="list-style-type: none"> <li>1. <b>Stiskněte jednou:</b> Kontrolka se zasvítí. Programátor je nastaven na 0,5 hodiny.</li> <li>2. <b>Stiskněte opět až kým nezískáte požadovaná nastavení.</b> Kontrolka ukazuje nastavení.</li> </ol>
 <b>HEATER</b>	<b>Tlačítko HEATER:</b> Zapíná a vypíná ohříváč.  <b>POZNÁMKA:</b> Aby se zabránilo přehřátí, bude ventilátor ohříváče po vypnutí ohříváče po dobu 8-10 sekund vyfukovat chladný vzduch.	<ol style="list-style-type: none"> <li>1. Stiskněte jednou. Indikátor se rozsvítí. Ventilátor fouká chladný vzduch po dobu 10 sekund. Zapne se 750W ohříváč a fouká teplý vzduch.</li> <li>2. Znovu stiskněte tlačítko . Indikátor se rozsvítí. Zapne se 1500W ohříváč a začne foukat horký vzduch.</li> <li>3. Znovu stiskněte tlačítko . Topná tělesa se vypnou.</li> </ol>



## Ovládání dálkovým ovladačem

TLAČÍTKO	FUNKCE	FUNGOVÁNÍ A SIGNALIZACE																																																				
 <b>POWER</b>	<b>ZAP.:</b> Aktivuje funkci ovládacího panelu a ovladače. Zapíná efekt plamene. <b>VYP:</b> Blokuje funkci ovládacího panelu a ovladače. Vypíná efekt plamene.	<ol style="list-style-type: none"> <li>1. <b>Stiskněte jednou:</b> Kontrolka bude svítit. Zapojení napájení. Všechny funkce jsou aktivní.</li> <li>2. <b>Stiskněte opět:</b> Efekt plamene je vypnutý. Zařízení je v režimu čekání. Všechny funkce jsou neaktivní.</li> </ol>																																																				
 <b>TEMP</b>	<ol style="list-style-type: none"> <li>1. <b>Stiskněte jednou:</b> Aktivuje se indikátor dotykového panelu.</li> <li>2. <b>Znovu stiskněte</b> tlačítko , dokud nedosáhnete požadovaného nastavení. Na digitálním displeji se zobrazí kruhy nastavení, jak je uvedeno níže.</li> </ol> <table border="1" data-bbox="266 1444 1500 1612"> <tr> <td>NO</td> <td>0</td> <td>1</td> <td>2</td> <td>3</td> <td>4</td> <td>5</td> <td>6</td> <td>7</td> <td>8</td> <td>9</td> <td>10</td> <td>N</td> </tr> <tr> <td>°C</td> <td>20</td> <td>21</td> <td>22</td> <td>23</td> <td>24</td> <td>25</td> <td>26</td> <td>27</td> <td>28</td> <td>29</td> <td>30</td> <td>C</td> </tr> <tr> <td>°F</td> <td>68</td> <td>70</td> <td>72</td> <td>74</td> <td>76</td> <td>78</td> <td>80</td> <td>82</td> <td>84</td> <td>86</td> <td>88</td> <td>F</td> </tr> <tr> <td></td> <td>69</td> <td>71</td> <td>73</td> <td>75</td> <td>77</td> <td>79</td> <td>81</td> <td>83</td> <td>85</td> <td>87</td> <td></td> <td></td> </tr> </table> <p><b>POZNÁMKA:</b> Pro přepnutí mezi °C a °F stiskněte tlačítko na 5 sekund.</p>	NO	0	1	2	3	4	5	6	7	8	9	10	N	°C	20	21	22	23	24	25	26	27	28	29	30	C	°F	68	70	72	74	76	78	80	82	84	86	88	F		69	71	73	75	77	79	81	83	85	87			
NO	0	1	2	3	4	5	6	7	8	9	10	N																																										
°C	20	21	22	23	24	25	26	27	28	29	30	C																																										
°F	68	70	72	74	76	78	80	82	84	86	88	F																																										
	69	71	73	75	77	79	81	83	85	87																																												
 <b>TIMER</b>	<b>Programátorské tlačítko:</b> Regulace nastavení programátoru za účelem vypnutí krbu o určené hodině. Rozsah nastavení od 0,5 do 8 hodin.	<ol style="list-style-type: none"> <li>1. <b>Stiskněte jednou:</b> Kontrolka se zasvítí. Programátor je nastaven na 0,5 hodiny.</li> <li>2. <b>Stiskněte opět až kým nezískáte požadovaná nastavení.</b> Kontrolka ukazuje nastavení.</li> </ol>																																																				

 <p><b>FLAME</b> SPEED</p>	<p><b>Rychlost efektu:</b> Změňte rychlost efektu plamene. Existují 5 úrovně rychlosti.</p>	<ol style="list-style-type: none"> <li>1. <b>Zmáčkní jednou.</b> Světlo se rozsvítí. Změní se rychlost</li> <li>2. <b>Stiskněte znovu,</b> dokud nedostanete požadované nastavení. Výchozí hodnota 02.</li> </ol>
 <p><b>FLAME</b> COLOR</p>	<p><b>Tlačítko BARVY:</b> Změna barvy pro efekt plamene. <b>POZOR:</b> Efekt barvy zůstává aktivní do okamžiku stisknutí tlačítka napájení. Efekt barvy plamene musí být zapojen za účelem spuštění topného tělesa.</p>	<ol style="list-style-type: none"> <li>1. <b>Stiskněte jednou:</b> Změna barvy plamene.</li> <li>2. <b>Stiskněte opět</b> dokud nedosáhnete požadovaného nastavení. Celkem s 3 barevnými plameny.</li> </ol>
 <p><b>FLAME</b> BRIGHTNESS</p>	<p><b>Tlačítko PLAMENU:</b> nastavení jasu plamene. <b>POZOR:</b> Efekt plamene zůstává zapojen do okamžiku stisknutí tlačítka napájení. Efekt plamene musí být zapojen za účelem spuštění topného tělesa.</p>	<ol style="list-style-type: none"> <li>1. <b>Stiskněte jednou:</b> Změna jasu efektu plamene.</li> <li>2. <b>Stiskněte opět</b> dokud nedosáhnete požadovaného nastavení.</li> </ol>
 <p><b>EMBER</b> LIGHTS</p>	<p><b>Tlačítko podsvícení mýtin:</b> změni barvu v dolní části efektu. <b>POZNÁMKA:</b> Barevný efekt zůstane aktivní, dokud není stisknuto tlačítko napájení. <b>POZNÁMKA:</b> Tento krb má funkci pro zapamatování nastavení podsvícení.</p>	<ol style="list-style-type: none"> <li>1. <b>Stiskněte jednou.</b> Změna barvy podsvícení.</li> <li>2. <b>Stiskněte znovu,</b> dokud nedostanete požadované nastavení. 13 dostupných barev.</li> <li>3. <b>Automatický cyklus:</b> Po 14 stisknutí se barvy podsvícení automaticky změni (<b>POZNÁMKA: změna barvy trvá 15 sekund.</b>)</li> </ol>
 <p><b>EMBER</b> BRIGHTNESS</p>	<p><b>Jas podsvícení:</b> Změňte jas podsvícení. <b>POZNÁMKA:</b> Jas podsvícení zůstává aktivní, dokud není stisknuto tlačítko napájení.</p>	<ol style="list-style-type: none"> <li>1. <b>Zmáčkní jednou.</b> Změna jasu podsvícení.</li> <li>2. <b>Stiskněte znovu,</b> dokud nedostanete požadované nastavení. 5 dostupných úrovní.</li> </ol> <p><b>Z L1 - L2 - L3 - L4 - L5-L0 (OFF)</b></p>
 <p><b>DOWN</b> LIGHTS</p>	<p><b>Tlačítko LED dolů:</b> Změni barvu na spodním světle. <b>POZNÁMKA:</b> Barevný efekt dolů světla zůstane zapnutý, dokud nevypnete vypínač. <b>POZNÁMKA:</b> Tento krb je s funkcí paměti plamene.</p>	<ol style="list-style-type: none"> <li>1. <b>Stiskněte jednou.</b> Barevný efekt LED dolů se měni.</li> <li>2. <b>Stiskněte znovu,</b> dokud nedosáhnete požadovaného nastavení. K dispozici je celkem 13 barev.</li> <li>3. <b>Funkce automatického cyklování:</b> Když stisknete 14. čas, LED podsvícení provede automatické cyklování</li> </ol>

 <b>CRACKER</b>	<b>Tlačítko zvuku ohnivého praskotu:</b> Slouží k ovládání zvuku praskajícího plamene. K dispozici jsou 4 nastavení: Nízká, Střední, Vysoká, Vypnuto.	<ol style="list-style-type: none"> <li>1. <b>Stiskněte jednou.</b> Zvuk praskání ohně se změní.</li> <li>2. <b>Znovu stiskněte tlačítko</b>, dokud nedosáhnete požadovaného nastavení.</li> </ol>
 <b>HEATER</b>	<b>Tlačítko HEATER:</b> Zapíná a vypíná ohříváč.  <b>POZNÁMKA:</b> Aby se zabránilo přehřátí, bude ventilátor ohříváče po vypnutí ohříváče po dobu 8-10 sekund vyfukovat chladný vzduch.	<ol style="list-style-type: none"> <li>1. Stiskněte jednou. Indikátor se rozsvítí. Ventilátor fouká chladný vzduch po dobu 10 sekund. Zapne se 750W ohříváč a fouká teplý vzduch.</li> <li>2. Znovu stiskněte tlačítko. Indikátor se rozsvítí. Zapne se 1500W ohříváč a začne foukat horký vzduch.</li> <li>3. Znovu stiskněte tlačítko. Topná tělesa se vypnou.</li> </ol>

**POZOR** Během prvního spuštění topného tělesa se může objevit jemný zápach. Je to normální jev a neměl by se opakovat, leda že ohřívací těleso nebude používáno delší dobu.

**POZOR** Za účelem zlepšení činnosti, **nasměrujte** ovladač na přední část krbu. **NEstiskejte tlačítka příliš rychle.** Počkejte chvíli než zařízení zareaguje na jednotlivé pokyny.

## Ovládání omezení teploty

Ohřívací těleso je vybaveno ovládáním omezení teploty. V případě dosažení nebezpečně vysoké teploty, se ohřívací těleso vypne. Za účelem navrácení práce:

1. Vypojte napájecí kabel ze zásuvky.
2. Přepněte přepínač ON/OFF na OVLÁDACÍM PANELU na OFF. **Počkejte 5 minut.**
3. Zkontrolujte zda ventilační mřížky krbu nejsou zakryty nebo ucpané prachem. V případě ucpání, použijte vysavač za účelem jejich vyčištění.
4. S přepínačem nastaveným do polohy OFF, opětovně zapojte napájecí kabel do zásuvky.
5. Pokud problém nezmizí, svěťte kontrolu zásuvky a kabeláže specialistovi.

## Informace o bateriích ovladače

- Dálkové ovládání používá dvě baterie **AAA** (**Není součástí dodávky**)

 **NIKDY** nevhazujte baterie do **ohně**. Jednání nezhodné s tímto požadavkem **může hrozit výbuchem**. Použité baterie je třeba vyhazovat do speciálně označených nádob a odevzdat je ve Středisku Tříděného Sběru Komunálního Odpadu.



# Čištění a údržba

## Čištění



Před zahájením čištění, údržby nebo přenášení krby, je třeba **VŽDY vypínat** topné těleso a **vypojit napájecí kabel ze zásuvky**. Nedodržení tohoto požadavku může mít za následek **vznik ohně, zasažení elektrickým proudem nebo poranění těla**.



**NIKDY** zařízení **nezanužujte ve vodě ani nestříkejte na něj vodu**. Takové jednání může mít za následek **vznik ohně, zasažení elektrickým proudem nebo poranění těla**.

### Kovové dílce:

- Leštěte suchým hadříkem, jemně navlhčeným v čistícím přípravku na bázi citrusových olejů.
- **NEpoužívejte** prostředky k leštění mosaze nebo domácí čistící prostředky, protože tyto výrobky poškozují kovové provedení.

### Skleněné dílce:

- Používejte vysoce kvalitní prostředek na mytí skleněných ploch, rozprašován na hadřík nebo ručník. Důkladně osušte papírovým ručníkem nebo netřepícím hadříkem.
- **NIKDY** nepoužívejte brusné čistící prostředky, aerosole nebo jiné výrobky, které mohou poškrábat povrch.

### Ventilační mřížky:

- Odstraňte prach a nečistoty z topného tělesa a povrchu mřížek prostřednictvím vysavače nebo hadříku na prach.

### Plastové dílce:

- Jemně utřete hadříkem, jemně navlhčeným v jemném roztoku prostředku na mytí nádobí a teplé vody.
- **NIKDY** nepoužívejte brusné čistící prostředky, aerosole nebo jiné výrobky, které mohou poškrábat povrch.

## Údržba



**Riziko zasažení proudem! NEOTVÍREJTE žádné panely! Zařízení neobsahuje díly určeny k samostatné opravě!**



Před zahájením čištění, údržby nebo přenášení krbu, **VŽDY vypínejte** topné těleso a **vypojte napájecí kabel ze zásuvky**. Nedodržení tohoto požadavku může mít za následek vznik ohně, zasažení elektrickým proudem nebo poranění těla.

### Elektrické a pohyblivé díly:

- Motory ventilátorů byly výrobně namazány a nevyžadují pozdější namazání.
- Elektrické díly jsou integrovány v zařízení a nesmí být samostatně opravovány.

### Přechovávání:

- Nepoužívané zařízení je třeba přechovávat na čistém, suchém místě.



**UPOZORNĚNÍ!** Vnitřní elektrické díly **NEJSOU URČENY** k samostatné opravě uživatelem.



### WEEE:

#### Likvidace a recyklace:

Toto zařízení nesmíte vyhazovat s obyčejným, netříděným komunálním odpadem. Je třeba používat speciální sběrná místa. Za účelem získání informací týkajících se dostupných systémů sběru odpadů je třeba kontaktovat místní orgány. V případě likvidace elektrických zařízení na smetištích nebo skládkách odpadu může dojít k průniku nebezpečných látek do podzemních vod a jejich průniku do potravinového řetězce, což může mít negativní vliv na zdraví a sebevědomí.

V případě výměny starých zařízení za nové má prodejce právní povinnost přijmout staré zařízení na likvidaci bez žádných doplňkových poplatků.

# Pokyny pro připojení aplikací

## 1. Stahování aplikací

- Stáhněte si aplikaci **Tuya Smart**.
- Naskenujte **QR** kód.
- Na mobilním zařízení zapněte funkci **"GPS"**.



**POZNÁMKA** Ujistěte se, že je váš mobilní telefon dobře připojen k nejbližšímu signálu Wi-Fi. Aplikace může spárovat vždy pouze jedno zařízení.

## 2.. Protokolování

- Zaregistrujte se pomocí svého e-mailu nebo mobilního čísla jako uživatelského jména.
- Nastavte si heslo k účtu.

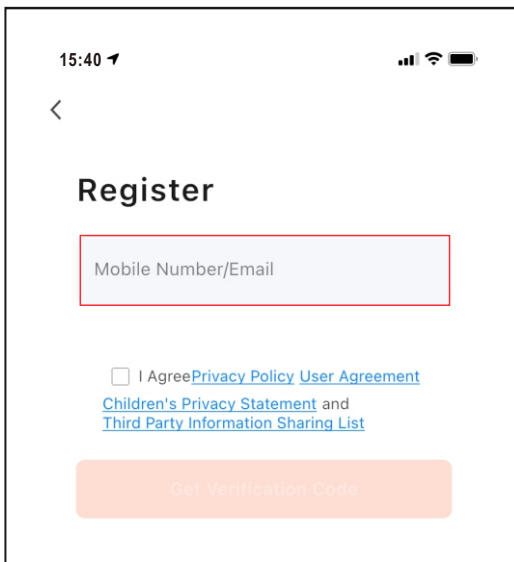

## 3. Přidat zařízení

Po vytvoření účtu se přihlaste a vyberte tlačítko "Přidat zařízení".

**Existují tři způsoby přidání elektrického krbu.**

- Metoda 1: Přidání přes Bluetooth. Před přidáním zapněte v telefonu Bluetooth.
- Metoda 2: Ruční přidání v režimu "P0". Postupujte podle níže uvedených kroků A,B,C,D.
- Metoda 3: Ruční přidání v režimu "P1". Postupujte podle níže uvedených kroků A,B,C,D.

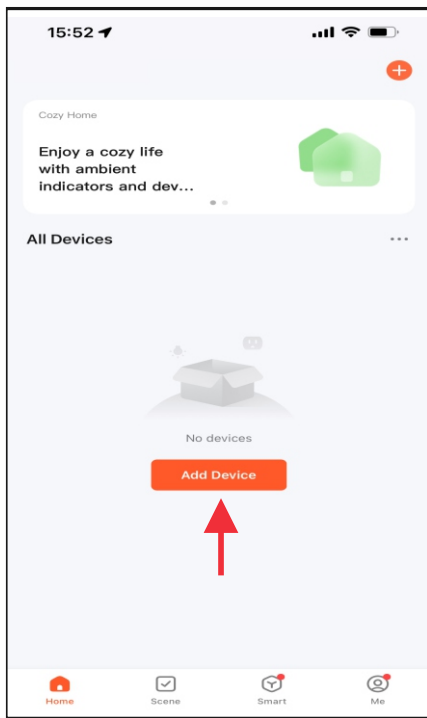

## Přidání zařízení - metoda 1 (Bluetooth)

- Jakmile se zobrazí zařízení s názvem "Royal Pro Fireplace", stiskněte tlačítko **Add**.
- Zadejte své jméno a heslo Wi-Fi a poté stiskněte tlačítko 'Next' pro spárování.
- Po dokončení se na displeji ovládacího panelu zobrazí "P4" a kontrolka podsvícení se rozsvítí **ZELENĚ** a 6krát blikne.

### DŮLEŽITÉ INFORMACE

- Bluetooth v mobilním telefonu.
- Připojte mobilní telefon k signálu WiFi.

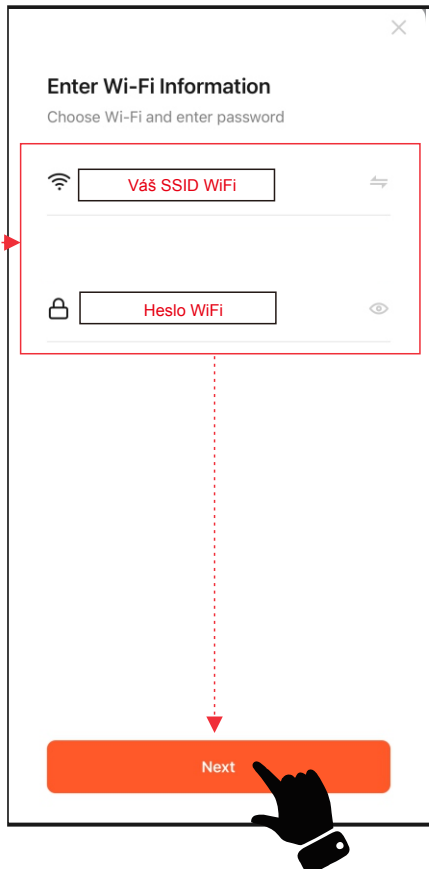
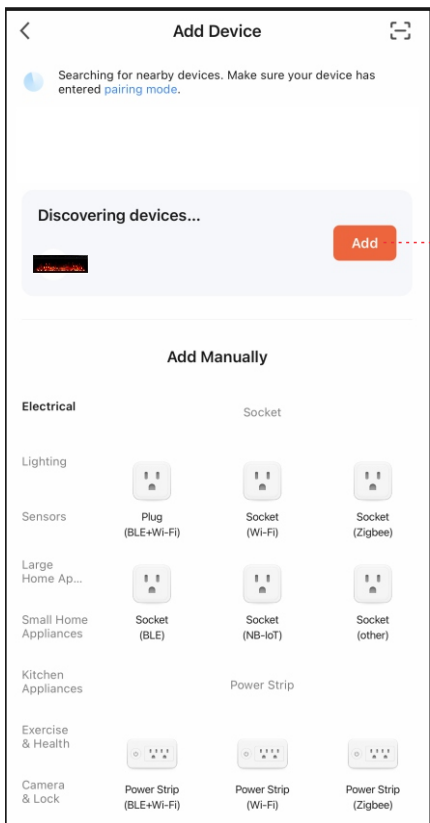

## Přidat zařízení - Metoda 2 - (P0)



- Stiskněte a podržte tlačítko **⏻** na dálkovém ovladači nebo na ovládacím panelu, dokud se na ovládacím panelu nezobrazí "P0". Poté postupujte podle níže uvedených kroků **A, B, C, D**.
- Zadejte název a heslo WiFi a poté stiskněte tlačítko "Next" pro spárování.
- Stiskněte tlačítko rychlého blesku pro "P0". Zařízení je přidáno.
- Po dokončení se na displeji ovládacího panelu zobrazí "P4" a kontrolka LED se rozsvítí **ZELENĚ** a 6krát zabliká.

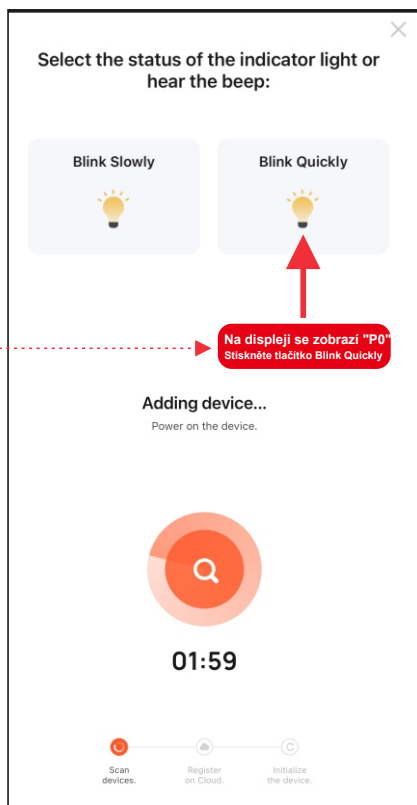
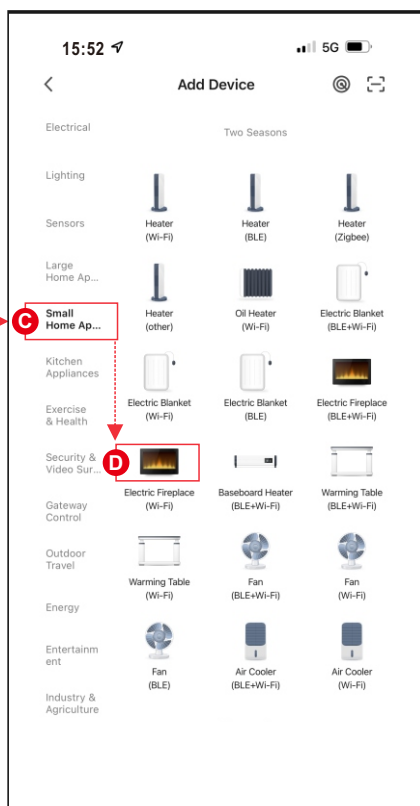
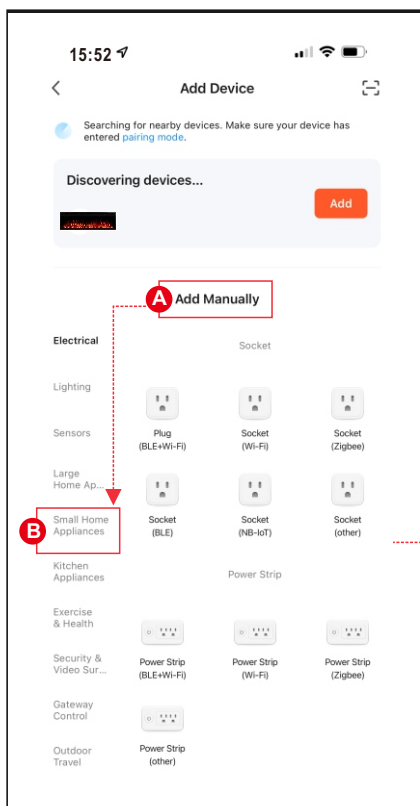

## Přidání zařízení - Metoda 3 - (P1)

- Stiskněte a podržte tlačítko X na ústředním ovladači nebo na ovládacím panelu, dokud se na ovládacím panelu nezobrazí nápis "P1". Poté postupujte podle níže uvedených kroků A,B,C,D.
- Zadejte název a heslo WiFi a poté stiskněte tlačítko "Next" pro spárování.
- Stiskněte tlačítko "Pomalou blikat", aby se zařízení "P1" přidalo.
- Vyberte hotspot zařízení (SmartLife-xxxx) a poté se vraťte k zařízení. Zařízení je přidáno.
- Po dokončení se na displeji ovládacího panelu zobrazí "P4" a kontrolka LED se rozsvítí ZELENE a 6krát zabliká.

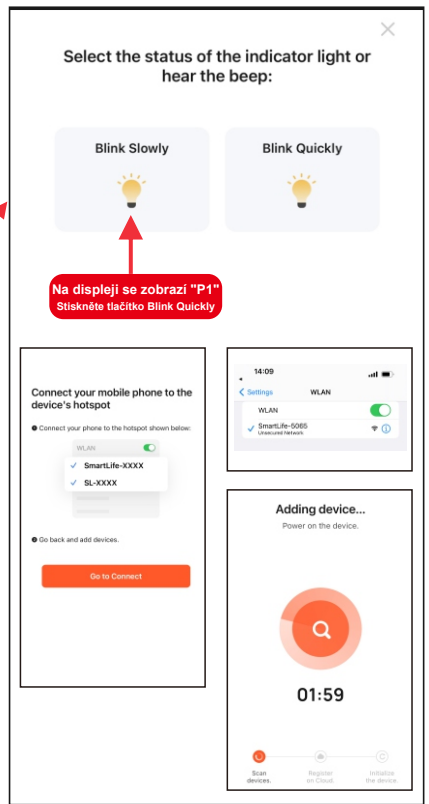
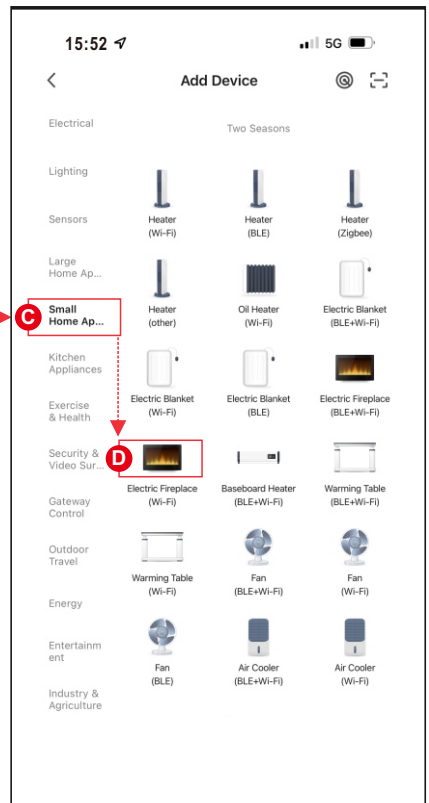
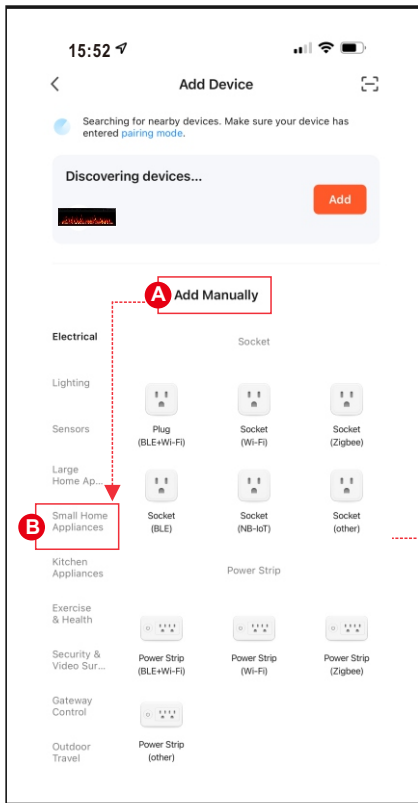

## 5. Dokončeno

- Stisknutím tlačítka Hotovo dokončete.

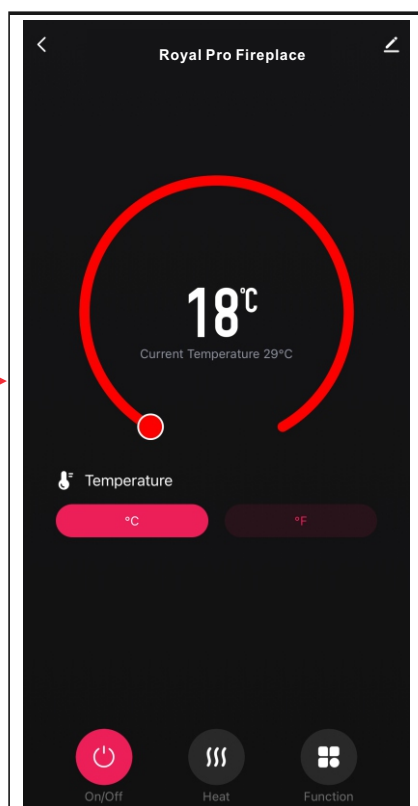
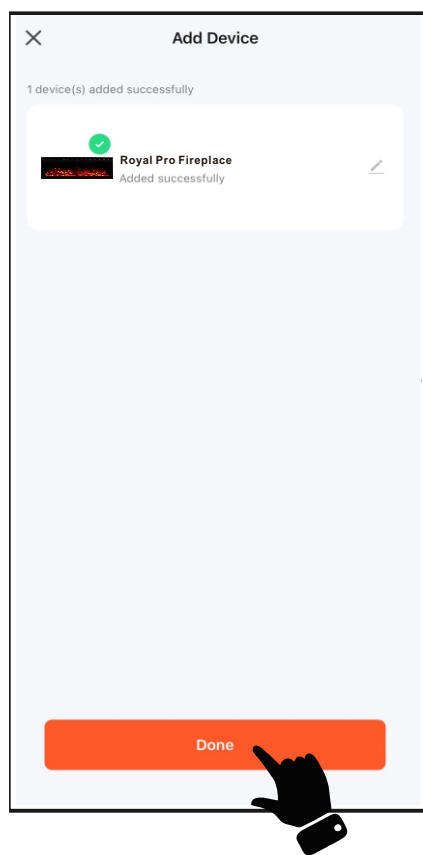

## Aplikační příručka

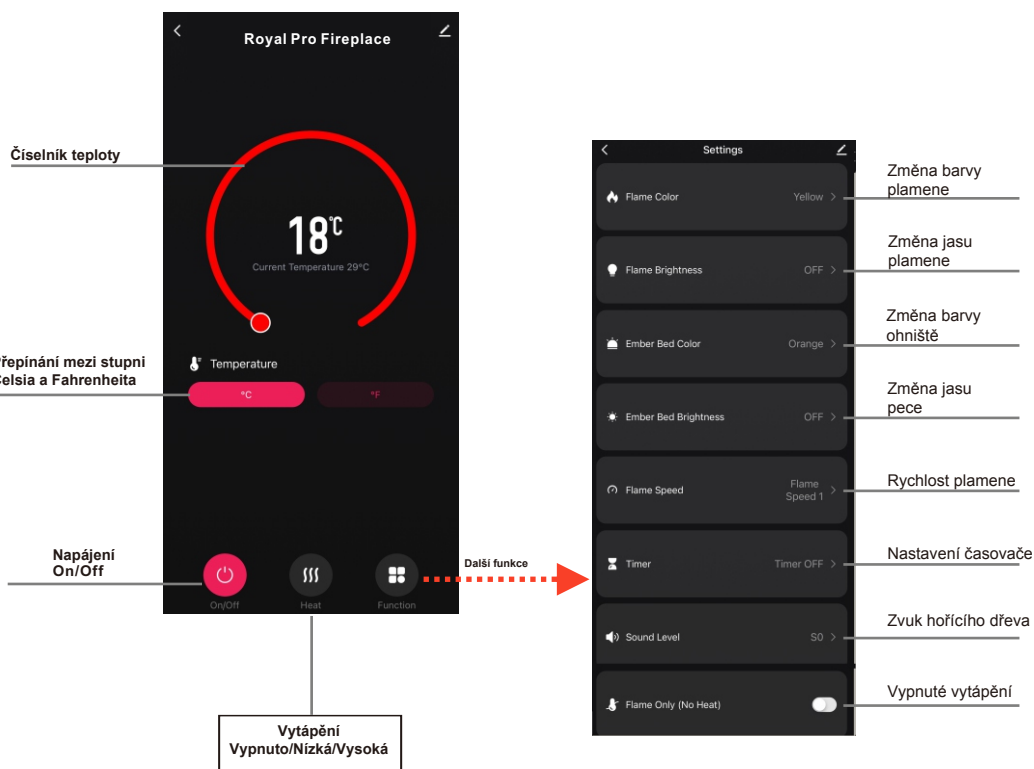

### POZNÁMKA

Aplikace může spárovat vždy pouze jedno zařízení.

# 3D VLOŽKA A ELEKTRICKÝ KRB ZAPUSTENÝ DO STENY

## UŽIVATEĽSKÝ NÁVOD



45x60 / 45x75 / 45x90 / 60x100 / 60x40 / 60x60 / 60x80

Vložka / vstavaný elektrický krb

**AC 220V-240V 50Hz 1400-1600W**

**AV-INSERT-3D-60x40 (1000W)**

### UPOZORNĚNIE

Pred zapojením alebo použitím zariadenia, si prečítajte s pochopením celý užívateľský návod so zohľadnením všetkých informácií týkajúcich sa bezpečnosti. Nedodržanie tejto požiadavky môže mať za následok vznik ohňa, zasiahnutie elektrickým prúdom alebo vážne poranenie tela.

### POZOR

Uchovajte tento užívateľský návod za účelom jeho použitia v budúcnosti. V prípade predaje alebo odovzdania zariadenia, je treba bezodkladne priložiť k nemu návod.

# DÔLEŽITÉ BEZPEČNOSTNÉ POKYNY:



## UPOZORNENIE:

Počas používania elektrických zariadení je treba vždy dodržiavať základné bezpečnostné prostriedky za účelom zníženia rizika požiaru, zásahu elektrickým prúdom a zranenia osôb, so zohľadnením dole uvedených pokynov:

- Prečítajte všetky návody pred použitím tohto zariadenia.
- Zariadenie sa počas práce zohrieva. Za účelom vyhnutiu sa popáleniu, nedotýkajte horúce plochy.. Pokiaľ sú dostupné – používajte držiaky za účelom prenášania zariadenia. Horľavé materiály také akými sú nábytok, vankúše, posteľné prádlo, dokumenty, šaty a záclony prechovávajúte vo vzdialenosti najmenej 1 m od prednej strany zariadenia. Všetky tieto predmety držte zďaleka od bokov a zadnej časti zariadenia. Za účelom vyhnutiu sa prehriatiu, zariadenie ničím nezakrývajte.
- Zvláštnu pozornosť je potrebné venovať, keď je vykurovacie zariadenie používané v blízkosti detí alebo postihnutých osôb a keď je ponechané zapnuté bez dozoru.
- Nepoužívané zariadenie je potrebné vypojiť z napájania.
- Nespúšťajte zariadenie s poškodeným napájacím káblom alebo zástrčkou, alebo v prípade poruchy zariadenia pádu z výšky. Zariadenie je potrebné odovzdať do autorizovaného servisu za účelom preskúmania, elektrického alebo mechanického nastavenia alebo opravy.
- Zariadenie je určené výlučne na použitie vo vnútri budovy.
- Zariadenie nepoužívajte v kúpeľniach, práčovniach a podobných miestnostiach. Zariadenie nikdy neumiestňujte v miestach, kde môže spadnúť do vane alebo inej nádrže s vodou.
- Napájací kábel nevedzte pod krytinou. Kábel nezakrývajte kobercami, behúňmi a inými krytinami. Kábel vedzte zďaleka od často navštevovaných miest a takým spôsobom, aby sa nikdo o neho nepotkol.
- Za účelom vypnutia zariadenia, vypnite všetky kontrolky do polohy „OFF” a následne vytiahnite zástrčku zo zásuvky.
- Nevkladajte ani nedovoľte, aby sa akékoľvek predmety dostali do ventilačných otvorov a prívodu vzduchu, pretože to môže spôsobiť zasiahnutie prúdom, požiar alebo poškodenie zariadenia.
- Za účelom vyhnutiu sa riziku požiaru, neblokujte prívody a vývody vzduchu akýmkoľvek spôsobom. Zariadenie nepoužívajte na mäkkých plochách takých akou je posteľ, kde otvory môžu byť zablokované.
- Krb má vo vnútri ohrievacie diely a diely, ktoré môžu vytvárať iskry a elektrické oblúky. Nepoužívajte v miestach prechovávania benzínu, farieb alebo iných ľahko horľavých kvapalín.
- Krb používajte spôsobom znázorneným v tomto návode. Všetky iné použitia neodporúčané výrobcom môžu spôsobiť požiar, zasiahnutie elektrickým prúdom alebo poranenie osôb.
- NEBEZPEČÍ – VYSOKÉ teploty môžu byť generované v nevhodných pracovných podmienkach. Vykurovacie zariadenie nezakrývajte úplne alebo čiastočne spredu.
- Svietidlá je možné vymieňať výlučne po odpojení krbu z napájania.
- Toto zariadenie nie je určené na používanie osobami (vrátane detí) so zníženými fyzickými, duševnými alebo vnemovými schopnosťami alebo osobami, ktoré nemajú príslušné vedomosti alebo skúsenosti, iba ak sa nachádzajú pod dozorom osoby zodpovednej za ich bezpečnosť alebo boli ňou poučené v rozsahu používania zariadenia. Je potrebné dbať na to, aby sa deti nehrali so zariadením.
- POZOR: Za účelom vyhnutiu sa rizika spôsobeného neúmyselným resetovaním termických prepäťových vypínačov, krb nesmiete zapájať do vonkajšieho prepínacieho zariadenia, akými sú programátor alebo obvod s cyklickou sústavou zapínania a vypínania.



# Príprava









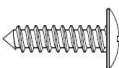
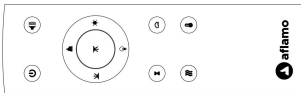

Tento výrobek je vybaven **skleněným panelem!** Vždy během přenášení **skla** je třeba zachovat **zvláštní opatrnost**. Nedodržení tohoto pokynu může mít za následek zranění těla nebo poškození majetku.

Vyberte všetko sústrojenstvo a montážne diely z kartónu a položte ich na čistom, mäkkom a suchom podklade. Časti a etapy inštalovania boli rozdelené na nastennú montáž alebo v zástavbe. Skontrolujte zoznam dielov za účelom uistenia, že nič nechýba. Baliace materiály je potrebné zlikvidovať vhodným spôsobom. Vždy, keď je to možné, je potrebné odovzdávať odpady na opätovné spracovanie.

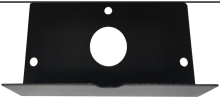
**Budete potrebovať nevyhnutné náradie (nepredstavuje výbavu):** krížový skrutkovač, indikátor káblov a profilov, vodováhu, meraciu pásku, elektrickú vŕtačku, vrták do dreva 1/4", kladivo.

## Sústrojenstvo a montážne diely

 <p><b>A – Krb</b></p>	 <p><b>B- Skrutky do dreva</b></p>		 <p><b>C- Kotvy</b></p>	
	 <p><b>D- Diaľkové ovládanie</b></p>		 <p><b>E - Kovový kryt</b></p>	
 <p><b>F - Kovový kryt</b></p>	 <p><b>G- Konektor boxu</b></p>	 <p><b>H- Kryštáliky</b></p>		 <p><b>I- Polená</b></p>
			 <p><b>J-Vermikulit</b></p>	

## Špecifikácie a rozmery

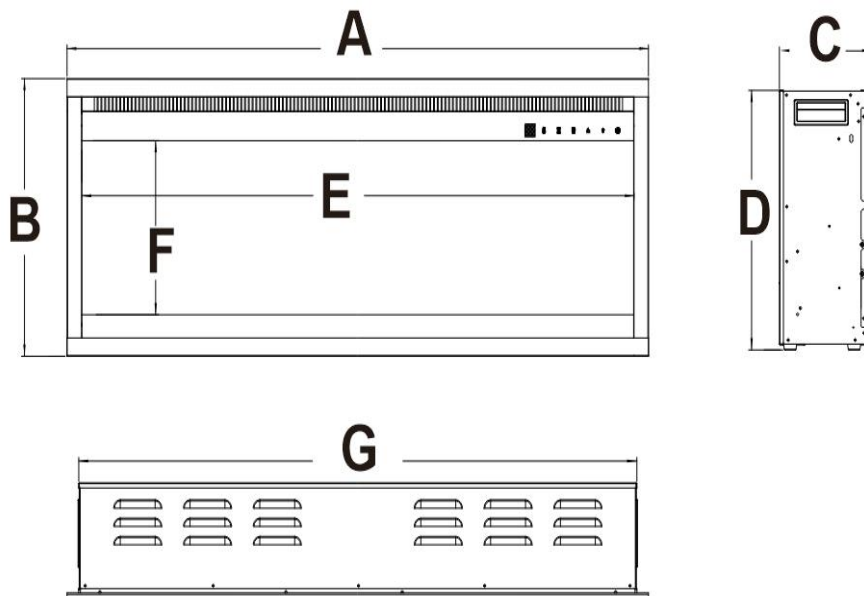

## ROZMERY VÝROBKU (mm)

Model	A	B	C	D	E	F	G
45x60	23-5/8" [600mm]	17-3/4" [450mm]	7-7/8" [200mm]	16-3/4" [425mm]	21-5/8" [550mm]	12-1/4" [308mm]	22" [560mm]
45x75	29-1/2" [750mm]	17-3/4" [450mm]	7-7/8" [200mm]	16-3/4" [425mm]	27-9/16" [700mm]	12-1/4" [308mm]	28" [710mm]
45x90	35-7/16" [900mm]	17-3/4" [450mm]	7-7/8" [200mm]	16-3/4" [425mm]	33-7/16" [850mm]	12-1/4" [308mm]	33-7/8" [860mm]
60x40	15-3/4" [400mm]	23-5/8" [600mm]	7-7/8" [200mm]	22-7/8" [580mm]	13-3/4" [350mm]	17-5/8" [449mm]	14-1/4" [361mm]
60x60	23-5/8" [600mm]	23-5/8" [600mm]	7-7/8" [200mm]	22-7/8" [580mm]	21-5/8" [550mm]	17-5/8" [449mm]	22-1/8" [561mm]
60x80	31-1/2" [800mm]	23-5/8" [600mm]	7-7/8" [200mm]	22-7/8" [580mm]	29-1/2" [750mm]	17-5/8" [449mm]	30" [761mm]
60x100	39-3/8" [1000mm]	23-5/8" [600mm]	7-7/8" [200mm]	22-7/8" [580mm]	37-3/8" [950mm]	17-5/8" [449mm]	37-7/8" [961mm]

## Montáž a inštalovanie

Zariadenie je určené na montáž na stenu, vstavané v stene, a/alebo v kryte. Zvoľte vhodné miesto, ktoré nepodlieha vlhku a nachádza sa zďaleka od záclon, nábytku a miest s veľkou intenzitou pohybu. **POZOR: Je potrebné dodržiavať všetky tuzemské a miestne elektrické predpisy. Elektrický krb sa dodáva s dodanou elektrickou zástrčkou, ak chcete prejsť na pevné zapojenie, pozrite si časť o inštalácii pevného zapojenia.**

### MINIMÁLNY ODSTUP OD ĽAHKO HORĽAVÝCH MATERIÁLOV

Merania sú vykonávané od sklenenej prednej strany.

Dolná časť	0"	Horná časť	11. 8" (300mm) od krytu
Boky	0"	Horná časť	11.8" (300mm) od stropu
Zadná časť	0"	Predná strana	39.4" (1000mm)

### MINIMÁLNY ODSTUP OD KRYTU

## ! POZOR

S POUŽITÍM FARBY ALEBO UKONČOVACIEHO LAKU KRYTU, FARBA ALEBO LAK MUSIA BYŤ TEPELNE ODOLNÉ ZA ÚČELOM PREDCHÁDZANIA ODFARBENIAM.

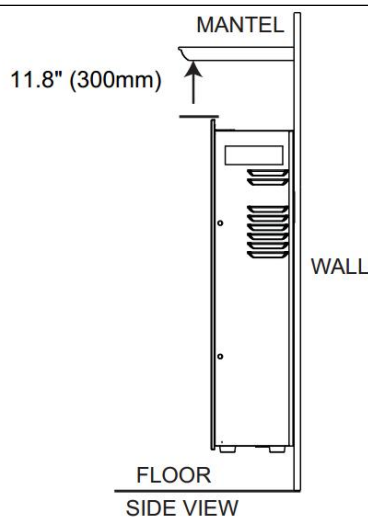

# Montáž trvalého pripojenia vo výklenku

## ⚠ POZOR

PRED ZAČATÍM PRÁCE ÚPLNE VYPNITE SPOTREBIČ A POČKAJTE, KÝM SA OCHLADÍ. SERVISNÉ A OPRAVÁRENSKÉ PRÁCE MÔŽU VYKONÁVAŤ IBA KVALIFIKOVANÉ OSOBY.

### TRVALÉ PRIPOJENIE

Pri trvalom pripojení musí kvalifikovaný elektrikár odpojiť drôtové pripojenie a pripojiť zariadenie priamo k domácejmu vedeniu. **POZOR: Nutný istič 15 A (alebo vyšší).**

Pri trvalom pripojení musí byť zariadenie pripojené a uzemnené v súlade s miestnymi predpismi. V prípade, že neexistujú miestnych predpisy, mal by byť dodržaný Národný elektrotechnický kódex (NATIONAL ELECTRICAL CODE).

Fig.A



Fig.B

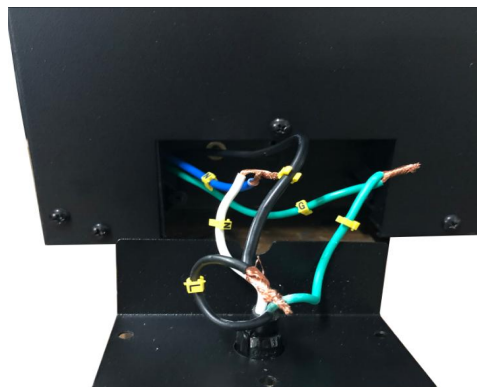

## NAJSKÔR ODPOJTE NAPÁJANIE OD SPÍNAČA

A. Odskrutkujte tri skrutky, aby ste odstránili kryt z pravej strany v spodnej časti zariadenia, ako je znázornené vyššie (pozri Obr. A).

B. Odstráňte konektor z napájacieho kábla. Napájací kábel už nie je potrebný (pozri Obr. B).

C. Vytvorte otvor 7/8" (22,2 mm) v novom kryte, ktorý je súčasťou balenia. Pripojte konektor cez otvor v kryte. Pretiahnite drôty cez konektor.

D. Pomocou konektorov pripojte zelené uzemňovací vodiče (G), štandardné biele vodiče (N) a následne čierne termoelektrické vodiče (L) (pozri obr. C).

E. Zaskrutkujte veko späť na miesto tromi skrutkami, ako je znázornené na obr. 4-1.

Fig.C

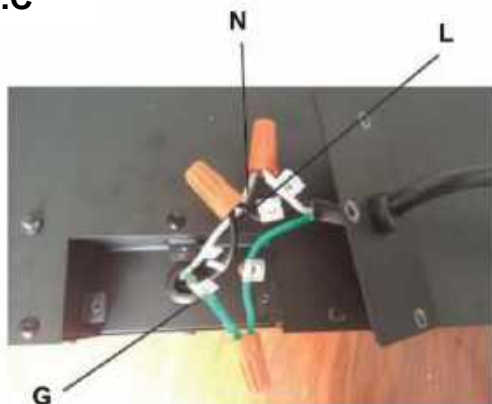

7/8" (22.2mm)  
Diameter



Konektor



Kryt

## Odstránenie / inštalácia predného skla

- Odstráňte všetky skrutky z hornej časti skleneného panelu.
- Odklopte predné sklo dopredu a požiadajte dve osoby, aby vysunuli sklenený panel.
- Pri opätovnej montáži predného skla postupujte opačne.

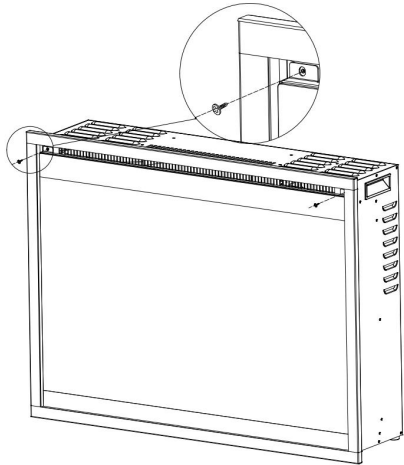

Fig. 1-1

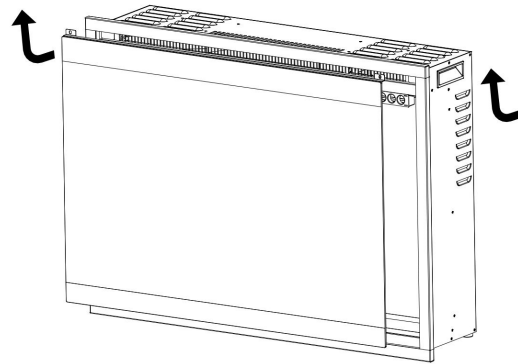

Fig. 1-2

## Predbežná inštalácia do steny / hrubé rámovanie

Vzhľadom na množstvo rôznych materiálov, ktoré sa používajú na rôznych stenách, odporúčame, aby ste sa pred inštaláciou tohto spotrebiča poradili s miestnym staviteľom.

A. Vyberte miesto, ktoré nie je náchylné na vlhkosť a ktoré je vzdialené najmenej 36" (94,1 cm) od horľavých materiálov, ako sú záclony, nábytok, posteľná bielizeň, papier atď.

B. Vytvorte hrubý rám s elektrickou inštaláciou (pozri nižšie "rámovanie").

C. Odstráňte predné sklo (pozri časť "odstránenie / inštalácia predného skla").

D. Podržte spotrebič hore, aby ste sa uistili, že sa zmestí do rámovania.

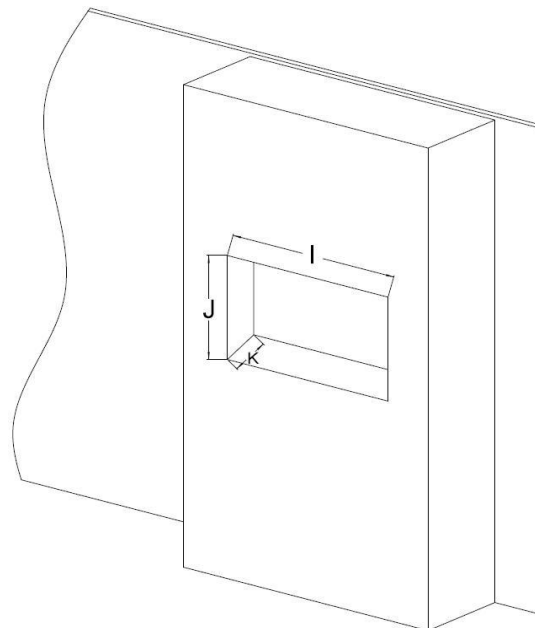
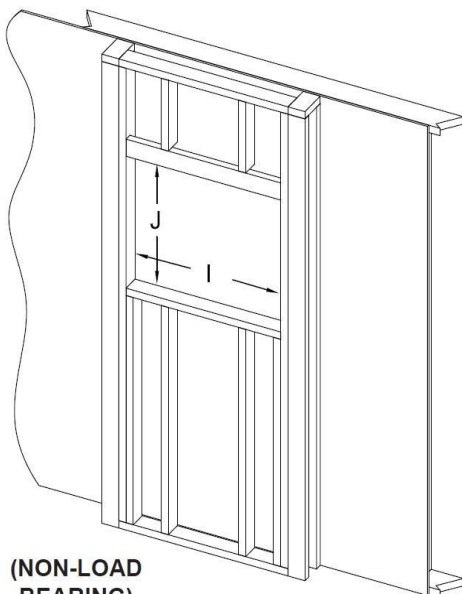

Model	J	I	K
45x60	17-1/8" [435mm]	22-3/8" [568mm]	8-1/4" [210mm]
45x75	17-1/8" [435mm]	28-1/4" [718mm]	8-1/4" [210mm]
45x90	17-1/8" [435mm]	34-1/8" [868mm]	8-1/4" [210mm]
60x40	23-1/8" [586mm]	14-1/2" [368mm]	8-1/4" [210mm]
60x60	23-1/8" [586mm]	22-3/8" [568mm]	8-1/4" [210mm]
60x80	23-1/8" [586mm]	30-1/4" [768mm]	8-1/4" [210mm]
60x100	23-1/8" [586mm]	38-1/8" [968mm]	8-1/4" [210mm]

## Inštalácia do steny

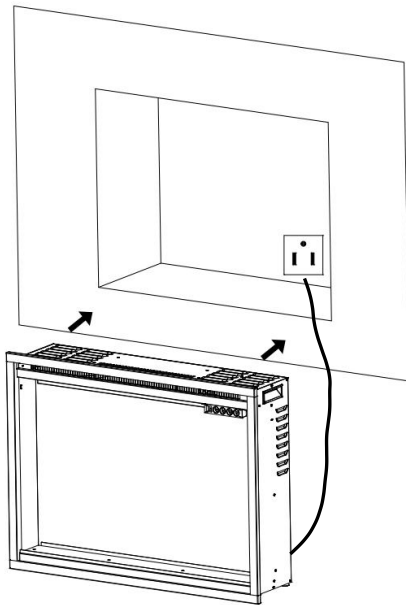

Fig. 2-1

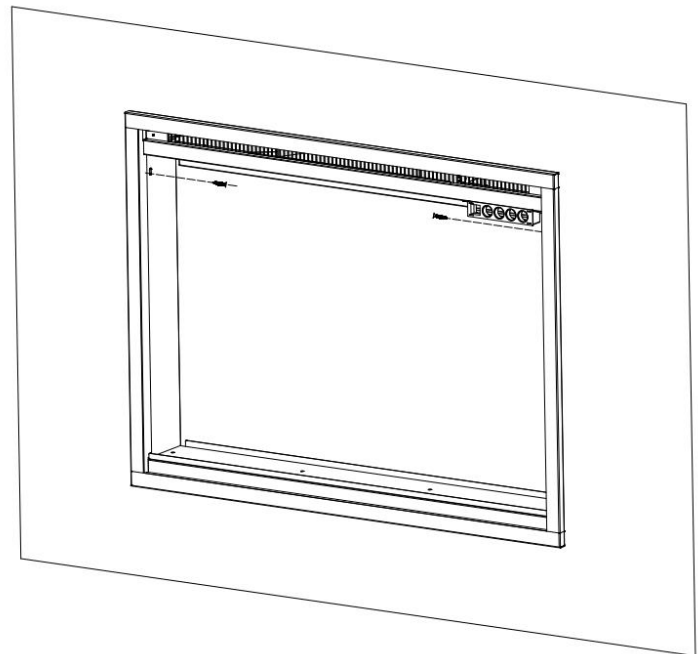

Fig. 2-2

1. Krb napájajte zapojením do zásuvky na stene.
2. Požiadajte dve dospelé osoby, aby zdvihli krb a vložili ho do hrubého rámu a potom ho upevnili inštaláciou 2 skrutiek do dreva (**B**) cez otvory (**obr. 2-1, obr. 2-2**).
3. Umiestnite ozdobné kryštály a polená do žeravého lôžka a potom znovu namontujte predné sklo.
4. Pri opätovnej montáži predného skla postupujte opačne.

# Inštalácia kovových skrutkových krytov

Na skrutky nasadíte dva kovové kryty. Predinštalované magnety v krbe zabezpečia kryty.

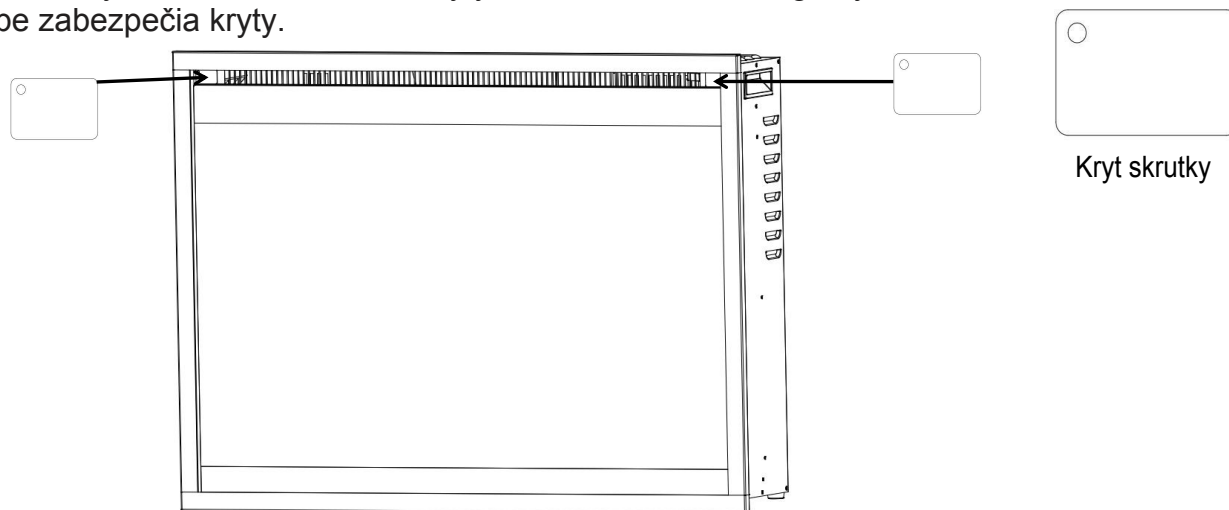

Fig.3

# Polená / dymové kryštály / inštalácia vermikulitu

**A.** Pred inštaláciou súpravy polien a kryštálov sa musí odstrániť sklenená predná časť a spotrebič sa musí namontovať na svoje konečné miesto.

**B.** Dymové kryštály ( **G** ) opatrne vložte do spodného zásobníka na prednej strane spotrebiča podľa obrázka.

Naneste rovnomernú vrstvu zo strany na stranu. Náhodne umiestnite čierny vermikulit na povrch kryštálov.

**Obr. 4-1.**

**C.** Umiestnite polená ( **H** ) na dymové kryštály. **Obr. 4-2.**

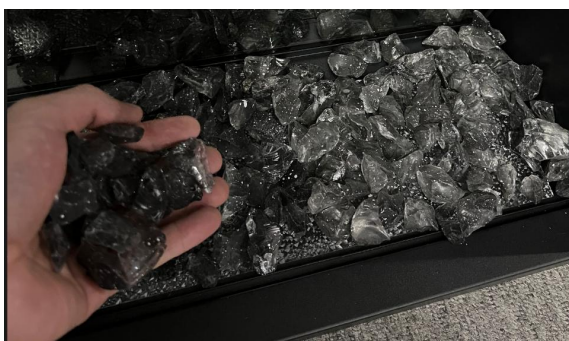

Fig. 4-1



Fig. 4-2

# Obsluha



Pred zapojením alebo použitím zariadenia, prečítajte s pochopením celý užívateľský návod so zohľadnením všetkých informácií týkajúcich sa bezpečnosti. Nedodržanie tejto požiadavky môže mať za následok vznik ohňa, zasiahnutie elektrickým prúdom alebo vážne poranenie tela alebo smrť.

## Zapojenie do napájania

Zapojte napájací kábel do zásuvky AC 220-240 V (viď **DÔLEŽITÉ BEZPEČNOSTNÉ NÁVODY** na stranách 2 a 3). Uistite sa, že zásuvka je v dobrom technickom stave a zástrčka nie je voľná. **NIKDY** neprekračujte povolenú intenzitu prúdu pre obvod. **NEzapájajte** iné zariadenia do rovnakého obvodu.

## Spôsoby obsluhy



Tento krb je možné obsluhovať prostredníctvom DOTYKOVÉHO PANELU nachádzajúceho sa na prednej strane krbu alebo s použitím OVLÁDAČA DIALKOVÉHO OVLÁDANIA, napájaného batériami.

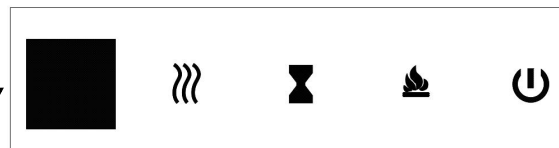

Pred prístupom k obsluhu sa zoznámte s **PLATNÝMI BEZPEČNOSTNÝMI NÁVODMI** na stranách 2 a 3 a dodržiavajte ich.



Dotykový ovládací panel



## Ovládanie dotykového ovládacieho panela

BUTTON	FUNCTION	ACTION & INDICATION
 <b>POWER</b>	<b>ZAP.:</b> Aktivuje funkciu ovládacieho panela a ovládača. Zapína efekt plameňa. <b>VYP:</b> Blokuje funkciu ovládacieho panela a ovládača. Vypína efekt plameňa.	1. <b>Stlačte raz:</b> Kontrolka bude svietiť. Zapojenie napájania. Všetky funkcie sú aktívne. 2. <b>Stlačte opäť:</b> Efekt plameňa je vypnutý. Zariadenie je v režime čakania. Všetky funkcie sú neaktívne.
 <b>FLAME COLOR</b>	<b>Tlačidlo FARBY:</b> Zmena farby pre efekt plameňa. <b>POZOR:</b> Efekt farby zostáva aktívny do okamihu stlačenia tlačidla napájania. Efekt farby plameňa musí byť zapojený za účelom spustenia vykurovacieho telesa.	1. <b>Stlačte raz:</b> Zmena farby plameňa. 2. <b>Stlačte opäť</b> dokiaľ nedosiahnete požadované nastavenie. Celkovo s 3 farebnými plameňmi.

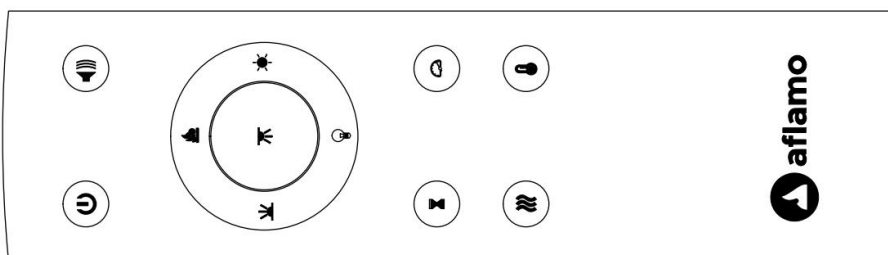
 <b>TIMER</b>	<b>Programátorské tlačidlo:</b> Regulácia nastavenia programátora za účelom vypnutia krbu o určenej hodine. Rozsah nastavení od 0,5 do 8 hodín.	<ol style="list-style-type: none"> <li><b>Stlačte raz:</b> Kontrolka sa zasvieti. Programátor je nastavený na 0,5 hodiny.</li> <li><b>Stlačte opäť až dokiaľ nezískate požadované nastavenie.</b> Kontrolka ukazuje nastavenie.</li> </ol>
 <b>HEATER</b>	<b>Tlačidlo HEATER:</b> Zapína a vypína ohrievač.  <b>POZNÁMKA:</b> Aby sa zabránilo prehriatiu, ventilátor ohrievača bude fúkať chladný vzduch 8-10 sekúnd po vypnutí ohrievača.	<ol style="list-style-type: none"> <li><b>Stlačte raz.</b> Indikátor sa rozsvieti. Ventilátor fúka chladný vzduch počas 10 sekúnd. Zapne sa 750W ohrievač a vyfukuje teplý vzduch.</li> <li><b>Opätovne stlačte tlačidlo.</b> Indikátor sa rozsvieti. Zapne sa 1500W ohrievač a vyfukuje horúci vzduch.</li> <li><b>Opätovne stlačte tlačidlo.</b> Vykurovacie telesá sa vypnú.</li> </ol>





## Ovládanie diaľkovým ovládačom

BUTTON	FUNCTION	ACTION & INDICATION																																																				
 <b>POWER</b>	<b>ZAP.:</b> Aktivuje funkciu ovládacieho panela a ovládača. Zapína efekt plameňa. <b>VYP:</b> Blokuje funkciu ovládacieho panela a ovládača. Vypína efekt plameňa.	<ol style="list-style-type: none"> <li><b>Stlačte raz:</b> Kontrolka bude svietiť. Zapojenie napájania. Všetky funkcie sú aktívne.</li> <li><b>Stlačte opäť:</b> Efekt plameňa je vypnutý. Zariadenie je v režime čakania. Všetky funkcie sú neaktívne.</li> </ol>																																																				
 <b>TEMP</b>	<ol style="list-style-type: none"> <li><b>Stlačte raz:</b> Indikátor dotykového panela sa aktivuje.</li> <li><b>Opätovne stlačte tlačidlo,</b> kým nedosiahnete požadované nastavenie. Na digitálnom displeji sa zobrazia kruhy nastavenia, ako je uvedené nižšie.</li> </ol> <table border="1" data-bbox="280 1413 1516 1587"> <thead> <tr> <th>NO</th> <th>0</th> <th>1</th> <th>2</th> <th>3</th> <th>4</th> <th>5</th> <th>6</th> <th>7</th> <th>8</th> <th>9</th> <th>10</th> <th>N</th> </tr> </thead> <tbody> <tr> <td>°C</td> <td>20</td> <td>21</td> <td>22</td> <td>23</td> <td>24</td> <td>25</td> <td>26</td> <td>27</td> <td>28</td> <td>29</td> <td>30</td> <td>C</td> </tr> <tr> <td>°F</td> <td>68</td> <td>70</td> <td>72</td> <td>74</td> <td>76</td> <td>78</td> <td>80</td> <td>82</td> <td>84</td> <td>86</td> <td>88</td> <td>F</td> </tr> <tr> <td></td> <td>69</td> <td>71</td> <td>73</td> <td>75</td> <td>77</td> <td>79</td> <td>81</td> <td>83</td> <td>85</td> <td>87</td> <td></td> <td></td> </tr> </tbody> </table> <p><b>POZNÁMKA:</b> Stlačením tlačidla na 5 sekúnd prepnete medzi °C a °F</p>	NO	0	1	2	3	4	5	6	7	8	9	10	N	°C	20	21	22	23	24	25	26	27	28	29	30	C	°F	68	70	72	74	76	78	80	82	84	86	88	F		69	71	73	75	77	79	81	83	85	87			
NO	0	1	2	3	4	5	6	7	8	9	10	N																																										
°C	20	21	22	23	24	25	26	27	28	29	30	C																																										
°F	68	70	72	74	76	78	80	82	84	86	88	F																																										
	69	71	73	75	77	79	81	83	85	87																																												
 <b>TIMER</b>	<b>Programátorské tlačidlo:</b> Regulácia nastavenia programátora za účelom vypnutia krbu o určenej hodine. Rozsah nastavení od 0,5 do 8 hodín.	<ol style="list-style-type: none"> <li><b>Stlačte raz:</b> Kontrolka sa zasvieti. Programátor je nastavený na 0,5 hodiny.</li> <li><b>Stlačte opäť až dokiaľ nezískate požadované nastavenie.</b> Kontrolka ukazuje nastavenie.</li> </ol>																																																				



 <b>FLAME</b> <b>SPEED</b>	<p><b>Rýchlosť efektu:</b> Zmena rýchlosti efektu plameňa. Existujú 5 úrovne rýchlosti.</p>	<ol style="list-style-type: none"> <li>1. <b>Stlačte raz.</b> Rozsvieti sa kontrolka. Bude nasledovať zmena rýchlosti.</li> <li>2. <b>Opakujte stlačenie</b> až kým nedosiahnete požadované nastavenie. Predvolené 02.</li> </ol>
 <b>FLAME</b> <b>COLOR</b>	<p><b>Tlačidlo FARBY:</b> Zmena farby pre efekt plameňa.  <b>POZOR:</b> Efekt farby zostáva aktívny do okamihu stlačenia tlačidla napájania. Efekt farby plameňa musí byť zapojený za účelom spustenia vykurovacieho telesa.</p>	<ol style="list-style-type: none"> <li>1. <b>Stlačte raz:</b> Zmena farby plameňa.</li> <li>2. <b>Stlačte opäť</b> dokiaľ nedosiahnete požadované nastavenie. Celkovo s 3 farebnými plameňmi.</li> </ol>
 <b>FLAME</b> <b>BRIGHTNESS</b>	<p><b>Tlačidlo PLAMEŇA:</b> nastavenie jas plameňa.  <b>POZOR:</b> Efekt plameňa zostáva zapnutý do okamihu stlačenia tlačidla napájania. Efekt plameňa musí byť zapojený za účelom spustenia vykurovacieho telesa.</p>	<ol style="list-style-type: none"> <li>1. <b>Stlačte raz:</b> Zmena jas efektu plameňa.</li> <li>2. <b>Stlačte opäť</b> dokiaľ nedosiahnete požadované nastavenie.</li> </ol>
 <b>EMBER</b> <b>LIGHTS</b>	<p><b>Tlačidlo podsvietenia polien:</b> Mení sa farba v dolnej časti efektu.  <b>POZNÁMKA:</b> Farebný efekt zostane aktívny, kým nestlačíte tlačidlo napájania.  <b>POZNÁMKA:</b> Tento krb má funkciu zapamätania si nastavení podsvietenia.</p>	<ol style="list-style-type: none"> <li>1. <b>Stlačte raz.</b> Zmení sa farba podsvietenia.</li> <li>2. <b>Opakujte stlačenie</b> až kým nedosiahnete požadované nastavenie. K dispozícii je 13 farieb.</li> <li>3. <b>Automatický cyklus:</b> Keď stlačíte tlačidlo 14. krát, farba podsvietenia sa bude automaticky meniť (<b>POZNÁMKA: farby sa menia po 15 sekundách</b>).</li> </ol>
 <b>EMBER</b> <b>BRIGHTNESS</b>	<p><b>Jas podsvietenia:</b> Zmena jas podsvietenia.  <b>POZNÁMKA:</b> Jas podsvietenia zostane aktívny, kým nestlačíte tlačidlo napájania.</p>	<ol style="list-style-type: none"> <li>1. <b>Stlačte raz.</b> Zmena jas podsvietenia.</li> <li>2. <b>Opakujte stlačenie</b> až kým nedosiahnete požadované nastavenie. K dispozícii je 5 úrovní.   <b>Od L1 - L2 - L3 - L4 - L5-L0 (OFF)</b></li> </ol>
 <b>DOWN</b> <b>LIGHTS</b>	<p><b>Tlačidlo LED dole:</b> Zmení sa farba na spodnom svetle.  <b>POZNÁMKA:</b> Farebný efekt dolného svetla zostane zapnutý, kým nevypnete vypínač.  <b>POZNÁMKA:</b> Tento krb je vybavený pamäťovou funkciou plameňa.</p>	<ol style="list-style-type: none"> <li>1. <b>Stlačte raz.</b> Farebný efekt LED dole sa mení.</li> <li>2. <b>Stlačte znova</b>, kým nedosiahnete požadované nastavenie. Celkom je 13 farieb..</li> <li>3. <b>Funkcia automatického cyklovania:</b> Keď stlačíte 14. krát, LED podsvietenie vykoná automatické</li> </ol>

 <b>CRACKER</b>	<b>Tlačidlo zvuku ohnivého praskotu:</b> Ovláda zvuk praskajúceho plameňa. K dispozícii sú 4 nastavenia: Nízke, Stredné, Vysoké, Vypnuté.	<ol style="list-style-type: none"> <li><b>Stlačte raz.</b> Zvuk praskajúceho ohňa sa zmení.</li> <li><b>Opätovne stlačte tlačidlo,</b> kým nedosiahnete požadované nastavenie.</li> </ol>
 <b>HEATER</b>	<b>Tlačidlo HEATER:</b> Zapína a vypína ohrievač. <b>POZNÁMKA:</b> Aby sa zabránilo prehriatiu, ventilátor ohrievača bude fúkať chladný vzduch 8-10 sekúnd po vypnutí ohrievača.	<ol style="list-style-type: none"> <li><b>Stlačte raz.</b> Indikátor sa rozsvieti. Ventilátor fúka chladný vzduch počas 10 sekúnd. Zapne sa 750W ohrievač a vyfukuje teplý vzduch.</li> <li><b>Opätovne stlačte tlačidlo.</b> Indikátor sa rozsvieti. Zapne sa 1500W ohrievač a vyfukuje horúci vzduch.</li> <li>Opätovne stlačte tlačidlo. Vykurovacie telesá sa vypnú.</li> </ol>

**POZOR** Počas prvého spustenia vykurovacieho telesa sa môže objaviť jemný zápach. Je to normálny jav a nemal by sa opakovať, iba ak vykurovacie teleso nebude používané dlhšiu dobu.

**POZOR** Za účelom zlepšenia činnosti, **nasmerujte** ovládač na prednú časť krbu. **Nestláčajte tlačidlá príliš rýchle.** Počkejte chvíľku než zariadenie zareaguje na jednotlivé pokyny.

## Ovládanie obmedzenia teploty

Ohrievacie teleso je vybavené ovládaním obmedzenia teploty. V prípade dosiahnutia nebezpečne vysokej teploty, sa vykurovacie teleso vypne. Za účelom navrátenia práce:

- Vytiahnite napájací kábel zo zásuvky.
- Prepnite prepínač ON/OFF na OVLÁDACOM PANELI na OFF. **Počkajte 5 minút.**
- Skontrolujte či ventilačné mriežky krbu nie sú zakryté alebo upchaté prachom. V prípade upchania, použite vysávač za účelom ich vyčistenia.
- S prepínačom nastaveným do polohy OFF, opätovne zapojte napájací kábel do zásuvky.
- Pokiaľ problém nezmizne, zverte kontrolu zásuvky a kabeláže špecialistovi.

## Informácie o batériách ovládača

- Diaľkové ovládanie používa dve batérie **AAA (Nie je súčasťou balenia)**



**NIKDY** nevhazujte batérie do **ohňa**. Konanie nezgodné s touto požiadavkou **môže hroziť výbuchom**. Použité batérie je potrebné vhadzovať do špeciálne označených nádob a odovzdať ich v Stredisku Triedeného Zberu Komunálneho Odpadu.

# Čistenie a údržba

## Čistenie



Pred zahájením čistenia, údržby alebo prenášania krbu, je potrebné **VŽDY vypínať** vykurovacie teleso a **vypnúť napájací kábel zo zásuvky**. Nedodržanie tejto požiadavky môže mať za následok **vznik ohňa, zasiahnutie elektrickým prúdom alebo poranenie tela**.



**NIKDY zariadenie neponárajte vo vode ani nestriekajte na neho vodu**. Také konanie môže mať za následok **vznik ohňa, zasiahnutie elektrickým prúdom alebo poranenie tela**.

### Kovové diely:

- Leštite suchou handričkou, jemne navlhčenou v čistiacom prípravku na báze citrusových olejčokov.
- **NEpoužívajte** prostriedky na leštenie mosadze alebo domáce čistiace prostriedky, pretože tieto výrobky poškodzujú kovové vykonanie.

### Sklenené diely

- Používajte vysokokvalitný prostriedok na umývanie sklenených plôch, rozprašovaný na handričku alebo utierku. Dôkladne vysušte papierovou utierkou alebo nestrapkajúcou handričkou.
- **NIKDY** nepoužívajte brúsne čistiace prostriedky, aerosóly alebo iné výrobky, ktoré môžu poškriabať povrch.

### Ventilačné mriežky:

- Odstráňte prach a nečistoty z vykurovacieho telesa a povrchu mriežok prostredníctvom vysávača alebo handričky na prach.

### Plastové diely:

- Jemne utrite handričkou, jemne navlhčenou v jemnom roztoku prostriedku na umývanie riadu a teplej vody.
- **NIKDY** nepoužívajte brúsne čistiace prostriedky, aerosóly alebo iné výrobky, ktoré môžu poškriabať povrch.

## Údržba



**Riziko zasiahnutia prúdom! NEOTVÁRAJTE žiadne panely! Zariadenie neobsahuje diely určené na samostatnú opravu!**



Pred zahájením čistenia, údržby alebo prenášania krbu, **VŽDY vypínajte** vykurovacie teleso a **vytiahnite napájací kábel zo zásuvky**. Nedodržanie tejto požiadavky môže mať za následok **vznik ohňa, zasiahnutie elektrickým prúdom alebo poranenie tela**.

### Elektrické a pohyblivé diely:

- Motory ventilátorov boli výrobné namazané a nevyžadujú neskoršie namazanie.
- Elektrické diely sú integrované v zariadení a nesmú byť samostatne opravované.

### Prechovávanie:

- Nepoužívané zariadenie je potrebné prechovávať na čistom, suchom mieste.



**UPOZORNENIE!** Vnútorne elektrické diely **NIE SÚ URČENÉ** na samostatnú opravu užívateľom.



### WEEE:

#### Likvidácia a recyklácia:

Toto zariadenie nesmiete vyhadzovať s obyčajným, netriedeným komunálnym odpadom. Je potrebné používať špeciálne zberné miesta. Za účelom získania informácií týkajúcich sa dostupných systémov zberu odpadov je potrebné kontaktovať miestne orgány. V prípade likvidácie elektrických zariadení na smetiskách alebo skládkach odpadu môže dôjsť k prieniku nebezpečných látok do podzemných vôd a ich prieniku do potravinového reťazca, čo môže mať negatívny vplyv na zdravie a sebavedomie.

V prípade výmeny starých zariadení za nové má predajca právnu povinnosť prijať staré zariadenie na likvidáciu bez žiadnych doplnkových poplatkov.

# Pokyny na pripojenie aplikácií

## 1. Preberanie aplikácií

- Stiahnite si aplikáciu **Tuya Smart**.
- Naskenujte kód QR.
- Na mobilnom zariadení zapnite funkciu "GPS".



**POZNÁMKA** Uistite sa, že je váš mobilný telefón dobre pripojený k najbližšiemu signálu Wi-Fi. Aplikácia môže naraz spárovať iba jedno zariadenie.

## 2.. Prihlasovanie

- Zaregistrujte sa pomocou svojho e-mailu alebo mobilného čísla ako používateľského mena.
- Nastavte si heslo pre svoje konto.

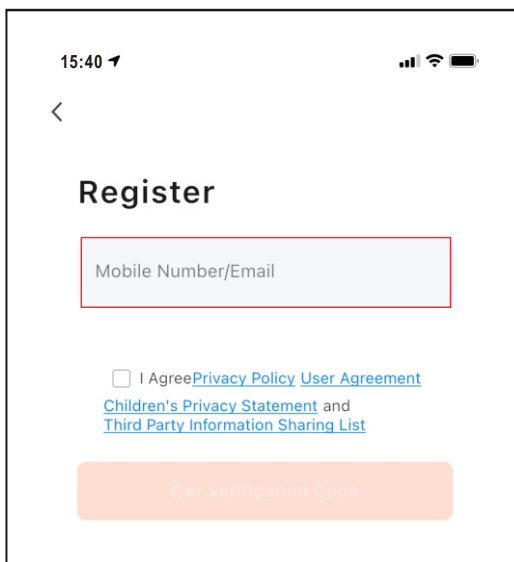

## 3. Pridať zariadenie

Po vytvorení konta sa prihláste a vyberte tlačidlo Pridať zariadenie.

**Po vytvorení konta sa prihláste a vyberte tlačidlo Pridať zariadenie.**

- Metóda 1: Pridanie cez Bluetooth. Pred pridávaním zapnite na telefóne funkciu Bluetooth.
- Metóda 2: Manuálne pridanie v režime "P0". Postupujte podľa nižšie uvedených krokov A,B,C,D.
- Metóda 3: Manuálne pridanie v režime "P1". Postupujte podľa nižšie uvedených krokov A,B,C,D.

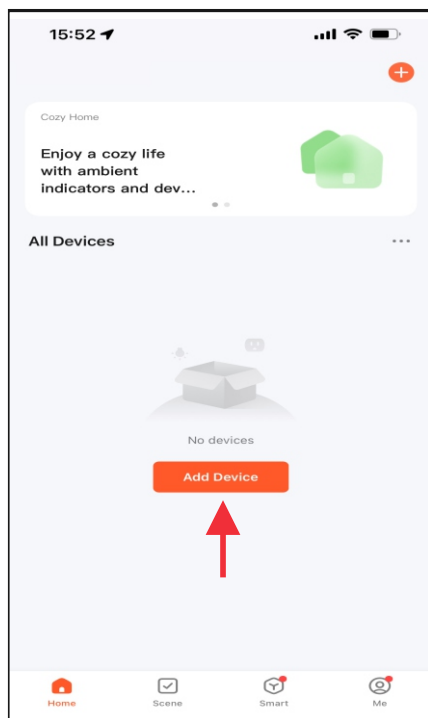

## Pridanie zariadenia - metóda 1 (Bluetooth)

- Keď sa zobrazí zariadenie s názvom "Royal Pro Fireplace", stlačte tlačidlo **Add**.
- Zadáte svoje meno a heslo WiFi a potom stlačte tlačidlo "Next" (Ďalej) na spárovanie.
- Po dokončení sa na displeji ovládacieho panela zobrazí "P4" a LED dióda podsvietenia sa rozsvieti na **ZELENO** a 6-krát zabliká.

### DÔLEŽITÉ INFORMÁCIE

- Zapnite funkciu Bluetooth na mobilnom telefóne.
- Pripojte mobilný telefón k signálu WiFi.

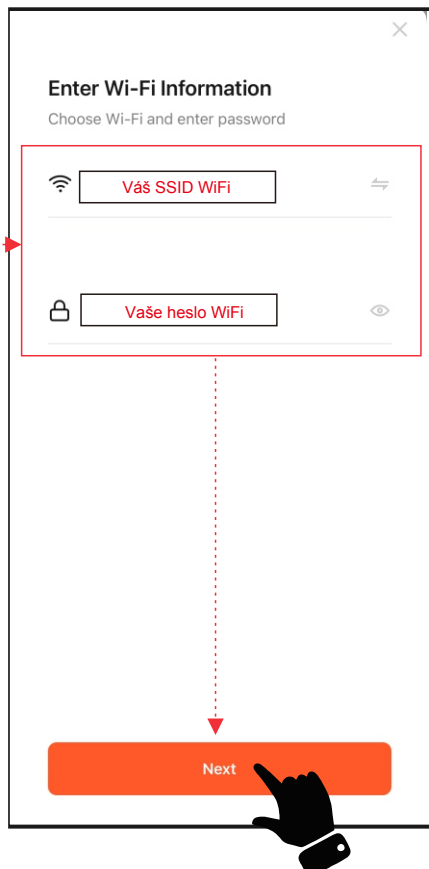
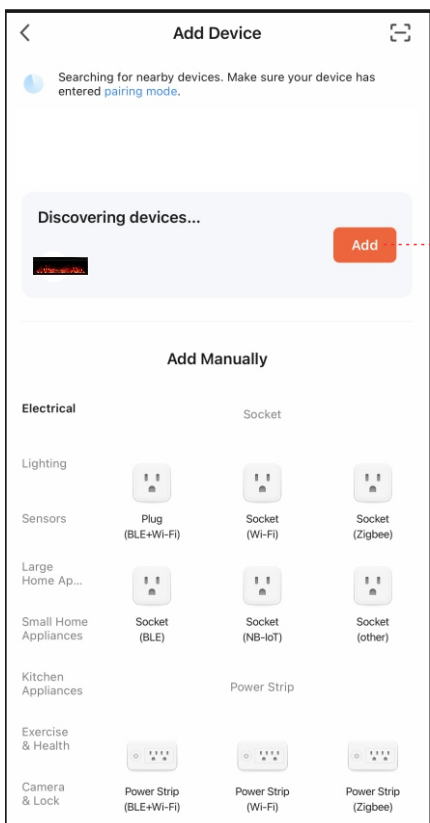

## Pridanie zariadenia - metóda 2 - (P0)

- Stlačte a podržte tlačík  na diaľkovom ovládači alebo ovládacom paneli, kým sa na ovládacom paneli nezobrazí "P0". Potom postupujte podľa nižšie uvedených krokov A,B,C,D.
- Zadajte názov a heslo WiFi a potom stlačte tlačidlo "Next" (Ďalej) na spárovanie.
- Stlačte tlačidlo rýchleho blesku pre "P0". Zariadenie sa pridá.
- Po dokončení sa na displeji ovládacieho panela zobrazí "P4" a kontrolka LED sa rozsvieti na ZELENU a 6-krát zabliká.

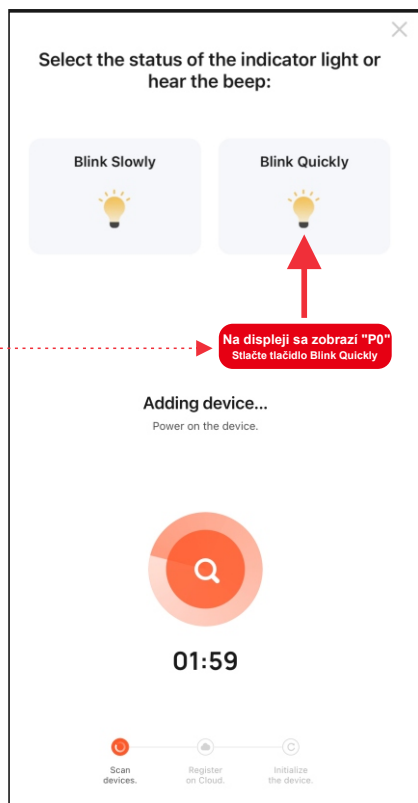
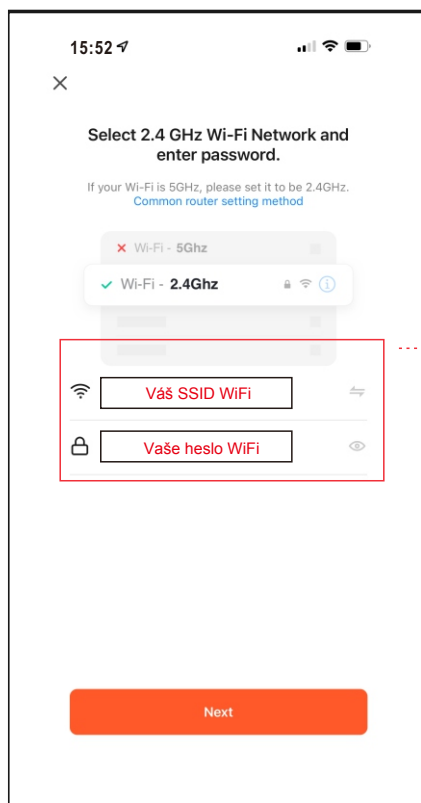
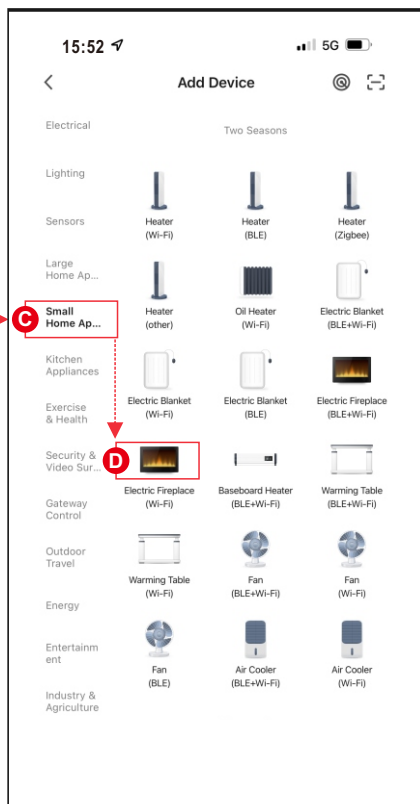
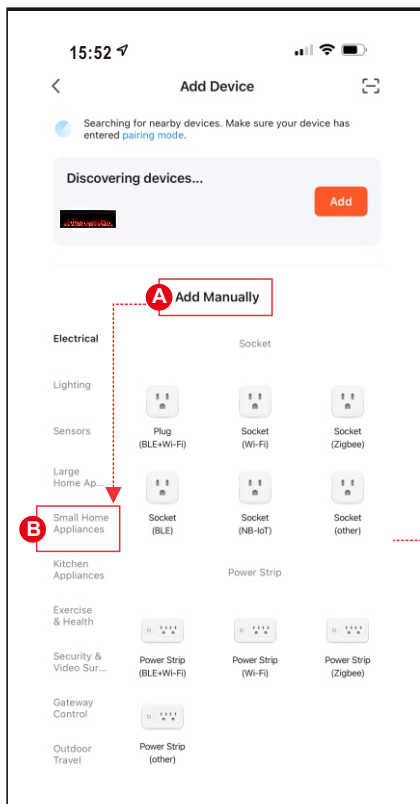

## Pridanie zariadenia - metóda 3 - (P1)

- Stlačte a podržte tlačidlo  na diaľkovom ovládači alebo ovládacom paneli, kým sa na ovládacom paneli nezobrazí "P1". Potom postupujte podľa nižšie uvedených krokov A,B,C,D.
- Zadajte názov a heslo WiFi a potom stlačte tlačidlo "Next" (Ďalej) na spárovanie.
- Stlačte tlačidlo "Pomaly blikať", aby sa zariadenie "P1" pridalo.
- Vyberte hotspot zariadenia (**SmartLife-xxxx**) a potom sa vráťte k zariadeniu. Zariadenie je pridané.
- Po dokončení sa na displeji ovládacieho panela zobrazí "P4" a kontrolka LED sa rozsvieti na **ZELENÚ** a 6-krát zabliká.

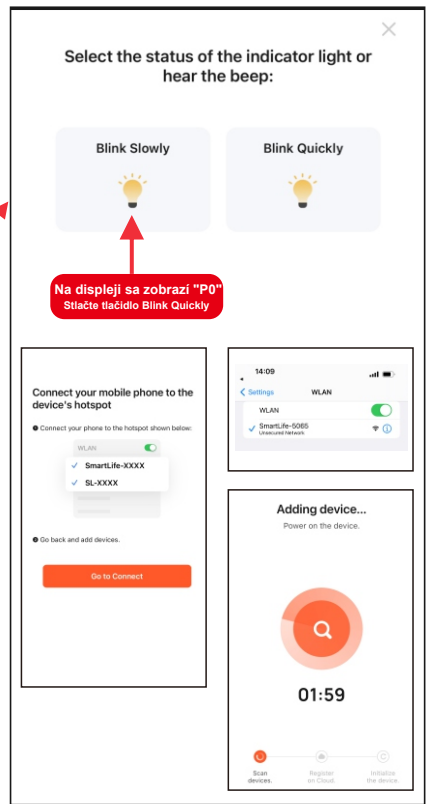
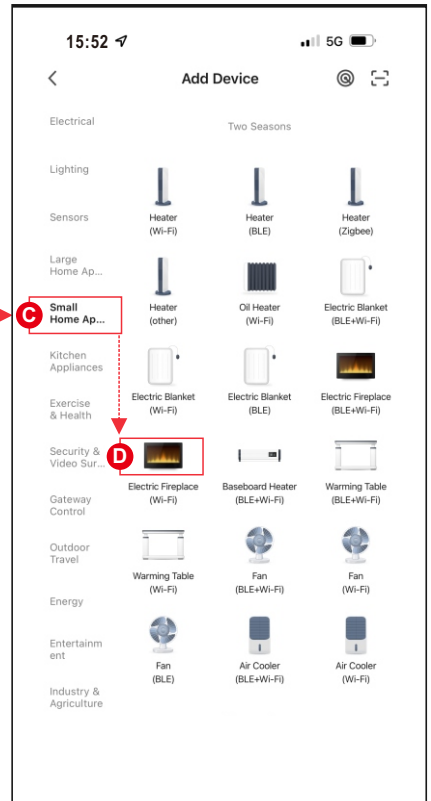
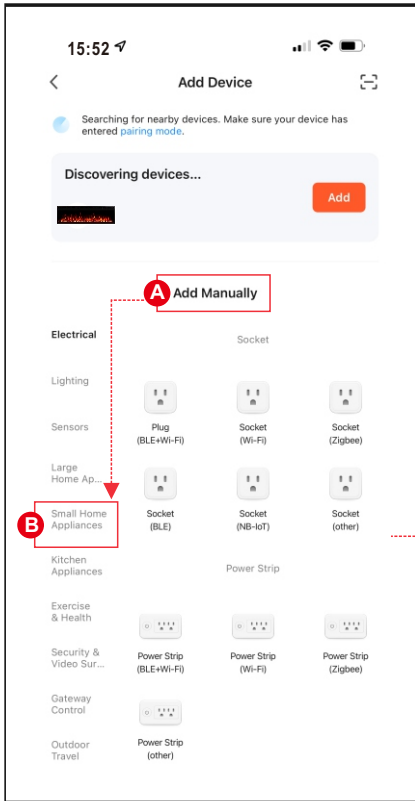

## 5. Dokončené

- Stlačením tlačidla Hotovo dokončíte.

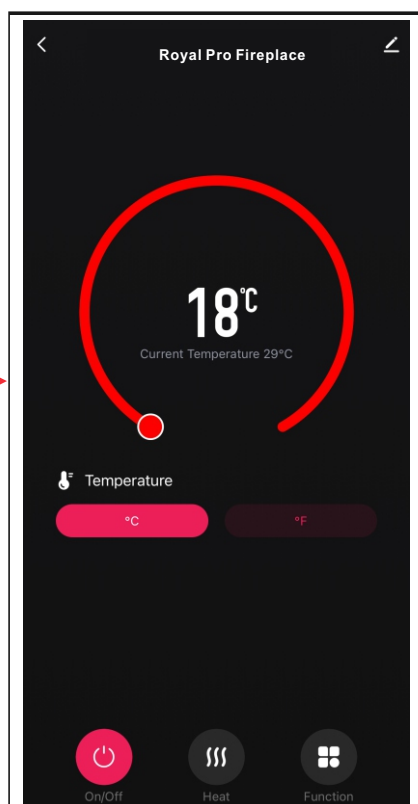
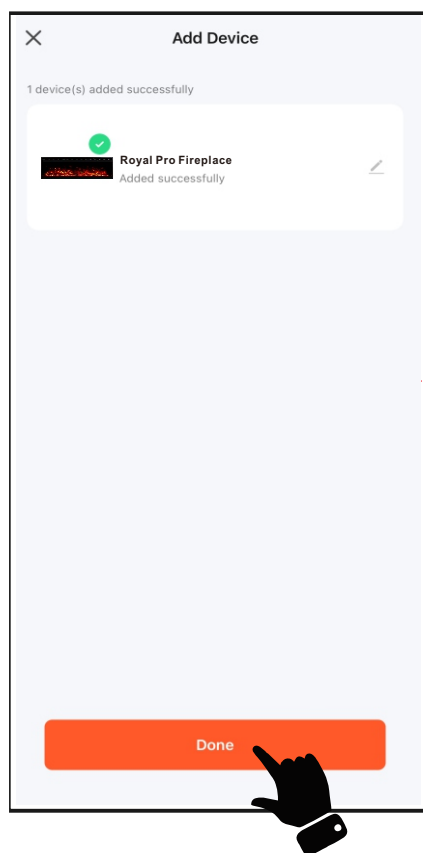

## Príručka k aplikácii

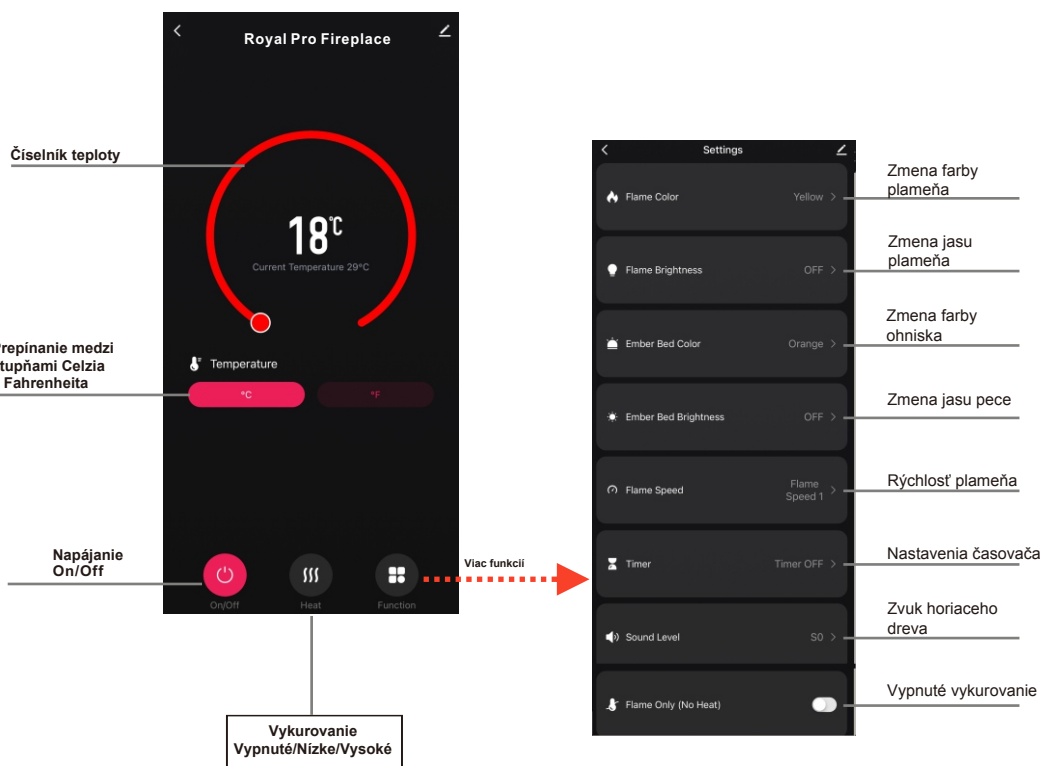

### POZNÁMKA

Aplikácia môže naraz spárovať len jedno zariadenie.



# 3D INZETHAARD & WAND INBOUWHAARD

## GEbruikersHANDLEIDING

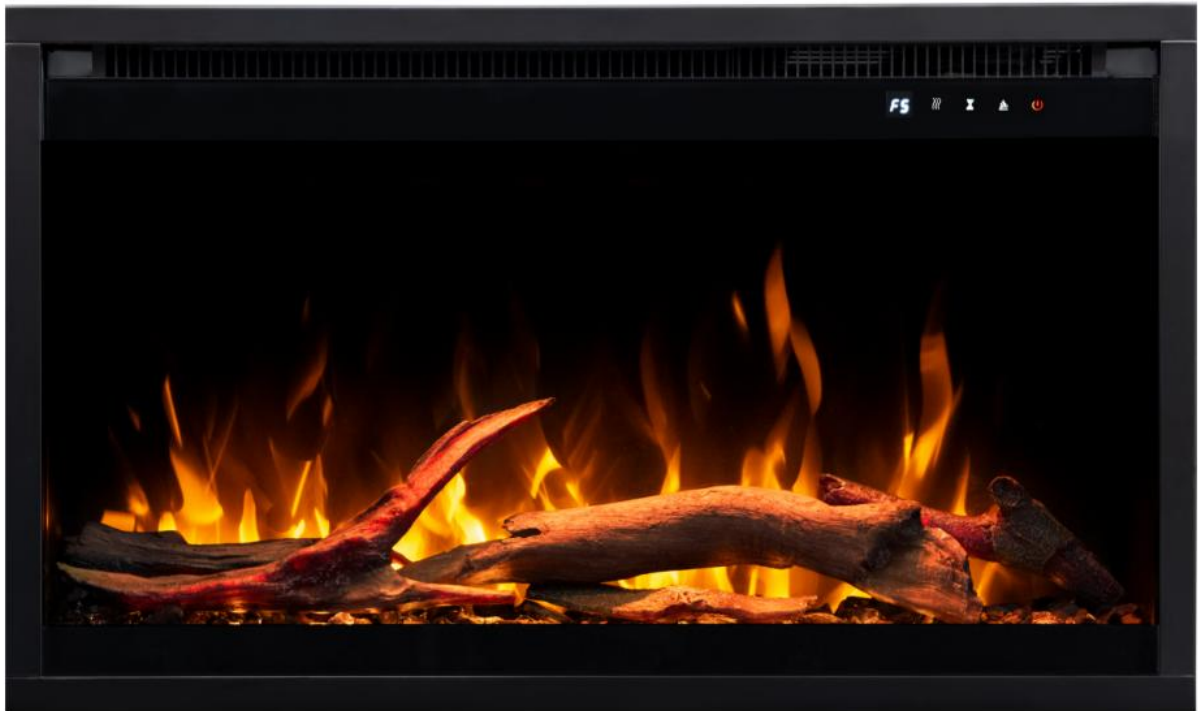

45x60 / 45x75 / 45x90 / 60x100 / 60x40 / 60x60 / 60x80

Inzet / Inbouw Elektrische Haard

**AC 220V-240V 50Hz 1400-1600W**

**AV-INSERT-3D-60x40 (1000W)**



### **WAARSC HUWING**

Lees en begrijp deze gehele gebruikershandleiding, inclusief **alle veiligheidsinformatie**, voordat u de **stekker** in het stopcontact steekt of dit product gebruikt. Als u dit niet doet, **kan dit leiden tot brand, elektrische schokken of ernstig persoonlijk letsel**.



### **VOORZIC HTIGHEID**

Bewaar deze gebruikershandleiding voor toekomstig gebruik. Als u dit product verkoopt of weggeeft, **zorg er dan voor dat deze handleiding bij dit product wordt geleverd**.



## WAARSCHUWING

**Bij het gebruik van elektrische apparaten moeten altijd basisvoorzorgsmaatregelen worden gevolgd om het risico op brand, elektrische schokken en persoonlijk letsel te verminderen, waaronder de volgende:**

- Lees alle instructies voordat u deze kachel gebruikt.
- Deze heater is heet tijdens gebruik. Raak het hete oppervlak niet aan om verbranding te voorkomen. Gebruik, indien aanwezig, handgrepen bij het verplaatsen van deze kachel. Houd brandbare materialen, zoals meubels, kussens, beddengoed, papieren, kleding en gordijnen ten minste 1 m van de voorkant van de kachel en houd ze uit de buurt van de zijkanten en achterkant. Dek de kachel niet af om oververhitting te voorkomen.
- Uiterste voorzichtigheid is geboden wanneer een kachel in de buurt van kinderen of zieken wordt gebruikt en wanneer de kachel in werking en onbeheerd wordt achtergelaten.
- Haal altijd de stekker uit het stopcontact als de verwarming niet in gebruik is.
- Gebruik geen verwarmers met een beschadigd snoer of stekker of nadat de verwarmers defect is geraakt, op enigerlei wijze beschadigd is gevallen, breng de verwarmers terug naar een geautoriseerde servicefaciliteit voor onderzoek, elektrische of mechanische afstelling of reparatie.
- Alleen voor gebruik binnenshuis, niet buitenshuis gebruiken.
- Deze verwarming is niet bedoeld voor gebruik in badkamers, wasruimtes en soortgelijke binnenlocaties. Plaats de verwarming nooit op een plaats waar deze in een badkuip of een andere watercontainer kan vallen.
- Leid het snoer niet onder vloerbedekking. Bedek het snoer niet met vloerkleden, lopers of soortgelijke bekledingen. Leg het snoer uit de buurt van het verkeersgebied en waar het niet kan omvallen.
- Om de verwarming los te koppelen, zet u de bedieningselementen uit en haalt u de stekker uit het stopcontact.
- Plaats geen vreemde voorwerpen in een ventilatie- of uitlaatopening en laat geen vreemde voorwerpen binnendringen, aangezien dit een elektrische schok of brand kan veroorzaken of de kachel kan beschadigen.
- Om een mogelijke brand te voorkomen, de luchtinlaten of -uitlaat op geen enkele manier blokkeren. Niet gebruiken op zachte oppervlakken, zoals een bed, waar veel openingen verstopt raken.
- Een kachel heeft hete en vonkende of vonkende onderdelen aan de binnenkant. Gebruik het niet op plaatsen waar benzine of ontvlambare vloeistoffen worden gebruikt of opgeslagen.
- Gebruik deze kachel alleen zoals beschreven in deze handleiding. Elk ander gebruik dat niet door de fabrikant wordt aanbevolen, kan brand, elektrische schokken of persoonlijk letsel veroorzaken.
- GEVAAR-HOGE Temperaturen kunnen worden gegenereerd onder bepaalde abnormale omstandigheden. Bedek of blokkeer de voorkant van deze kachel niet gedeeltelijk of volledig.
- Vervanging van de lampen mag alleen worden gedaan als de verwarming is losgekoppeld van het voedingscircuit.
- Dit apparaat is niet bedoeld voor gebruik door personen (inclusief kinderen) met verminderde fysieke, zintuiglijke of capaciteiten, of een gebrek aan ervaring en kennis, tenzij ze onder toezicht staan of instructies hebben gekregen over het gebruik van het apparaat door een persoon die verantwoordelijk is voor hun veiligheid. Kinderen moeten onder toezicht staan om ervoor te zorgen dat ze niet met het apparaat spelen.
- LET OP: Om gevaar door onbedoeld resetten van de thermische beveiliging te voorkomen, mag dit apparaat niet worden gevoed via een extern schakelapparaat, zoals een timer, of worden aangesloten op een circuit dat regelmatig wordt in- en uitgeschakeld door de nutsvoorziening.

## Vorbereiding









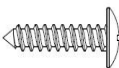
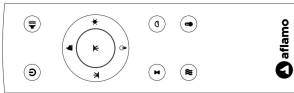

Dit product bevat een **GLAS** paneel! Wees altijd **uiterst voorzichtig** bij het hanteren van **glas**. Als u dit niet doet, kan dit leiden tot **persoonlijk letsel** of **materiële schade**.

Haal alle onderdelen en hardware uit de doos en plaats ze op een schoon, zacht en droog oppervlak. Onderdelen en montageschappen zijn gegroepeerd voor gebruik aan de muur of inbouw. Controleer de onderdelenlijst om er zeker van te zijn dat er niets ontbreekt. Gooi verpakkingsmateriaal op de juiste manier weg. Gelieve te recyclen waar mogelijk.

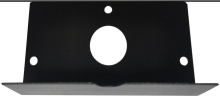
**Je hebt het volgende gereedschap nodig (niet meegeleverd):** kruiskopschroevendraaier; stud vinder; niveau; rolmaat; elektrische boor; 1/4 "houtboor, hamer.

## Onderdelen en Hardware

 <p><b>A – Haard</b></p>	 <p><b>B- Houtschroeven</b></p>		 <p><b>C- Gipsplaten ankers</b></p>	
	 <p><b>D- Afstandsbediening</b></p>		 <p><b>E - Metalen afdekking</b></p>	
 <p><b>F - Metalen afdekking</b></p>	 <p><b>G- Box Connector</b></p>	 <p><b>H- Decoratieve Kristallen</b></p>	 <p><b>I- Driftlogboeken</b></p>	 <p><b>J-Vermiculiet</b></p>

## Specificatie en Afmeting

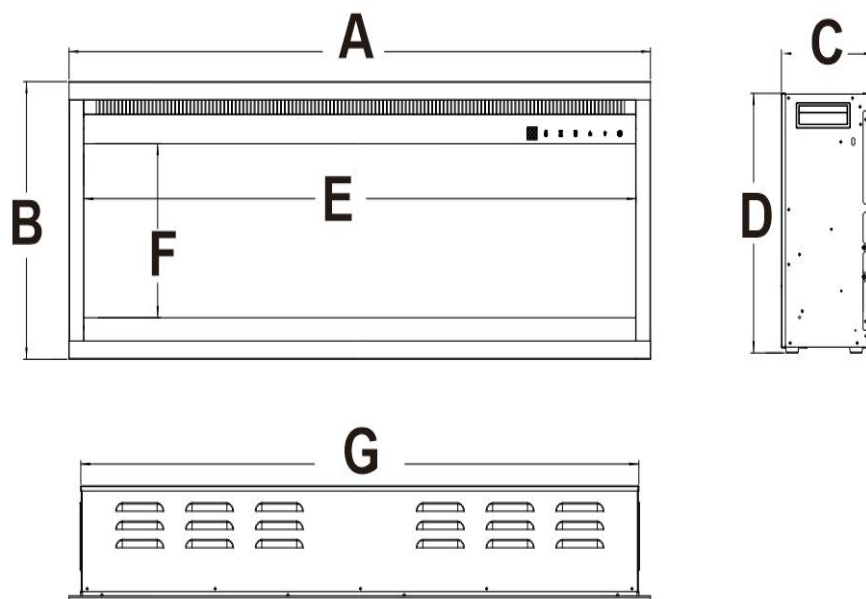

## PRODUCTAFMETINGEN (mm)

Model	A	B	C	D	E	F	G
45x60	23-5/8" [600mm]	17-3/4" [450mm]	7-7/8" [200mm]	16-3/4" [425mm]	21-5/8" [550mm]	12-1/4" [308mm]	22" [560mm]
45x75	29-1/2" [750mm]	17-3/4" [450mm]	7-7/8" [200mm]	16-3/4" [425mm]	27-9/16" [700mm]	12-1/4" [308mm]	28" [710mm]
45x90	35-7/16" [900mm]	17-3/4" [450mm]	7-7/8" [200mm]	16-3/4" [425mm]	33-7/16" [850mm]	12-1/4" [308mm]	33-7/8" [860mm]
60x40	15-3/4" [400mm]	23-5/8" [600mm]	7-7/8" [200mm]	22-7/8" [580mm]	13-3/4" [350mm]	17-5/8" [449mm]	14-1/4" [361mm]
60x60	23-5/8" [600mm]	23-5/8" [600mm]	7-7/8" [200mm]	22-7/8" [580mm]	21-5/8" [550mm]	17-5/8" [449mm]	22-1/8" [561mm]
60x80	31-1/2" [800mm]	23-5/8" [600mm]	7-7/8" [200mm]	22-7/8" [580mm]	29-1/2" [750mm]	17-5/8" [449mm]	30" [761mm]
60x100	39-3/8" [1000mm]	23-5/8" [600mm]	7-7/8" [200mm]	22-7/8" [580mm]	37-3/8" [950mm]	17-5/8" [449mm]	37-7/8" [961mm]

## Installatie en montage

Uw apparaat is een aan de wand gemonteerd, inbouw- en/of op een schoorsteenmantel geplaatst apparaat. Kies een geschikte locatie die niet gevoelig is voor vocht en uit de buurt van gordijnen, meubels en drukbezochte plaatsen.

**OPMERKING: Volg alle nationale en lokale elektriciteitsvoorschriften. De elektrische haard wordt geleverd met de meegeleverde stekker, om over te schakelen op een vaste bedrading, raadpleeg het gedeelte over de vaste bedrading installatie.**

### MINIMALE RUIMTE BIJ BRANDSTOFFEN

De afmetingen zijn genomen vanaf het glazen front.

Onderkant	0"	Top	11.8" (300mm) tot mantel
Zijkanten	0"	Top	11.8" (300mm) tot plafond
Rug	0"	Voor	39.4" (1000mm)

### MINIMALE MANTEL RUIMTE

## ⚠ WAARSCHUWING

BIJ GEBRUIK VAN VERF OF lak OM DE MANTEL AF TE WERKEN, MOET DE VERF OF lak HITTEBESTENDIG ZIJN OM VERKLEURING TE VOORKOMEN.

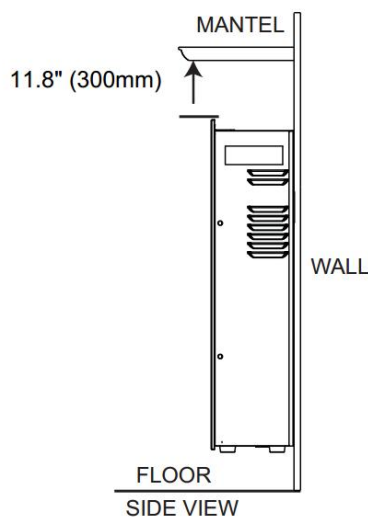

# Installatie met vaste bedrading voor wandinbouw

## ⚠ WAARSCHUWING

SCHAKEL HET APPARAAT VOLLEDIG UIT EN LAAT KOELEN ALVORENS ONDERHOUD TE WERKEN. UITSLUITEND EEN GEKwalificeerd ONDERHOUDSPERSONEEL MAG DIT ELEKTRISCHE APPARAAT ONDERHOUDEN EN REPAREREN.

### HARDE BEDRADING VERBINDING:

Als het nodig is om dit apparaat vast te bedraden, moet een gekwalificeerde elektricien de kabelverbinding verwijderen en het apparaat rechtstreeks aansluiten op de huishoudelijke bedrading. **OPMERKING: Er is een speciale stroomonderbreker van 15 A (of hoger) vereist.**

Dit apparaat moet elektrisch worden aangesloten en geaard in overeenstemming met de lokale voorschriften, indien vast bedraad. Als er geen lokale codes zijn, gebruik dan de huidige **NATIONALE ELEKTRISCHE CODE** in Europa.

Fig.A



Fig.B

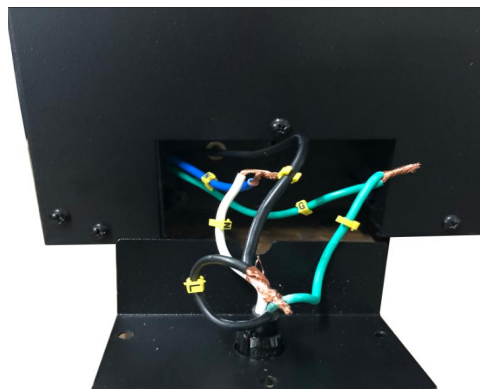

## SCHAKEL EERST DE VOEDING VAN DE STROOMONDERBREKER UIT!

A. Verwijder de afdekplaat van de rechter onderkant van het apparaat door de drie schroeven te verwijderen, zoals hierboven afgebeeld.

(ZIE FIG.A)

B. Verwijder de draadconnectors van het netsnoer. Het netsnoer kan worden weggegooid. (zie FIG.B)

C. Neem de nieuwe afdekplaat uit de zak met hardware en pons het gat van 22,2 mm (7/8") uit. En installeer de doosconnector door het gat in de afdekplaat. Voer de draden door de doosconnector.

D. Gebruik de draadconnectors om de groene aardedraden (G), de gemeenschappelijke witte draden (N) en vervolgens de hete zwarte draden (L) met elkaar te verbinden (zie FIG.C).

E. Plaats de afdekplaat terug met behulp van de drie schroeven, zoals afgebeeld in FIG.4-1.

Fig.C

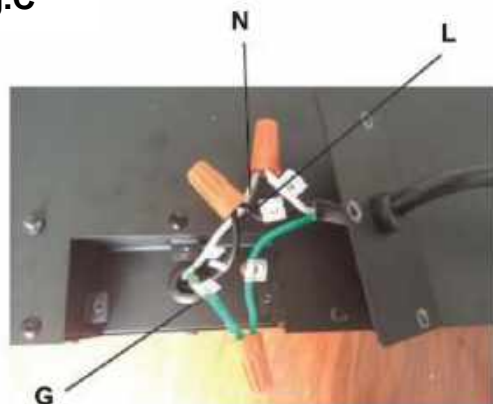

7/8" (22.2mm)  
Diameter



Box connector



Afdekplaat

## Glas aan de voorkant verwijderen / plaatsen

- Verwijder alle schroeven van de bovenkant van het glaspaneel.
- Kantel de voorruit naar voren en laat twee mensen het glaspaneel naar buiten schuiven.
- Voer deze stappen in omgekeerde volgorde uit om de voorruit opnieuw te installeren.

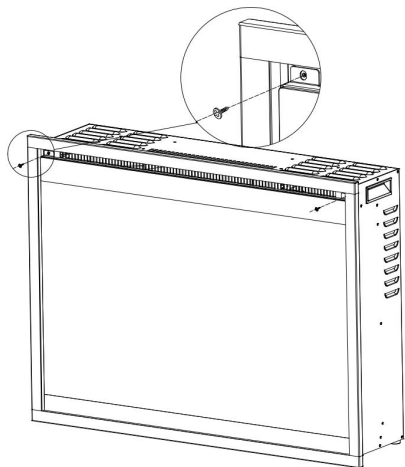

Fig. 1-1

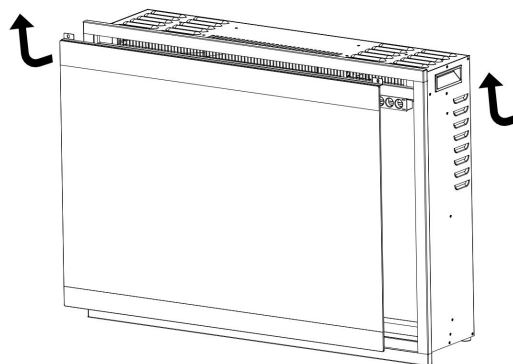

Fig. 1-2

## Wandinbouw Voorinstallatie/Ruwbouw

**Vanwege de vele verschillende materialen die op verschillende muren worden gebruikt, is het ten eerste aan te raden om uw plaatselijke aannemer te raadplegen voordat u dit apparaat installeert.**

**A.** Kies een locatie die niet onderhevig is aan vocht en die minstens 94,1 cm verwijderd is van brandbare materialen zoals gordijnen, meubilair, beddengoed, papier, enz.

**B.** Maak een ruw inbouwframe met elektriciteit (zie hieronder "framing").

**C.** Verwijder het glas aan de voorkant (zie het gedeelte "glas aan de voorkant verwijderen / plaatsen").

**D.** Houd het apparaat omhoog om te controleren of het in het frame past.

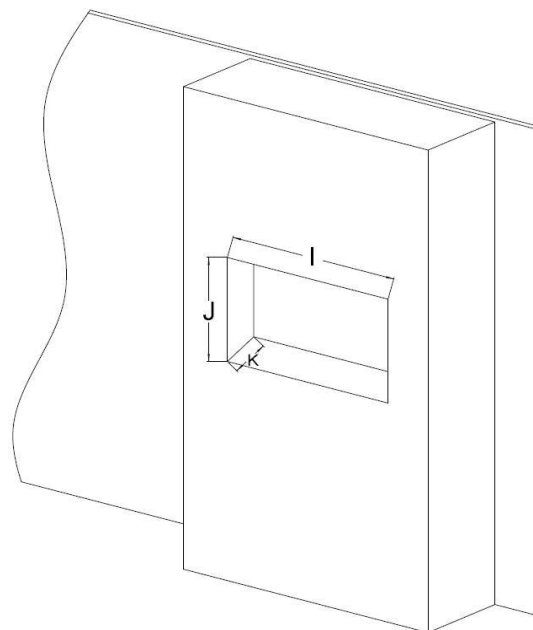
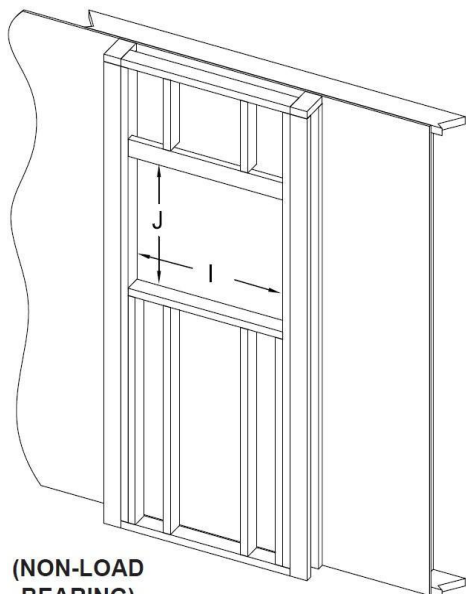

Model	J	I	K
45x60	17-1/8" [435mm]	22-3/8" [568mm]	8-1/4" [210mm]
45x75	17-1/8" [435mm]	28-1/4" [718mm]	8-1/4" [210mm]
45x90	17-1/8" [435mm]	34-1/8" [868mm]	8-1/4" [210mm]
60x40	23-1/8" [586mm]	14-1/2" [368mm]	8-1/4" [210mm]
60x60	23-1/8" [586mm]	22-3/8" [568mm]	8-1/4" [210mm]
60x80	23-1/8" [586mm]	30-1/4" [768mm]	8-1/4" [210mm]
60x100	23-1/8" [586mm]	38-1/8" [968mm]	8-1/4" [210mm]

## Wandinbouwinstallatie

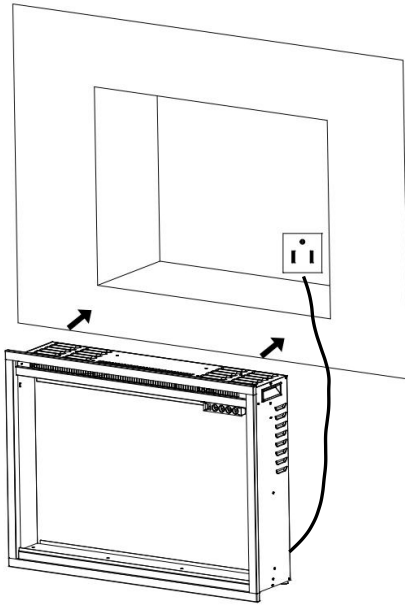

Fig. 2-1

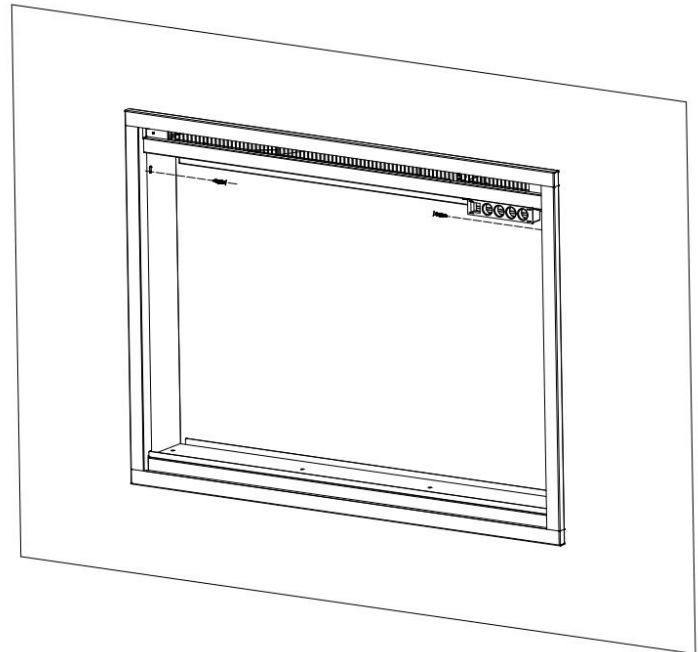

Fig. 2-2

1. Sluit de haard aan op het stopcontact.
2. Laat twee volwassen mensen de haard optillen en in het inbouwframe plaatsen, en zet hem dan vast door **2** houtschroeven (**B**) door de gaten te steken (**Afb. 2-1**, **Afb. 2-2**).
3. Plaats de decoratieve kristallen en houtblokken op het sintelbed en plaats dan het glas aan de voorkant terug.
4. Voer deze stappen in omgekeerde volgorde uit om de voorruit opnieuw te installeren.

# Installatie metalen schroefafdekkingen

Plaats de twee metalen deksels over de schroeven. Vooraf geïnstalleerde magneten in de haard houden de afdekkingen op hun plaats.

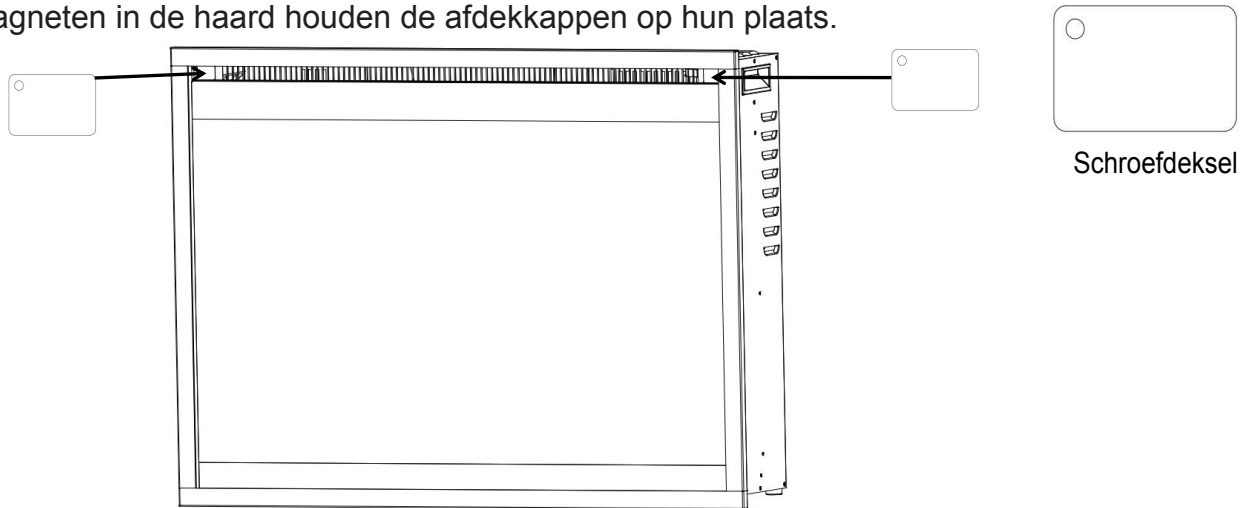

Fig.3

## Houtblokken / Rookkristallen / Vermiculiet Installatie

**A.** Het glazen front moet worden verwijderd en het toestel moet op zijn definitieve plaats worden gemonteerd voordat de houtset en kristallen worden geïnstalleerd.

**B.** Plaats de rookkristallen ( **G** ) voorzichtig in de onderste lade aan de voorkant van het apparaat, zoals afgebeeld.

Breng een gelijkmatige laag aan van links naar rechts. Plaats het zwarte vermiculiet willekeurig op het oppervlak van de kristallen. **Fig. 4-1.**

**C.** Plaats de houtblokken ( **H** ) bovenop de rookkristallen. **Fig. 4-2.**



Fig. 4-1



Fig. 4-2



# Operatie



Lees en begrijp deze gehele gebruikershandleiding, inclusief **alle veiligheidsinformatie**, voordat u de stekker in het stopcontact steekt of dit product gebruikt. Als u dit niet doet, kan dit leiden tot **elektrische schokken, brand, ernstig letsel of de dood**.

## Stroom

Steek de stekker van het netsnoer in een stopcontact van 220-240 volt (zie **BELANGRIJKE VEILIGHEIDSINFORMATIE** op pagina's 2 en 3). Zorg ervoor dat het stopcontact in goede staat is en dat de stekker niet los zit. Overschrijd **NOOIT** de maximale stroomsterkte voor het circuit. Sluit **GEEN** andere apparaten aan op hetzelfde circuit.

## Werkwijzen



Deze elektrische haard kan bediend worden via het BEDIENINGSPANEEL/AANRAAKPANEEL, of via de batterijgevoede AFSTANDSBEDIENING.

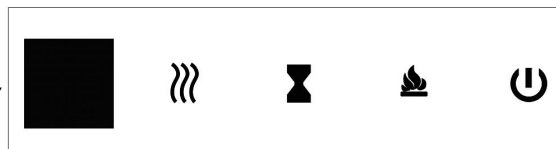

Lees voor gebruik de **BELANGRIJKE VEILIGHEIDSINFORMATIE** op pagina's 2 en 3 en neem alle waarschuwingen in acht.



Touch-on bedieningspaneel



## Bediening via aanraakbedieningspaneel



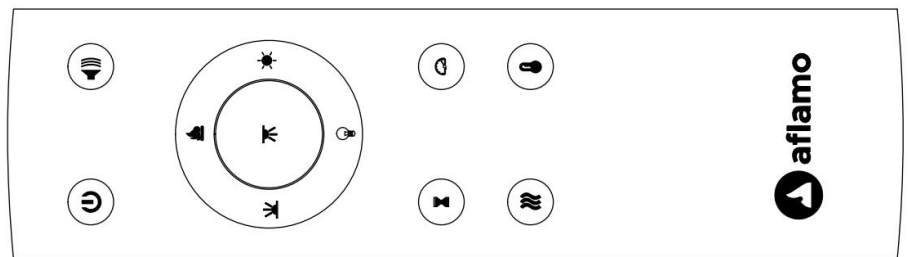



KNOP	FUNCTIE	ACTIE en INDICATIE
 <b>POWER</b>	AAN: Schakelt de functies van het bedieningspaneel en de afstandsbediening in. Schakelt het vlameffect in. UIT: Schakelt de functies van het bedieningspaneel en de afstandsbediening uit. Schakelt het vlameffect uit.	1. Druk eenmaal op. Indicatielampje gaat aan. De stroom wordt ingeschakeld. Alle functies ingeschakeld. 2. Druk nogmaals op. Vlameffect wordt uitgeschakeld. De stroom en alle functies worden uitgeschakeld.
 <b>FLAME COLOR</b>	COLOR-knop: Verandert het kleurvlameffect. OPMERKING: het kleureffect blijft aan totdat de aan/uit-knop wordt uitgeschakeld. Het kleurvlameffect moet zijn ingeschakeld om de verwarming in te schakelen.	1. Druk eenmaal op. Indicatielampje gaat aan. Vlamkleureffect verandert. 2. Druk nogmaals totdat de gewenste instelling is bereikt. In totaal met 3 kleuren vlammen.



 <b>TIMER</b>	<b>TIMER-knop:</b> Regelt de timerinstellingen om de haard op het geselecteerde tijdstip uit te schakelen. Instellingen variëren van 0,5 uur tot 8 uur.	<ol style="list-style-type: none"> <li>1. Druk eenmaal op. Indicatielampje gaat aan. Timer is ingesteld op 0,5 uur.</li> <li>2. Druk nogmaals totdat de gewenste instelling is bereikt. Displayvenster toont instelling.</li> </ol>
 <b>HEATER</b>	<b>Knop HEATER:</b> Schakelt de verwarming in en uit. <b>OPMERKING:</b> Om oververhitting te voorkomen, blaast de verwarmingsventilator koele lucht gedurende 8-10 seconden nadat de verwarming is uitgeschakeld.	<ol style="list-style-type: none"> <li>1. <b>Eenmaal indrukken.</b> Indicator licht op. Ventilator blaast koele lucht gedurende 10 seconden. Verwarmer van 750 W gaat aan en blaast warme lucht.</li> <li>2. <b>Nogmaals indrukken.</b> Indicator gaat branden. Het 1500 W verwarmingselement gaat aan en blaast hete lucht.</li> <li>3. <b>Nogmaals indrukken.</b> De verwarmers gaan uit.</li> </ol>



## Afstandsbediening

KNOP	FUNCTIE	ACTIE en INDICATIE																																																				
 <b>POWER</b>	<b>AAN:</b> Schakelt de functies van het bedieningspaneel en de afstandsbediening in. Schakelt het vlameffect in. <b>UIT:</b> Schakelt de functies van het bedieningspaneel en de afstandsbediening uit. Schakelt het vlameffect uit.	<ol style="list-style-type: none"> <li>1. Druk eenmaal op. Indicatielampje gaat aan. De stroom wordt ingeschakeld. Alle functies ingeschakeld.</li> <li>2. Druk nogmaals op. Vlameffect wordt uitgeschakeld. De stroom en alle functies worden uitgeschakeld.</li> </ol>																																																				
 <b>TEMP</b>	<ol style="list-style-type: none"> <li>1. <b>Eenmaal drukken:</b> De indicator op het aanraakpaneel wordt actief.</li> <li>2. <b>Druk nogmaals</b> op totdat de gewenste instelling is bereikt. Het digitale display toont instellingscirkels zoals hieronder.</li> </ol> <table border="1" data-bbox="264 1413 1500 1581"> <thead> <tr> <th>NO</th> <th>0</th> <th>1</th> <th>2</th> <th>3</th> <th>4</th> <th>5</th> <th>6</th> <th>7</th> <th>8</th> <th>9</th> <th>10</th> <th>N</th> </tr> </thead> <tbody> <tr> <td>°C</td> <td>20</td> <td>21</td> <td>22</td> <td>23</td> <td>24</td> <td>25</td> <td>26</td> <td>27</td> <td>28</td> <td>29</td> <td>30</td> <td>C</td> </tr> <tr> <td>F</td> <td>68</td> <td>70</td> <td>72</td> <td>74</td> <td>76</td> <td>78</td> <td>80</td> <td>82</td> <td>84</td> <td>86</td> <td>88</td> <td>F</td> </tr> <tr> <td></td> <td>69</td> <td>71</td> <td>73</td> <td>75</td> <td>77</td> <td>79</td> <td>81</td> <td>83</td> <td>85</td> <td>87</td> <td></td> <td></td> </tr> </tbody> </table> <p><b>OPMERKING:</b> Houd de knop 5 seconden ingedrukt om te schakelen tussen °C en °F.</p>	NO	0	1	2	3	4	5	6	7	8	9	10	N	°C	20	21	22	23	24	25	26	27	28	29	30	C	F	68	70	72	74	76	78	80	82	84	86	88	F		69	71	73	75	77	79	81	83	85	87			
NO	0	1	2	3	4	5	6	7	8	9	10	N																																										
°C	20	21	22	23	24	25	26	27	28	29	30	C																																										
F	68	70	72	74	76	78	80	82	84	86	88	F																																										
	69	71	73	75	77	79	81	83	85	87																																												
 <b>TIMER</b>	<b>TIMER-knop:</b> Regelt de timerinstellingen om de haard op het geselecteerde tijdstip uit te schakelen. Instellingen variëren van 0,5 uur tot 8 uur.	<ol style="list-style-type: none"> <li>1. Druk eenmaal op. Indicatielampje gaat aan. Timer is ingesteld op 0,5 uur.</li> <li>2. Druk nogmaals totdat de gewenste instelling is bereikt. Displayvenster toont instelling.</li> </ol>																																																				

 <p><b>FLAME</b> SPEED</p>	<p>Vlamsnelheidsknop: Regelt de snelheid van de vlam. Er zijn 5 vlamsnelheidsinstellingen.</p>	<ol style="list-style-type: none"> <li>1. Druk eenmaal op. De vlamsnelheid verandert.</li> <li>2. Druk nogmaals totdat de gewenste instelling is bereikt. Display toont de instelling. De standaardinstelling is 02.</li> </ol>
 <p><b>FLAME</b> COLOR</p>	<p>COLOR-knop: Verandert het kleurvlameffect. OPMERKING: het kleureffect blijft aan totdat de aan/uit-knop wordt uitgeschakeld. Het kleurvlameffect moet zijn ingeschakeld om de verwarming in te schakelen.</p>	<ol style="list-style-type: none"> <li>1. Druk eenmaal op. Indicatielampje gaat aan. Vlamkleureffect verandert.</li> <li>2. Druk nogmaals totdat de gewenste instelling is bereikt. In totaal met 3 kleuren vlammen.</li> </ol>
 <p><b>FLAME</b> BRIGHTNESS</p>	<p>VLAM-knop: Maakt het vlameffect zwakker en helderder. OPMERKING: Het vlameffect blijft aan totdat de aan/uit-knop wordt uitgeschakeld. Het vlameffect moet zijn ingeschakeld om de verwarming in te schakelen.</p>	<ol style="list-style-type: none"> <li>1. Druk eenmaal op. Indicatielampje gaat aan. Vlamhelderheidseffect verandert.</li> <li>2. Druk nogmaals op. totdat de gewenste instelling is bereikt.</li> </ol>
 <p><b>EMBER</b> LIGHTS</p>	<p><b>LED Ember-lichtknop:</b> zorgt ervoor dat de kleur aan de onderkant verandert. <b>OPMERKING:</b> Het Ember-kleureffect blijft aan totdat de aan/uit-knop wordt uitgeschakeld. <b>LET OP:</b> deze haard is voorzien van geheugenfunctie voor LED ember lampjes.</p>	<ol style="list-style-type: none"> <li>1. <b>Druk eenmaal op.</b> LED ember licht kleureffect verandert.</li> <li>2. <b>Druk nogmaals</b> op totdat de gewenste instelling is bereikt. In totaal 13 kleuren voor EMBER.</li> <li>3. <b>Auto-cycle-functie:</b> wanneer u voor de 14e keer op drukt, zal het LED-emberlicht automatisch fietsen (<b>OPMERKING: het duurt 15 seconden om tussen kleuren te schakelen.</b>)</li> </ol>
 <p><b>EMBER</b> BRIGHTNESS</p>	<p><b>Helderheidsknop voor led-emberlicht:</b> laat de led-emberverlichting op het onderste effect veranderen. <b>OPMERKING:</b> Het helderheidseffect van het LED-emberlicht blijft aan totdat de aan/uit-knop wordt uitgeschakeld.</p>	<ol style="list-style-type: none"> <li>1. Druk eenmaal op. Het helderheidseffect van het LED-emberlicht verandert.</li> <li>2. Druk nogmaals op totdat de gewenste instelling is bereikt. In totaal 5 niveaus. <b>Van L1 - L2 - L3 - L4 - L5-L0 (OFF)</b></li> </ol>
 <p><b>DOWN</b> LIGHTS</p>	<p><b>LED-downlight-knop:</b> zorgt ervoor dat de kleur van het downlight-effect verandert. <b>OPMERKING:</b> Het kleureffect van het neerwaartse licht blijft aan totdat de aan/uit-knop wordt uitgeschakeld. <b>LET OP:</b> deze haard is met geheugenfunctie voor vlammen.</p>	<ol style="list-style-type: none"> <li>1. <b>Druk eenmaal.</b> Het kleureffect van LED-downlight verandert.</li> <li>2. <b>Druk nogmaals</b> totdat de gewenste instelling is bereikt. Er zijn in totaal 13 kleuren.</li> <li>3. <b>Auto-cycle-functie:</b> wanneer u voor de 14e keer drukt, zal het LED-downlight automatisch fietsen.</li> </ol>

 <b>CRACKER</b>	<b>Knop voor het geluid van de vuurkraker:</b> Regelt het knetterende geluid van de vlam. Er zijn 4 instellingen: Laag, Gemiddeld, Hoog, Uit.	<ol style="list-style-type: none"> <li><b>Eenmaal drukken.</b> Vuurkrakend geluid verandert.</li> <li><b>Druk nogmaals</b> op totdat de gewenste instelling is bereikt.</li> </ol>
 <b>HEATER</b>	<b>Knop HEATER:</b> Schakelt de verwarming in en uit. <b>OPMERKING:</b> Om oververhitting te voorkomen, blaast de verwarmingsventilator koele lucht gedurende 8-10 seconden nadat de verwarming is uitgeschakeld.	<ol style="list-style-type: none"> <li><b>Eenmaal indrukken.</b> Indicator licht op. Ventilator blaast koele lucht gedurende 10 seconden. Verwarmer van 750 W gaat aan en blaast warme lucht.</li> <li><b>Nogmaals indrukken.</b> Indicator gaat branden. Het 1500 W verwarmingselement gaat aan en blaast hete lucht.</li> <li><b>Nogmaals indrukken.</b> De verwarmers gaan uit.</li> </ol>

**MERK OP** Wanneer de kachel voor het eerst wordt ingeschakeld, kan er een lichte geur aanwezig zijn. Dit is normaal en zou niet meer moeten voorkomen, tenzij de kachel gedurende een lange periode niet wordt gebruikt.

**MERK OP** Om de werking te verbeteren, richt u de afstandsbediening op de voorkant van de haard. **Druk NIET te snel op de knoppen.** Geef de eenheid de tijd om op elk commando te reageren.

## Temperatuurbeperkende regeling

Deze kachel is uitgerust met een temperatuurbegrenzingsregeling. Mocht de kachel een onveilige temperatuur bereiken, dan schakelt de kachel automatisch UIT. Om te resetten:

- Haal de stekker uit het stopcontact.
- Zet de AAN/UIT-schakelaar op het BEDIENINGSPANEEL op UIT. **Wacht 5 minuten.**
- Inspecteer de haard om ervoor te zorgen dat er geen ventilatieopeningen zijn geblokkeerd of verstopt met stof of pluisjes. Als dit het geval is, gebruikt u een stofzuiger om de ventilatieopeningen te reinigen.
- Met de POWER-schakelaar in de UIT-stand, steek de stekker weer in het stopcontact.
- Als het probleem zich blijft voordoen, laat u uw stopcontact en bedrading door een professional inspecteren.

## Informatie over de batterij van de afstandsbediening

- Afstandsbediening werkt op twee **AAA**-batterijen (**Niet inbegrepen**)

 Gooi batterijen **NOOIT** in het **vuur**. Als u deze voorzorgsmaatregel niet in acht neemt, kan dit leiden tot een **explosie**. Lever batterijen in bij uw plaatselijke centrum voor de verwerking van gevaarlijke stoffen.

# Verzorging en onderhoud

## Schoonmaak



Zet de kachel **ALTIJD UIT** en haal de stekker uit het stopcontact voordat u deze haard schoonmaakt, onderhoudt of verplaatst. Als u dit niet doet, kan dit leiden tot **elektrische schokken, brand of persoonlijk letsel**.



**NOOIT** onderdompelen in water of besproeien met water. Dit kan leiden tot **elektrische schokken, brand of persoonlijk letsel**.

### Metaal:

- Polijst met een zachte doek, licht bevochtigd met een product op basis van citrusolie.
- Gebruik **GEEN** koperpoets of huishoudelijke schoonmaakmiddelen, aangezien deze producten de metalen rand beschadigen.

### Glas:

- Gebruik een glasreiniger van goede kwaliteit die op de doek of handdoek wordt gespoten. Droog grondig af met een papieren handdoek of een pluisvrije doek.
- Gebruik **NOOIT** schurende reinigingsmiddelen, vloeibare sprays of andere reinigingsmiddelen die krassen op het oppervlak kunnen veroorzaken.

### Ventilatieopeningen:

- Gebruik een stofzuiger of stofdoek om stof en vuil van de verwarming en de ventilatiezones te verwijderen.

### Plastic:

- Veeg voorzichtig af met een licht vochtige doek en een milde oplossing van afwasmiddel en warm water.
- Gebruik **NOOIT** schurende reinigingsmiddelen, vloeibare sprays of andere reinigingsmiddelen die krassen op het oppervlak kunnen veroorzaken.

## Onderhoud



**Gevaar voor elektrische schok! OPEN GEEN panelen! Geen door de gebruiker te onderhouden onderdelen binnenin!**



Zet de kachel **ALTIJD UIT** en haal de stekker uit het stopcontact voordat u deze haard schoonmaakt, onderhoudt of verplaatst. Als u dit niet doet, kan dit leiden tot **elektrische schokken, brand of persoonlijk letsel**.

### Elektrische en bewegende delen:

- De ventilatormotoren zijn in de fabriek gesmeerd en hoeven niet te worden gesmeerd.
- Elektrische componenten zijn geïntegreerd in de haard en kunnen niet door de consument worden onderhouden.

### Opslag:

- Bewaar de kachel op een schone, droge plaats wanneer deze niet in gebruik is.



**WAARSCHUWING! GEEN ONDERHOUD** aan de interne of elektrische onderdelen mag worden uitgevoerd door de consument. Voer zelf geen onderhoud aan het apparaat uit.



### WEEE:

#### Betekenis van doorgekruiste vuilnisbak op wielen:

Gooi elektrische apparaten niet weg bij het ongesorteerde gemeentelijk afval, maar maak gebruik van aparte inzamelingspunten. Neem contact op met uw lokale overheid voor informatie over de beschikbare inzamelsystemen. Als elektrische apparaten worden weggegooid op stortplaatsen of stortplaatsen, kunnen gevaarlijke stoffen in het grondwater lekken en in de voedselketen terechtkomen, wat schadelijk is voor uw gezondheid en welzijn.

Bij het vervangen van oude apparaten door nieuwe is de winkelier wettelijk verplicht om uw oude apparaat in ieder geval gratis terug te nemen voor verwijdering.

# Instructies voor het aansluiten van applicaties

## 1. Toepassingen downloaden

- Download de 'Tuya Smart' app.
- Scan de QR-code.
- Schakel "GPS" in op het mobiele apparaat.



**OPMERKING** Zorg ervoor dat je mobiele telefoon goed verbonden is met het dichtstbijzijnde WiFi-siginaal. Er kan maar één apparaat tegelijk gekoppeld worden door de app.

## 2.. Loggen

- Registreer je met je e-mailadres of mobiele nummer als gebruikersnaam.
- Stel een wachtwoord in voor je account.

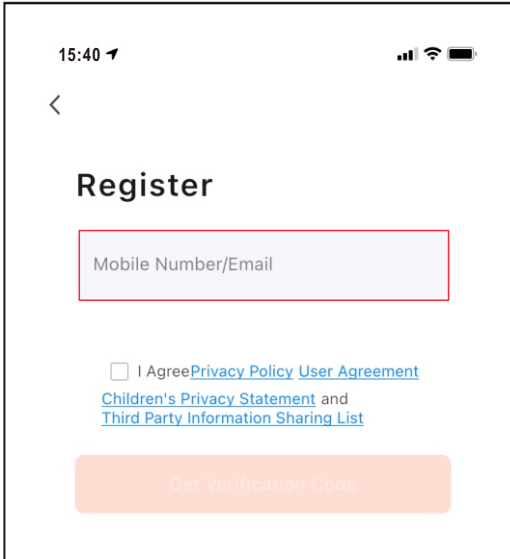

## 3. Apparaat toevoegen

Nadat je je account hebt aangemaakt, log je in en selecteer je de knop 'Apparaat toevoegen'.

**Er zijn drie manieren om een elektrische haard toe te voegen.**

- Methode 1: Toevoegen via Bluetooth. Schakel Bluetooth in op uw telefoon voordat u gaat toevoegen.
- Methode 2: Handmatig toevoegen in de "P0"-modus. Volg de stappen A,B,C,D hieronder.
- Methode 3: Handmatig toevoegen in "P1"-modus. Volg de stappen A,B,C,D hieronder.

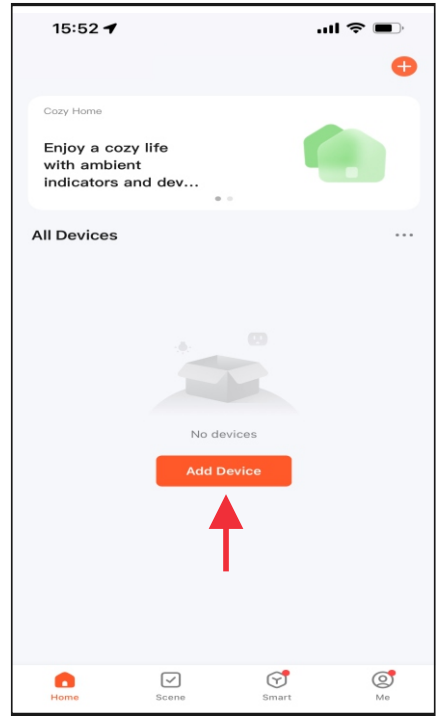

## Apparaat toevoegen - Methode 1 (Bluetooth)

- Druk op de **Add** knop wanneer je het apparaat met de naam 'Royal Pro Fireplace' ziet.
- Voer je WiFi-naam en wachtwoord in en druk vervolgens op de knop 'Volgende' om het apparaat te koppelen.
- Als u klaar bent, toont het display op het bedieningspaneel "P4" en de LED van de achtergrondverlichting wordt **GROEN** en knippert 6 keer.

### BELANGRIJKE INFORMATIE

- Schakel Bluetooth in op je mobiele telefoon.
- Verbind je mobiele telefoon met het WiFi-siginaal.

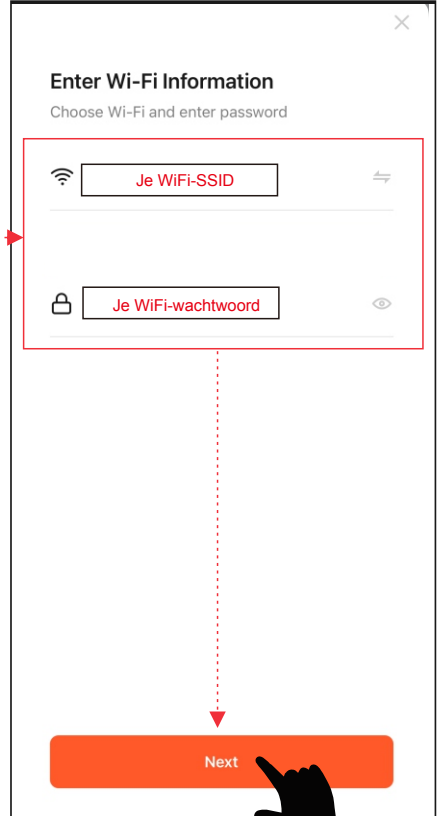
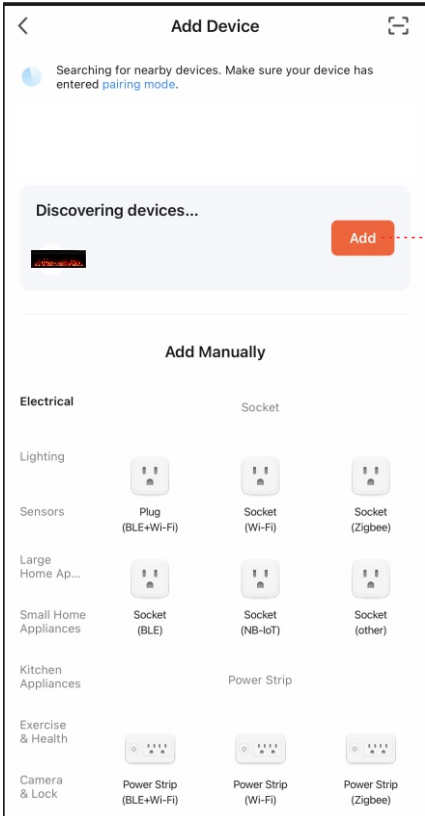

## Apparaat toevoegen - Methode 2 - (P0)

- Houd  op de afstandsbediening of het bedieningspaneel ingedrukt tot "P0" op het bedieningspaneel verschijnt. Volg dan de stappen **A,B,C,D** hieronder.
- Voer de WiFi-naam en het wachtwoord in en druk vervolgens op de knop "Volgende" om te koppelen.
- Druk op de knipperknop voor "P0". Het apparaat is toegevoegd.
- Na voltooiing toont het display van het bedieningspaneel "P4" en wordt de LED **GROEN** en knippert 6 keer.

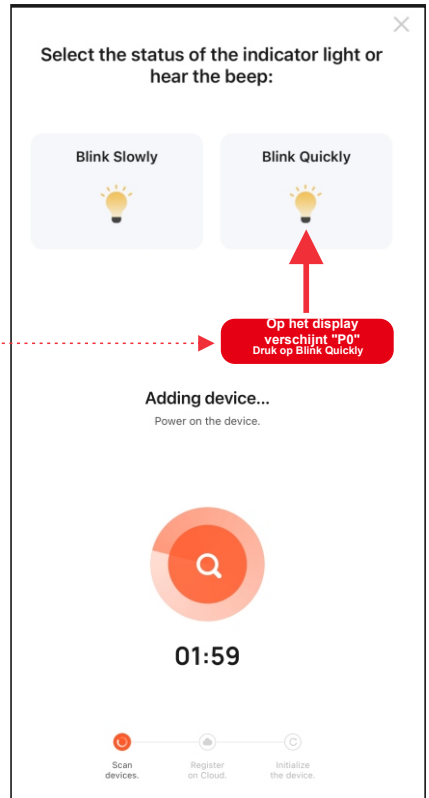
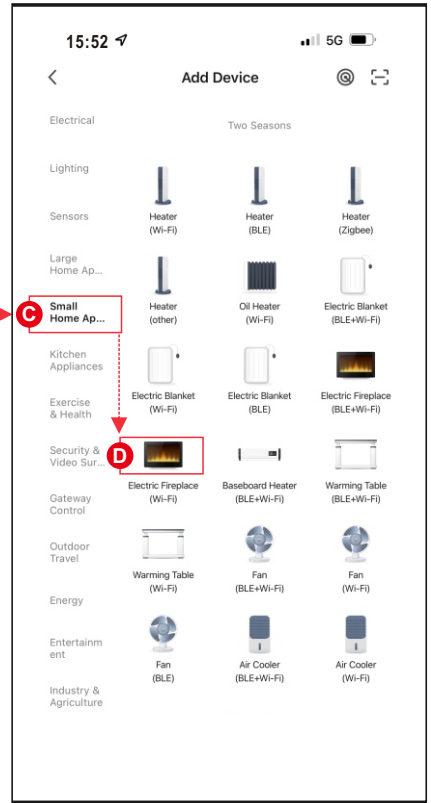
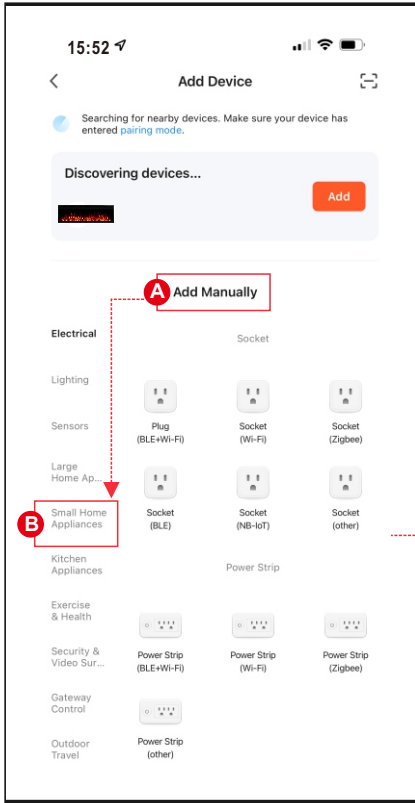



# Apparaat toevoegen - Methode 3 - (P1)

- Houd de knop  op de afstandsbediening of het bedieningspaneel ingedrukt tot "P1" op het bedieningspaneel verschijnt. Volg dan de stappen **A,B,C,D** hieronder.
- Voer de WiFi-naam en het wachtwoord in en druk vervolgens op de knop "Volgende" om te koppelen.
- Druk op de knop "Langzaam knipperen" om het "P1"-apparaat toe te voegen.
- Selecteer de hotspot van het apparaat (**SmartLife-xxxx**) en ga dan terug naar het apparaat. Het apparaat wordt toegevoegd.
- Na voltooiing toont het bedieningspaneel "P4" en wordt de LED **GROEN** en knippert deze 6 keer.

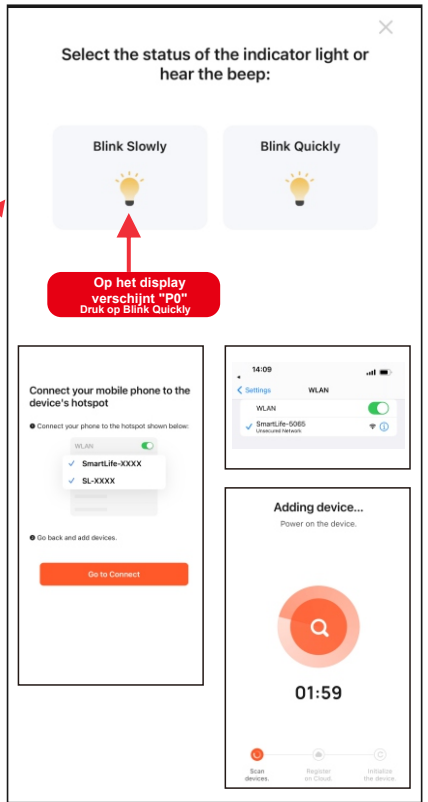
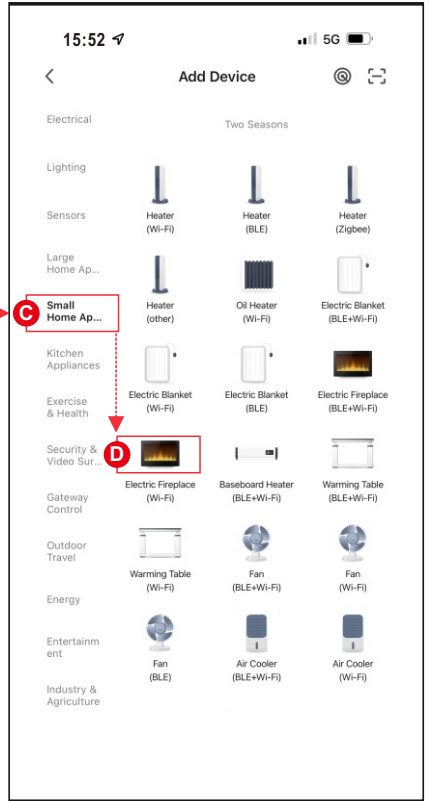
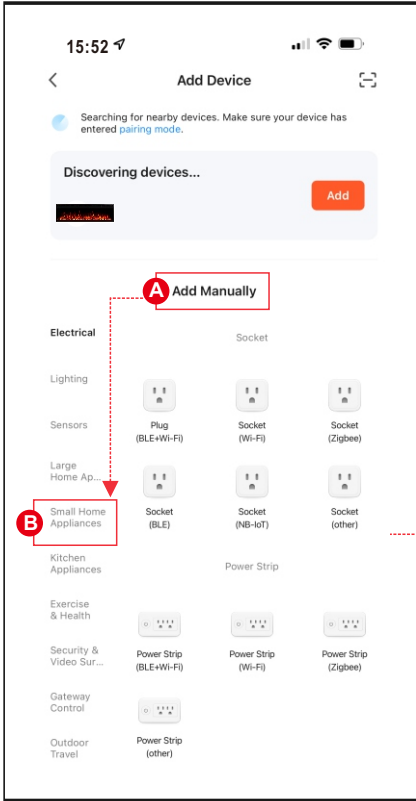

## 5. Voltooid

- Druk op Klaar om te voltooien.

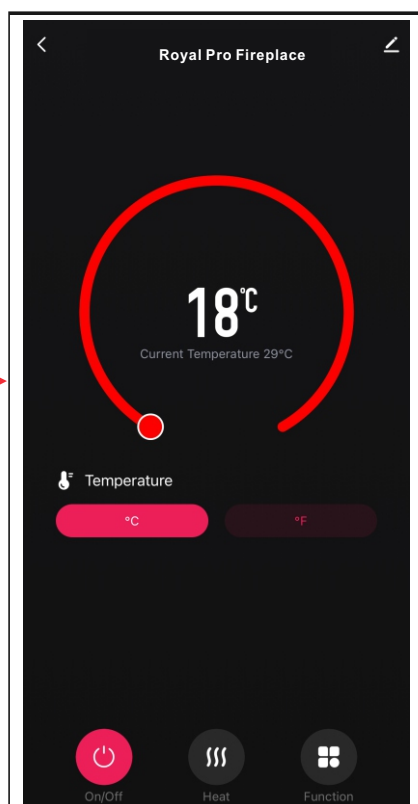
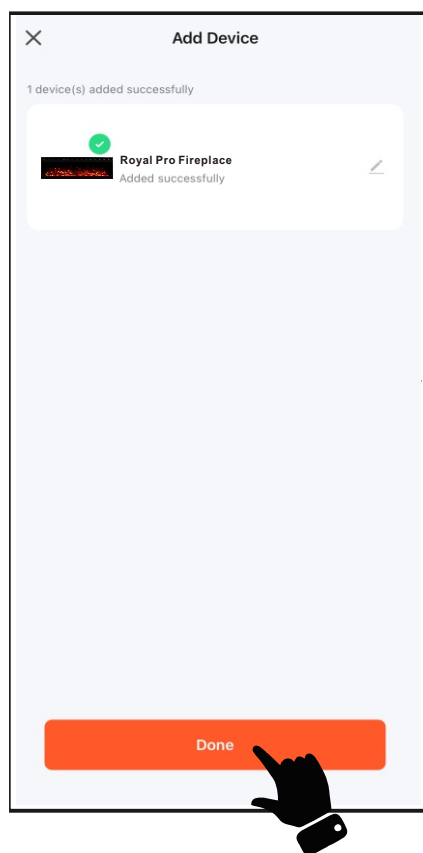

## Toepassingshandleiding

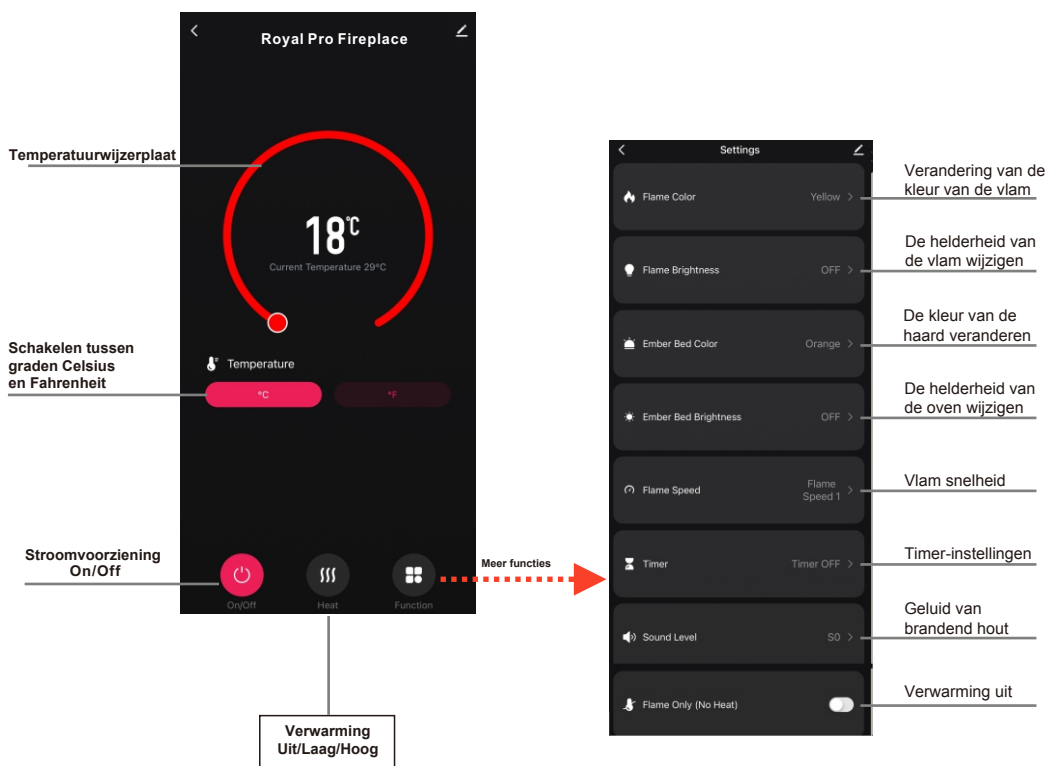

### OPMERKING

Er kan maar één apparaat tegelijk gekoppeld worden door de app.